

**WHEN IDEAS  
CHANGE THE WORLD**

50

YEARS

1965 | 2015

**КАТАЛОГ**

**FAAC**

*Simply automatic.*



## GIUSEPPE MANINI

### КОГДА ГЕНИАЛЬНЫЙ ЗАМЫСЕЛ СПОСОБЕН ИЗМЕНИТЬ ВЕСЬ МИР

Стремление к обновлению, способность изменить привычный уклад, смелый шаг в будущее, позволяющий перейти границу невозможного и открыть новые горизонты: именно такие духовные ценности воодушевляют всю историю существования компании FAAC с момента ее основания в 1965 году. Все годы работы компании отмечены дальновидным подходом, проникнутым новаторским духом и служат прочным фундаментом для непрерывной созидательной деятельности.

В год празднования своего 50-летнего юбилея FAAC пользуется случаем, чтобы подчеркнуть собственные корпоративные ценности и воздать дань уважения тому, кто первым обозначил новые цели и воплотил в жизнь идею революционного метода работы, который всегда отличает компанию, ее служащих и всех ее партнеров.

Мы обращаем слова признания изобретателю и первооткрывателю, сумевшему значительно повысить качество жизни людей сначала в Италии, а затем во всем мире.

Джузеппе Манини сумел внедрить и развить в компании FAAC с первого момента ее основания истинный дух новаторства, хорошо понимая, что успешная и устойчиво развивающаяся предпринимательская деятельность должна строиться на основе принципа реализации простых и эффективных решений для ежедневных нужд потребителей.

Именно такие решения позволили создать гениальные системы контроля и управления доступом.

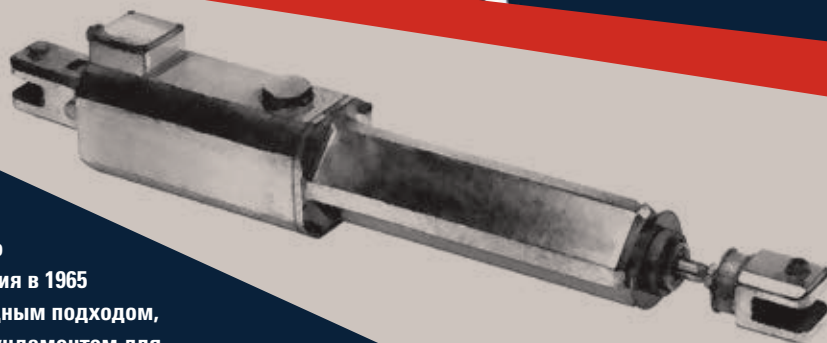

привод 1975 год

## FAAC SpA



FAAC

SAFE & GREEN.  
Новые символы  
инновационного  
процесса.



**SAFE & GREEN - проект FAAC для нового подхода к системам автоматизации.**

Будучи первопроходцем в области автоматике, FAAC предлагает новые технологии и системы, обеспечивающие наиболее эффективное решение давно занимающих ее вопросов:

- **безопасность автоматике** в соответствии с требованиями Европейских Директив и действующих правил
- **снижение энергопотребления** в целях наименьшего воздействия на экологию и последующей экономии ресурсов конечного пользователя.

## SAFEzone. Все проще, все надежней.



Термином SAFEzone компания FAAC называет системы, позволяющие упростить процесс установки автоматики в соответствии с требованиями действующей Европейской Директивы (DM 2006/42/CE) по вопросам безопасности.

Системы FAAC полностью соответствуют понятию SAFEzone. К ним относятся гидравлические и электромеханические приводы с напряжением питания 230 В пер.тока или 24 В пост.тока, которые за счет использования новых плат управления и таких устройств, как абсолютный энкодер SAFEcoder (Патент FAAC), позволяют создавать полностью соответствующие правилам новые сооружения, а также приводить в соответствие уже установленное оборудование FAAC без необходимости в замене приводов.

### **SAFEcoder: суть безопасности**

Новый абсолютный энкодер SAFEcoder обеспечивает полный контроль за движением и за изменением направления движения ворот при обнаружении препятствия и отличается следующими достоинствами:

- может устанавливаться на все приводы FAAC для распашных ворот, на гидравлические и электромеханические приводы 230 В пер.тока и 24 В пост.тока;
- может быть легко установлен на уже действующие приводы FAAC без необходимости в изменении креплений и монтажных размеров;
- позволяет автоматически и максимально точно определять точки замедления и остановки ворот без помощи электронных концевых выключателей;
- предупреждает давление привода на механический, что позволяет повысить интенсивность использования и увеличить срок службы оборудования, избавляя от ненужного расхода электроэнергии;
- дает возможность избавиться от механических упоров и вручную задать точки остановки даже при частичном открывании ворот;
- после отключения электропитания сохраняет в памяти любое положение остановки ворот, тем самым предупреждая их неправильную работу.





## GREENTECH: естественный выбор в пользу энергосбережения.

Термином GREENTECH компания FAAC обозначает автоматизированные системы управления воротами, основанные на использовании электронных плат управления последнего поколения и устройств или технологически новых, запатентованных механизмов, с помощью которых снижается потребление автоматикой электроэнергии. К таким системам относятся:

- импульсные источники питания с очень низким расходом энергии вместо традиционных пластинчатых броневых или тороидальных трансформаторов;
- механические редукторы с высоким кпд (Cuslo – Патент FAAC) для откатных ворот (механический кпд выше 80%, что более чем в два раза превышает кпд редукторов традиционного типа);
- системы оптимизации времени открывания и закрывания дверей (Energy Saving) входных групп (автоматические двери);
- платы управления, позволяющие переключать привод в режим ожидания для снижения энергопотребления системы в состоянии бездействия;
- абсолютный энкодер SAFEcoder (Патент FAAC) для уменьшения фактического времени работы оборудования.

Наша цель - обеспечить более высокий уровень защиты окружающей среды и предоставить конечному пользователю ощутимые преимущества за счет значительного снижения затрат на энергоресурсы для работы автоматики. Все это достигнуто компанией при сохранении высоких эксплуатационных характеристик приводов FAAC.

**Все системы и платы управления SAFEzone и GREENTECH обозначены специальным логотипом.**

**Гидравлический привод 230 В**  
макс. ширина створки 1,8 м (402 CBC) и 3 м (402 SBS)



 Система SAFEzone  
402 + CDF + E14 + SAFEcoder  
 Система GREENTECH  
402 + CDF + C15

CE

**ПРИМЕР СПРАВОЧНЫХ ДАННЫХ ИЗДЕЛИЯ.**  
Перечень изделий или комплектаций, позволяющих идентифицировать привод со знаком SAFEzone и/или GREENTECH.

## Жизнь в движении



FAAC (Fabbrica Automatismi Apertura Cancelli) - (Фабрика Автоматики для Открывния Ворот) основана в 1965 году в городке Дзола-Предоза возле Болоньи. Уже через несколько лет после основания компании ее имя становится синонимом и устойчивой аббревиатурой Автомтических систем Открывния Ворот.

В последующие годы компания продолжает модернизировать свои изделия и разрабатывает для пользователей новую, все более функциональную автоматику. Таким образом происходит процесс усовершенствования технологии гидравлических приводов, качество которых по-прежнему недостижимо для других компаний международного уровня.

В те годы FAAC первой предсказала будущее микропроцессорной электроники управления и возможности ее миниатюризации для использования в портативных устройствах управления. Результаты исследовательской и первопроходческой деятельности компании в области автоматизации очевидны для всех: в период с 1990 по 2007 год компания FAAC зарегистрировала 42 международных патента на собственные проектные разработки.

За последние десять лет FAAC значительно расширила ассортимент своей продукции. Накопленный с годами опыт и качество выпускаемой продукции позволяют компании FAAC реализовывать не только сделавшую ее знаменитой во всем мире автоматику для бытовых распашных ворот. Теперь компания

выпускает первоклассные автоматические приводы и системы контроля доступа для торговых и административных учреждений: раздвижные и распашные автоматические двери, парковочные системы, шлагбаумы, автоматику для промышленных и гаражных ворот, дорожные блокираторы. Компания насчитывает около 1800 сотрудников на 5 континентах, 14 производственных предприятий в Европе, 24 принадлежащих ей торговых филиала и разветвленную сеть официальных дистрибьюторов в более чем 80 странах мира. Компания является безоговорочным лидером в области автоматики для ворот и дверей и занимает важное место на европейской промышленной арене.

<http://www.faac.ru/ru/prodotti.html>

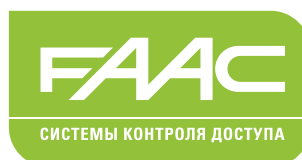
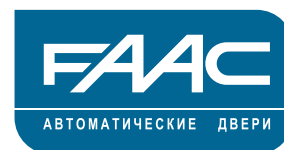

# Корпоративные ценности FAAC с 1965 года

## УВЛЕЧЕННОСТЬ И ПОИСК СУТИ

Увлеченное отношение к работе в ходе разработки и реализации передовых технологических решений для неизменного удовлетворения потребностей конечных пользователей. Большое внимание к сути предмета в творческом стремлении совместить основные качества и функциональность изделий, не отяжеляя их лишними деталями. Уважение к заказчикам и верность философии FAAC.

## КАЧЕСТВО

Качество комплектующих FAAC и исходного сырья, качество работы поставщиков, качество обрабатывающих операций, полностью контролируется самой компанией, бескомпромиссная проверка качества полуфабрикатов и готовой продукции является вечным залогом сохранения ценностей торговой марки FAAC.

## БЕЗОПАСНОСТЬ И НАДЕЖНОСТЬ

Надежность, умение сохранить во времени безотказность всех изделий FAAC и строгое соблюдение национальных и европейских норм безопасности для гарантии полной защиты конечных потребителей.

## УДОВЛЕТВОРЕНИЕ КЛИЕНТА

Удовлетворение запросов клиентов, забота о которых проявляется уже на первых этапах проектирования, чтобы пользователи продукции FAAC могли спокойно ей доверять в полном соответствии с собственным стилем жизни.



## ШТАБ-КВАРТИРА И ЗАВОД В БОЛОНЬЕ

В промышленной зоне Болоньи, городке Дзола-Предоза, расположены штаб-квартира компании и ее главный завод; именно здесь проектируются, изготавливаются и тестируются приводы для автоматических систем доступа.

Благодаря исследованиям и разработкам в области механики, гидравлики и цифровой электроники FAAC постоянно совершенствует свою продукцию и производственные процессы с технической и технологической точек зрения, что гарантирует ей ведущее место в отрасли.

## ЗАВОД FAAC ELECTRONICS LTD В ДУБЛИНЕ

В столице Ирландии, Дублине, располагаются головной офис FAAC ELECTRONICS Ltd и завод, занимающийся разработкой, проектированием и производством высокотехнологичной электронной аппаратуры.

Здесь сконцентрировано производство всех электронных компонентов FAAC: микропроцессорные блоки управления, ИК-фотоэлементы, устройства дистанционного управления, кодовые панели для систем контроля доступа. Благодаря тесному сотрудничеству между отделами научно-исследовательских и опытно-конструкторских работ Болоньи и Дублина FAAC может предложить своим клиентам надежные и качественные системы, характеризующиеся максимальной степенью интеграции отдельных компонентов и продукции в целом.

<http://faac.ec/vireland>

**FAAC**

**MADE IN ITALY-IRELAND-FRANCE**





## CERTIFICATO DEL SISTEMA DI GESTIONE PER LA QUALITÀ QUALITY MANAGEMENT SYSTEM CERTIFICATE

Si dichiara che il sistema di gestione per la Qualità dell'Organizzazione:  
We certify that the Quality Management System of the Organization:

Reg. No: 085 – A

**FAAC S.p.A.**

Indirizzo/Address:

Via Calari, 10  
40069 Zola Predosa BO Italia

E conforme alla norma/Is in compliance with the standard:

**UNI EN ISO 9001:2008**  
ISO 9001:2008

Per i seguenti prodotti-servizi/For the following products-services:

**Progettazione, realizzazione e assistenza tecnica di sistemi di automazione per i settori residenziale, industriale, parcheggi e controllo accessi.**

*The design, manufacturing and technical assistance for access automation, parking and access control systems in both the residential and industrial sectors.*

EA: 19

Il mantenimento della certificazione è soggetto a sorveglianza annuale e subordinato al rispetto dei requisiti essenziali KIWA CERMET ITALIA.  
Maintenance of the certification is subject to annual survey and dependent upon the observance of KIWA CERMET ITALIA basic requirements.

Rilascio certificato/Certificate issuance: 1996-02-28  
Ultima modifica/Last modification: 2014-04-14  
Prossimo rinnovo/Following renewal: 2017-04-10

Direttore Generale  
General Manager  
Giampiero Belcredi

member of group  
**kiwa**  
Partner for progress

 **CERMET**  
Certificazione e ricerca per la qualità

KIWA CERMET ITALIA S.p.A. - Sede Legale - Via Cadriano 23 - 40057 Cadriano di Granarolo (BO) - Tel +39.051.459.3.111 - Fax +39.051.763.382 - www.kiwacermet.it



**ACCREDIA**  
L'ENTE ITALIANO DI ACCREDITAMENTO

SGQ N° 007A SSI N° 006G  
SGA N° 010D FSM N° 004I  
PRD N° 069B

# Как пользоваться каталогом

## Внимание к вашим потребностям

Благодаря удобной внутренней структуре каталога и широкому ассортименту представленной продукции вы сможете легко найти то изделие FAAC, которое в большей степени соответствует вашим потребностям.

## Цветной маршрут

Все изделия, представленные в каталоге FAAC, сгруппированы по категориям. Каждая категория обозначена определенным цветом, что гарантирует максимально удобное пользование каталогом.

АВТОМАТИКА ДЛЯ РАСПАШНЫХ ВОРОТ  
 АВТОМАТИКА ДЛЯ ОТКАТНЫХ ВОРОТ  
 АВТОМАТИКА ДЛЯ СЕКЦИОННЫХ ВОРОТ  
 АВТОМАТИКА ДЛЯ ПОДЪЕМНО-ПОВОРОТНЫХ ВОРОТ  
 АВТОМАТИКА ДЛЯ СКЛАДЫВАЮЩИХСЯ ВОРОТ  
 АВТОМАТИЧЕСКИЕ ШЛАГБАУМЫ

ПЛАТЫ УПРАВЛЕНИЯ

АКСЕССУАРЫ

КОНТРОЛЬ ДОСТУПА

ДОРОЖНЫЕ БЛОКИРАТОРЫ

## Достоинства

В каталоге FAAC вы найдете краткое описание достоинств каждого отдельного изделия и узнаете о преимуществах использования изделий FAAC.

## Всё под контролем — быстро и практично

Приведенные в каталоге иллюстрации, размеры и варианты комплектации позволят вам полностью контролировать процесс выбора, монтажа и применения продукции.

## Характеристики

К описанию каждого изделия прилагаются технические характеристики электронных устройств управления и соответствующих аксессуаров.

## Лучший совет для удовлетворения клиента

С помощью пояснительных таблиц вы сможете помочь клиенту выбрать самое оптимальное решение, предоставив ему всю необходимую информацию.

## Условные обозначения



Плата управления с встроенным декодером команд дистанционного управления



Электронная плата, совместимая с внешними модулями, обеспечивающими дистанционное управление автоматикой



Электронная плата, совместимая с аксессуарами, использующими для подключения двухжильный кабель и протокол FAAC



Приводы с двойной изоляцией



Гидравлические приводы с электродвигателем =24 В

# Оглавление

<b>АВТОМАТИКА ДЛЯ РАСПАШНЫХ ВОРОТ</b>		<b>СТР.</b>
391	Электромеханический привод с шарнирным рычагом 24 В	16
390	Электромеханический привод с шарнирным рычагом 230 В и 24 В	18
412	Электромеханический привод 230 В	22
413	Электромеханический привод 230 В	24
415	Электромеханический привод 230 В и 24 В	26
S418	Электромеханический привод 24 В	30
402	Гидравлический привод 230 В	32
S450H	Гидравлический привод 24 В	34
422-422	Гидравлический привод 230 В	36
400	Гидравлический привод 230 В	38
770N	Подземный электромеханический привод 230 В и 24 В	40
750 standard	Подземный гидравлический привод 230 В	44
750 CP	Подземный гидравлический привод 230 В	46
S800H	Подземный гидравлический привод 24 В	48
<b>АВТОМАТИКА ДЛЯ ОТКАТНЫХ ВОРОТ</b>		
740 – 741	Привод 230 В	52
C720 - C721	Низковольтный привод 24 В	54
746 ER	Привод 230 В	56
844 ER	Привод 230 В	58
844 R ЗРН	Привод 400 В	60
844 R	Реверсивный привод 230 В	62
884 MC ЗРН	Привод 400 В	64
C850	Привод 230 В	66
Аксессуары		68
Зубчатая рейка и цепь		68
Специальные принадлежности		69
<b>АВТОМАТИКА ДЛЯ СЕКЦИОННЫХ ВОРОТ</b>		
D600-D700HS-D1000	Электромеханический привод 24 В с цепной или ременной передачей	72
540	Привод 230 В для промышленных секционных ворот	74
541	Привод 230 В для промышленных секционных ворот	76
541 ЗРН	Привод 230 В для промышленных секционных ворот	78
<b>АВТОМАТИКА ДЛЯ ПОДЪЕМНО-ПОВОРОТНЫХ ВОРОТ</b>		
550	Электромеханический привод 230 В	82
593	Гидравлический привод 230 В	84
595	Гидравлический привод 230 В	86
580	Гидравлический привод 230 В	88

**АВТОМАТИКА ДЛЯ СКЛАДЫВАЮЩИХСЯ ВОРОТ****СТР**

390 Электромеханический привод с шарнирным рычагом 230 В и 24 В	92
560 Гидравлический привод 230 В	96

**АВТОМАТИЧЕСКИЕ ШЛАГБАУМЫ**

617 Электромеханический шлагбаум 230 В	100
615 BPR Автоматический шлагбаум 230 В	104
620 Standard Автоматический шлагбаум 230 В	108
620 Rapida Автоматический шлагбаум 230 В	112
620 SR Автоматический шлагбаум 230 В	116
640 Автоматический шлагбаум 230 В	119
642 INOX Автоматический шлагбаум 230 В	122
V680H Автоматический шлагбаум 24 В Hybrid	126

**ПЛАТЫ УПРАВЛЕНИЯ**

Таблица плат управления	132
455D	134
E045	135
E145	136
E024S	137
E124	138
740 D	139
E721	139
578 D - 780 D	140
844 T	141
884 T	141
E850	142
E 600-E 700HS-E 1000	142
200 BT	143
540 BPR	143
200 MPS	144
E550	144
596 / 615 BPR	145
624 BLD	145
E680	146
SAFEcoder	147
Корпуса	147

# Оглавление

<b>АКСЕССУАРЫ</b>	<b>СТР.</b>
Брелоки-передатчики и радиоприемники 868MHz SLH LR	150
Брелоки-передатчики и радиоприемники 433MHz SLH LR	152
Брелоки-передатчики и радиоприемники SLHP LR / RC	154
Системы управления - простые импульсные устройства управления	156
Системы управления – импульсные электронные устройства управления	157
Системы управления - специальные импульсные устройства управления	159
Устройства безопасности - фотоэлементы	160
Устройства безопасности – устройство MSE 110W (тип С)	164
Устройства безопасности – устройство CN60E (тип С) - дополнительный профиль безопасности S30	165
Дополнительные устройства безопасности - профиль безопасности M60 – однокамерный пневматический профиль безопасности - сигнальные лампы	166
Другие аксессуары	167

<b>КОНТРОЛЬ ДОСТУПА</b>	
Mag 100	170
Tag 10	171
Resist	172
Аксессуары	173
Minitime	174
Viper 400	175
Tag 10 SA	176
Resist SA	177
Minitime SA	178
Time	179
AT-4/868	180
AT-4/868	181
Cobra 5000 Plus	182
Программное обеспечение и карты	183
Gamma Plus - GATE	184
Gamma Plus - DOOR	186

<b>ДОРОЖНЫЕ БЛОКИРАТОРЫ</b>	<b>СТР</b>
J275 HA	190
J275 SA	192
J275 F	194
J 355 M30-P1 HA	196
J 355 M30-P1 F	198
J200 HA	200
J200 F	202

<b>АВТОМАТИЧЕСКИЕ ДВЕРИ</b>	<b>СТР</b>
A100 COMPACT	206
A140 AIR	208
940 SM	210
950 N	212

# Тип установки

## Привод для наружной установки

<b>Жилой сектор</b>	391 24 B	390 230 B	390 24 B	412 230 B	413 230 B	415	415 24 B	S418	402	422	422 PED.		S450H
<b>Многоквартирные дома</b>						415 L	415 L 24 B			422	422 PED.	400	S450H
<b>Промышленный сектор</b>												400	
<b>Макс. ширина створки (м)</b>	2,50	3,00	3,00	1,80	2,50	3,00	3,00	2,70	1,80 (CBC)	1,80 (CBC- CBAC)	1,20	2,20 (CBC- CBAC- CBACR- CBACLN)	3,00 (SB)
						4,00 (L)	4,00 (L)		3,00 (SBS)	3,00 (SB- SBS)		2,50 (SB LN)	
												4,00 (SB)	
												7,00 (SBS)	

## Привод для подземной установки

<b>Жилой сектор</b>	770N	750 STD-CP	S800H
<b>Многоквартирные дома</b>		750 STD-CP	S800H
<b>Макс. ширина створки (м)</b>	3,50	1,80 (CBAC)	2,00 (CBAC)
		2,50 (SB)	4,00 (SB- SBW)
		3,50 (SBS)	
<b>Макс. масса створки (кг)</b>	500	800	800

**FAAC**

---

Автоматика для  
распашных ворот



# Электромеханический привод с шарнирным рычагом 24 В

макс. ширина створки 2 м (2,5 м при установке электрозамка)



Система GREENTECH  
391 24 В + E124



- Компактный и элегантный дизайн. Ширина привода составляет всего 185 мм!
- Простая и удобная процедура монтажа. Благодаря шарнирному рычагу привод может быть установлен даже на столбах большого размера.
- Самоблокирующийся привод не требует установки электрозамков на створки шириной до 2 м. В случае аварийного отключения электропитания система разблокировки привода с помощью ключа позволяет открыть и закрыть ворота вручную.
- Встроенные механические концевые выключатели позволяют избежать установки механических упоров открывания и закрывания.
- Система аварийного питания для работы при отсутствии сетевого электропитания (факультативно).

**ВНИМАНИЕ:** для обеспечения правильной работы автоматики проверьте, чтобы между петлями ворот и боковыми ограждениями или стенами оставалось не менее 725 мм.

## ГАБАРИТНЫЕ РАЗМЕРЫ И ТЕХНИЧЕСКИЕ ХАРАКТЕРИСТИКИ МОДЕЛИ 391

Модель	391E	391	Модель	391E	391
Электропитание	~230 В	~230 В	Интенсивность использования при 20°C	1:25	
Электродвигатель	24 =24 В		Количество последовательных рабочих циклов при 20°C	80 циклов/день	
Потребляемая мощность	120 Вт	40 Вт	Класс защиты	IP 44	
Макс. крутящий момент	250 Нм		Диапазон рабочих температур	-20°C ÷ +55°C	
Макс. угловая скорость	13 ° сек.		Масса	8,7 кг	7,0 кг
Макс. ширина створки *	2,5 м		Габаритные размеры (Ш x Г x В) в мм	185 x 260 x 310	
Макс. масса створки**	См. график А				

\* При автоматизации створок шириной более 2 м необходимо установить электрозамок.

\*\* Масса створки зависит от ширины. Проверьте по графику А, чтобы по своим параметрам створка относилась к выделенному на графике участку.

## ТИПОВАЯ СХЕМА УСТАНОВКИ АВТОМАТИКИ

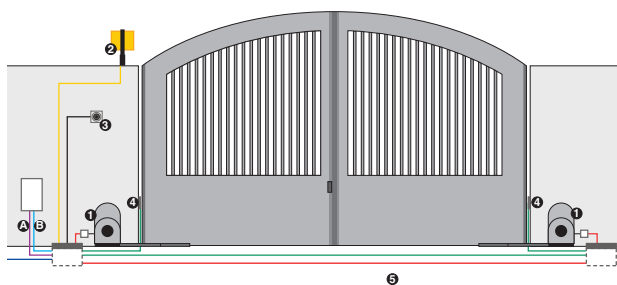

■ **А Низковольтные кабели**  
 ■ кабель 3x0,50  
 ■ кабель 2x0,50  
 ■ кабель 2x0,50  
 ■ кабель 2x1,50

■ **В Силовые кабели (~230 В)**  
 ■ кабель 2x1,5+Т

Примечание: сечения кабелей указаны в мм<sup>2</sup>.

Обозн.	Кол.	Описание материала	Артикул	Комплект автоматики
ⓐ	1	Привод 391 Е с платой управления и шарнирным рычагом	104576	Energy start kit
ⓑ	1	Привод 391 с шарнирным рычагом	104577	
Ⓒ	1	Радиоприемник XF433 МГц	319006	Артикул 10457593
Ⓓ	1	Сигнальная лампа Faaclight, 24 В	410014	
Ⓔ	1	Ключ-выключатель Т10 Е	401019001-36	
Ⓕ	1	Комплект фотоэлементов ХР 15 В	785149	
Ⓖ	1	Двухканальный брелок-передатчик ХТ2 433 SLH LR	787007	

**ВНИМАНИЕ:** в данную конфигурацию не входят устройства безопасности (например, активные или пассивные профили безопасности), которые должны выбираться с учетом анализа рисков, характерных для конкретных условий установки (в соответствии с европейскими стандартами UNI-EN 12445 и 12453). Указанная стоимость не включает расходы на установку, электропроводку, подготовку каменной кладки и кованых изделий.

Модель	Применение		Плата управления	Артикул
	Макс. ширина створки (м)	Интенсивность использования (циклов/день)		
391 E	2 м (2,5 м при установке электрозамка)	80	E024S, встроенная	104576
391	2 м (2,5 м при установке электрозамка)	80	не входит в комплект поставки	104577

**Комплектация привода 391 E:** электромеханический привод с встроенным трансформатором и платой управления, шарнирный рычаг и ключ для разблокировки привода. **Комплектация привода 391:** электромеханический привод, шарнирный рычаг, ключ для разблокировки привода.

### ПЛАТЫ УПРАВЛЕНИЯ И ПРИНАДЛЕЖНОСТИ



**Плата управления E 024S с корпусом** включена в комплектацию привода 391 E. **Технические характеристики на стр. 137**

Артикул 790286



**Плата управления E124 с корпусом**. **Технические характеристики на стр. 138**

Артикул 790284

### АКСЕССУАРЫ

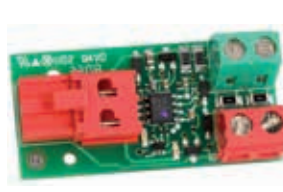

**Интерфейс BUS XIB** (в случае применения платы E024S с фотоэлементом, не поддерживающим шинное соединение)

Артикул 790062



**Комплект принадлежностей для системы аварийного питания\*\*\* (специально для платы управления E 124)**

Артикул 390926



**Комплект системы аварийного питания XBAT 24 (не совместим с платой управления E 124)**

Артикул 390923

**Пара прямых рычагов**

Артикул 738010

**Кронштейн для встроенного в стену монтажа**

Артикул 737403



**XK 21 L 24 V - Ключ-селектор с защитой от взлома и рычажным механизмом разблокировки**

Артикул 401301



**Комплект принадлежностей для внешней разблокировки привода (совместим только с ключом-селектором XK 21 L 24 V)**

Артикул 424001



График А

#### Примечания

- Для автоматизации одностворчатых ворот необходимо использовать привод 391 E, а для двухстворчатых — приводы 391 E и 391.
- ВАЖНО: в силу использования новых технологий 2easy и safe zone плата управления E024S совместима только с платой радиоприемника XF 433/XF 868 (разъемное соединение) и фотоэлементами XP15 B (шинное соединение).
- (\*\*\*) В комплект поставки FAAC не включены два стандартных свинцово-кислотных аккумулятора, напряжением 12 В и ёмкостью 4 Ач. Габаритные размеры: 90X70X108 мм

### ДРУГИЕ АКСЕССУАРЫ

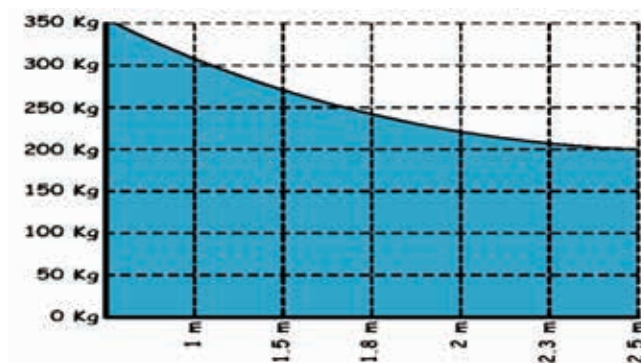

**Ключи-выключатели**  
стр. 156



**Фотоэлементы и стойки под фотоэлементы**  
стр. 161



**Устройства безопасности**  
стр. 165



**Сигнальные лампы**  
стр. 166



**Брелоки передатчики и радиоприемники**  
стр. 150



**Другие аксессуары**  
стр. 167

# Электромеханический привод 230 В и 24 В с шарнирным рычагом

макс. ширина створки 1,8 м (3 м при установке электрозамка),  
для складывающихся двустворчатых ворот с шириной панели до 1,5 м



**Система 24 В SAFEzone**  
390 24 В + E024S или E124



**Система 24 В GREENTECH**  
390 24 В + E124  
**Система 230 В GREENTECH**  
390 230 В + E045 или E145

- Самоблокирующийся привод не требует установки электрозамка на створках шириной до 1,8 м.
- Система аварийного питания для работы при отсутствии сетевого электропитания (факультативно для версии 24 В).
- Возможность применения интерфейса BUS XIB при использовании устройств, не поддерживающих шинное соединение.
- Механизм разблокировки привода вручную изнутри или снаружи ворот с помощью дополнительного устройства.

**ВНИМАНИЕ:** для обеспечения правильной работы автоматики проверьте, чтобы между петлями ворот и краем столба оставалось не менее 300 мм.



## ГАБАРИТНЫЕ РАЗМЕРЫ И ТЕХНИЧЕСКИЕ ХАРАКТЕРИСТИКИ МОДЕЛИ 390 230 В и 390 24 В

	390	390 =24 В		390	390 =24 В
Напряжение электропитания	~230 В (+6% -10%), 50 (60) Гц	24 =24 В	Макс. крутящий момент	250 Нм	200 Нм
Потребляемая мощность	280 Вт	40 Вт	Температура срабатывания термо-защиты двигателя	140°C	-
Потребляемый ток	1,2 А	2 А	Диапазон рабочих температур	-20°C ÷ +55°C	
Скорость вращения двигателя	960 об/мин		Класс защиты	IP 44	
Передаточное отношение	1:700		Масса	11,5 кг	
Угловая скорость	8 °/с		Габаритные размеры (Ш x Г x В) в мм	410 x 130 x 130	

Модель	Применение		Плата управления	Артикул
	Макс. ширина створки (м)	Интенсивность использования (циклов/час)		
390 - 230 В	1,80 (3 м при установке электрозамка)	15	не входит в комплект поставки	104570
390 - 24 В	1,80 (3 м при установке электрозамка)	постоянное применение	не входит в комплект поставки	104573

**Комплектация модели 390 - 230 В:** электромеханический привод, монтажные принадлежности, пусковой конденсатор 8 мкФ 400 В, ключ для разблокировки привода.

**Комплектация модели 390 - 24 В:** электромеханический привод, монтажные принадлежности, ключ для разблокировки привода.

### ТИПОВАЯ СХЕМА УСТАНОВКИ АВТОМАТИКИ 390 - 230 В

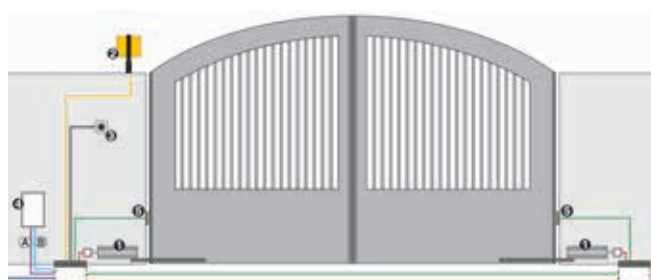

■ **(A) Низковольтные кабели**

- кабель 3x0,50
- кабель 2x0,50

■ **(B) Силовые кабели (~230 В)**

- кабель 3x1,50+T
- кабель 2x1,5+T
- кабель 2x1,5

Обозн.	Кол.	Описание материала	Артикул	Комплект автоматики
1	2	Приводы 390 - 230 В	104570	Не предусмотрено
1	2	Шарнирный рычаг	738705	
2	1	Сигнальная лампа Faaclight, 230 В	410013	
3	1	Ключ-выключатель T10 E	401019001-36	
4	1	Плата управления E045	790005	
4	1	Корпус мод. E для плат управления	720119	
4	1	Радиоприемник XF433 МГц	319006	
5	1	Комплект фотоэлементов ХР 15 В	785149	
5	1	Двухканальный брелок-передатчик XT2 433 SLH LR	787007	

### ТИПОВАЯ СХЕМА УСТАНОВКИ АВТОМАТИКИ 390 - 24 В

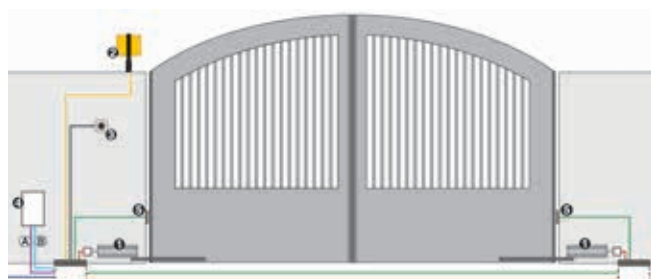

■ **(A) Низковольтные кабели**

- кабель 3x0,50
- кабель 2x0,50
- кабель 2x1,5
- кабель 2x0,50

■ **(B) Силовые кабели (~230 В)**

- кабель 2x1,5+T

Обозн.	Кол.	Описание материала	Артикул	Комплект автоматики
1	2	Приводы 390 - 24 В	104573	Не предусмотрено
1	2	Шарнирный рычаг	738705	
2	1	Сигнальная лампа Faaclight, 24 В	410014	
3	1	Ключ-выключатель T10 E	401019001-36	
4	1	Плата управления E 024S с корпусом	790286	
4	1	Радиоприемник XF433 МГц	319006	
5	1	Комплект фотоэлементов ХР 15 В	785149	
5	1	Двухканальный брелок-передатчик XT2 433 SLH LR	787007	

**ВНИМАНИЕ:** в данную конфигурацию не входят устройства безопасности (например, активные или пассивные профили безопасности), которые должны выбираться с учетом анализа рисков, характерных для конкретных условий установки (в соответствии с европейскими стандартами UNI-EN 12445 и 12453). Указанная стоимость не включает расходы на установку, электропроводку, подготовку каменной кладки и кованых изделий.

Примечание: сечения кабелей указаны в мм<sup>2</sup>.

## ПЛАТЫ УПРАВЛЕНИЯ И ПРИНАДЛЕЖНОСТИ для модели 230 В



Плата управления 455 D  
(Пока есть на складе)  
Технические характеристики на  
стр. 134

Артикул 790917



Плата управления E045  
Технические характеристики на  
стр. 135

Артикул 790005



Плата управления E145  
Технические характеристики на  
стр. 136

Артикул 790006

## ПРИНАДЛЕЖНОСТИ для модели 230 В



Корпус мод. L для плат  
управления

Артикул 720118



Корпус мод. E для плат  
управления

Артикул 720119



Корпус мод. LM для плат  
управления

Артикул 720309

## ПЛАТЫ УПРАВЛЕНИЯ И ПРИНАДЛЕЖНОСТИ для модели 24 В



Плата управления E 024S  
с корпусом  
Технические характеристики на  
стр. 137

Артикул 790286



Плата управления E124  
с корпусом  
Технические характеристики на  
стр. 138

Артикул 790284

## ПРИНАДЛЕЖНОСТИ для модели 24 В



Комплект системы аварийного  
питания XBAT 24 (не совместим с  
платами управления E 124)

Артикул 390923



Комплект принадлежностей для  
системы аварийного питания\*\*\*  
(специально для платы  
управления E 124)

Артикул 390926

## ОБЩИЕ ДЛЯ ДВУХ ПРИВОДОВ ПРИНАДЛЕЖНОСТИ



Шарнирный рычаг

Артикул 738705



Телескопический рычаг  
(для складывающихся ворот)

Артикул 738706



Система внешней разблокировки  
с тросом и оплеткой\*  
Длина 5 м

Артикул 401057



Набор принадлежностей для  
одного концевого выключателя  
(открывания или закрывания)\*\*

Артикул 390682



ХК 21 L 24 В - Ключ-селектор с  
защитой от взлома и рычажным  
механизмом разблокировки

Артикул 401301

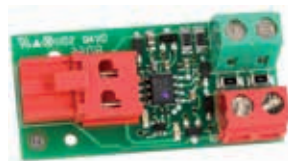

Интерфейс BUS XIB  
(в случае применения платы  
E024S с фотоэлементом, не  
поддерживающим шинное  
соединение)

Артикул 790062

### Примечания

(\*) Использовать автоматику с ключом-выключателем ХК21 L 24 В или Т21 ЕF или Т21 IF (см. стр. 156)

(\*\*) Приводы 390 и 390 24 В могут быть оборудованы концевыми выключателями открывания и закрывания. Для управления концевым/и выключателем/ями в приводе 390 следует использовать плату Е145 или 455D (модели 390) или Е124 (модели 390 24 В).

(\*\*\*) В комплект поставки FAAC не включены два стандартных свинцово-кислотных аккумулятора, напряжение и сила тока которых должна быть 12 В/4 Ач. Габаритные размеры: 90Х70Х108 мм.

Для автоматизации двустворчатых ворот необходимо использовать два привода, два шарнирных рычага и одну плату управления.

**ВНИМАНИЕ:** приводы 390 и 390 24 В должны быть оборудованы шарнирным (для распашных ворот) или телескопическим (для складывающихся ворот) рычагом.

## ДРУГИЕ АКСЕССУАРЫ



Ключи-  
выключатели  
стр. 156



Фотоэлементы  
и стойки под  
фотоэлементы  
стр. 161



Устройства  
безопасности  
стр. 165



Сигнальные  
лампы  
стр. 166



Брелоки  
передатчики и  
радиоприемники  
стр. 150



Другие  
аксессуары  
стр. 167

# Электромеханический привод 230 В

при ширине створки 1,8 м



**Система SAFEzone**  
412 + E045 или E145 + SAFECoder



**Система GREENTECH**  
412 + E045 или E145

- Самоблокирующийся привод не требует установки электрозамка.
- Автоматика для ограниченной интенсивности использования.
- Упрощенный монтаж и техническое обслуживание.
- Механизм разблокировки доступен с задней стороны привода.



## ГАБАРИТНЫЕ РАЗМЕРЫ И ТЕХНИЧЕСКИЕ ХАРАКТЕРИСТИКИ МОДЕЛИ 412

Напряжение электропитания	~230 В (+6% -10%), 50 (60) Гц	Тяговое и толкающее усилие	0÷320 даН
Потребляемая мощность	280 Вт	Температура срабатывания термозащиты двигателя	140°C
Потребляемый ток	1,5 А	Диапазон рабочих температур	-20°C ÷ +55°C
Скорость вращения двигателя	1400 об/мин	Класс защиты	IP 44
Скорость движения штока	1,5 см/с	Масса	6,5 кг
Максимальный ход штока	290 мм	Габаритные размеры (Ш x Г x В) в мм	1000 x 90 x 195

## ТИПОВАЯ СХЕМА УСТАНОВКИ АВТОМАТИКИ



■ **А** Низковольтные кабели  
■ кабель 3x0,50  
■ кабель 2x0,50

■ **Б** Силовые кабели (~230 В)  
■ кабель 3x1,50+Т  
■ кабель 2x1,5+Т  
■ кабель 2x1,5

Примечание: сечения кабелей указаны в мм<sup>2</sup>.

Обозн.	Кол.	Описание материала	Артикул	Комплект автоматики
1	1	Привод 412 DX (правосторонний)	104470	Eco kit 230 В GREEN  Артикул 10563293
1	1	Привод 412 SX (левосторонний)	104471	
2	1	Сигнальная лампа Faaclight, 230 В	410013	
3	1	Ключ-выключатель Т10 Е	401019001-36	
4	1	Плата управления E045	790005	
4	1	Корпус мод. Е для плат управления	720119	
4	1	Радиоприемник XF433 МГц	319006	
5	1	Комплект фотоэлементов XP 15 В	785149	
	1	Двухканальный брелок-передатчик XT2 433 SLH LR	787007	

**ВНИМАНИЕ:** в данную конфигурацию не входят устройства безопасности (например, активные или пассивные профили безопасности), которые должны выбираться с учетом анализа рисков, характерных для конкретных условий установки (в соответствии с европейскими стандартами UNI-EN 12445 и 12453). Указанная стоимость не включает расходы на установку, электропроводку, подготовку каменной кладки и кованных изделий.

Модель	Применение		Плата управления	Артикул
	Макс. ширина створки (м)	Интенсивность использования (циклов/час)		
412 DX (правосторонний)	1,80	18	не входит в комплект поставки	104470
412 SX (левосторонний)	1,80	18	не входит в комплект поставки	104471

**Комплектация:** электромеханический привод (правосторонняя или левосторонняя версия), монтажные принадлежности, ключ для разблокировки привода, пусковой конденсатор 8 мкФ 400 В.

## ПЛАТЫ УПРАВЛЕНИЯ И ПРИНАДЛЕЖНОСТИ



**Плата управления 455 D**  
**((пока есть на складе))**  
Технические характеристики на стр. 134

Артикул 790917



**Плата управления E045**  
Технические характеристики на стр. 135

Артикул 790005



**Плата управления E145**  
Технические характеристики на стр. 136

Артикул 790006

## АКСЕССУАРЫ



**Корпус мод. L для плат управления**

Артикул 720118



**Корпус мод. E для плат управления**

Артикул 720119



**Корпус мод. LM для плат управления**

Артикул 720309



**Кронштейн для встроенного в стену монтажа**

Артикул 737604



**Дополнительный ключ для разблокировки привода**

Артикул 713009



**SAFEcoder для привода 412**  
(Патент FAAC)

Артикул 404041

**НОВИНКА**

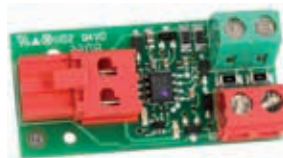

**Интерфейс BUS XIB**  
(в случае применения платы E024S с фотоэлементом, не поддерживающим шинное соединение)

Артикул 790062

### Примечания

- Определение право- или левосторонней конфигурации привода для створки (соответственно DX и SX) осуществляется со стороны дома.

## ДРУГИЕ АКСЕССУАРЫ



**Ключи-выключатели**  
стр. 156



**Фотоэлементы и стойки под фотоэлементы**  
стр. 161



**Устройства безопасности**  
стр. 165



**Сигнальные лампы**  
стр. 166



**Брелоки передатчики и радиоприемники**  
стр. 150



**Другие аксессуары**  
стр. 167



# Электромеханический привод 230 В

макс. ширина створки 1,8 м (2,5 м при установке электрозамка)



**Система 230 В SAFEzone**  
413 230 В + E045 или E145 +  
SAFEcoder



**Система 230 В GREENTECH**  
413 230 В + E045 или E145

- Привод со смещенной осью силы тяги.
- Встроенные механические концевые выключатели открывания и закрывания (избавляют от необходимости устанавливать механические упоры в конечных положениях).
- Корпус из литого под давлением алюминия полностью покрыт двумя слоями краски для большей долговечности.
- Система разблокировки привода ключом с упрощенным механизмом работы.
- Напряжение электропитания концевых выключателей (при их наличии) составляет ~24 В, гарантируя максимальную безопасность и возможность регулировать положения остановки и замедления движения створок.
- Горизонтальный выход кабелей позволяет устанавливать привод близко к земле (низкий монтаж).
- Система аварийного питания для работы при отсутствии сетевого электропитания (факультативно 24 В).



## ГАБАРИТНЫЕ РАЗМЕРЫ И ТЕХНИЧЕСКИЕ ХАРАКТЕРИСТИКИ МОДЕЛИ 413 - 413 LS

	413 230 В	413 LS 230 В	413 230 В	413 LS 230 В
Электропитание		~230 В	S3 - 30%	S3 - 35%
Мощность		250 Вт		
Ток		1,1 А		
Термозащита		140° С		
Конденсатор		6,3 мкФ		
Толкающее усилие		200 даН		
Максимальный ход штока	300 мм (350 мм без механических концевых выключателей)			
Скорость движения штока		1,6 см/сек		
Макс. ширина створки (*)		2,5 м		
Тип и интенсивность использования при 20° С				
Макс. число рабочих циклов в час при 20°С			~30	
Диапазон рабочих температур			-20°С ÷ +55°С	
Масса привода			6,5 кг	
Габаритные размеры (Ш x Г x В) в мм			785 x 105 x 148	
Класс защиты			IP 54	
Концевые микровыключатели			НЕТ	ДА
Механические концевые выключатели открывания и закрывания				ДА

(\*) Если ширина створки превышает 1,80 м, рекомендуется использовать электрозамок.

## ТИПОВАЯ СХЕМА УСТАНОВКИ АВТОМАТИКИ 413 - 230 В

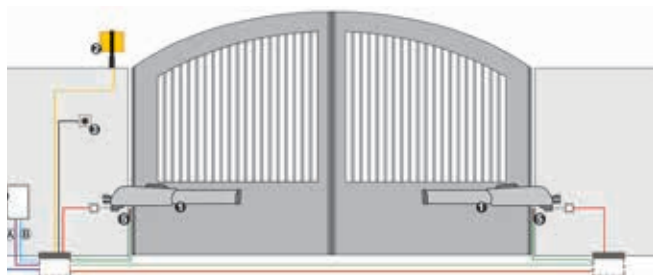

- **А Низковольтные кабели**
- кабель 3x0,50
  - кабель 2x0,50
- **В Силовые кабели (~230 В)**
- кабель 3x1,50+Т
  - кабель 2x1,5+Т
  - кабель 2x1,5

Обозн.	Кол.	Описание материала	Артикул	Комплект автоматики
1	2	Привод 413	104413	Trendy kit 230 В GREEN Артикул 10441993
2	1	Сигнальная лампа Faaclight, 230 В	410013	
3	1	Ключ-выключатель Т10 Е	401019001-36	
4	1	Плата управления E045	790005	
5	1	Корпус мод. Е для плат управления	720119	
6	1	Радиоприемник XF433 МГц	319006	
7	1	Комплект фотоэлементов ХР 15 В	785149	
	1	Двухканальный брелок-передатчик XT2 433 SLH LR	787007	

**ВНИМАНИЕ:** в данную конфигурацию не входят устройства безопасности (например, активные или пассивные профили безопасности), которые должны выбираться с учетом анализа рисков, характерных для конкретных условий установки (в соответствии с европейскими стандартами UNI-EN 12445 и 12453). Указанная стоимость не включает расходы на установку, электропроводку, подготовку каменной кладки и кованных изделий.

Примечание: сечения кабелей указаны в мм<sup>2</sup>.

Модель	Применение		Плата управления	Артикул
	Макс. ширина створки (м)	Интенсивность использования (циклов/час)		
413 - 230 В	1,80 (2,5 с электрозамком)	30	не входит в комплект поставки	104413
413 LS - 230 В	1,80 (2,5 с электрозамком)	35	не входит в комплект поставки	104414

**Комплектация:** электромеханический привод, монтажные принадлежности, ключ для разблокировки привода, пусковой конденсатор 6,3 мкФ 400 В. Исполнение LS включает электрические концевые выключатели.

## ПЛАТЫ УПРАВЛЕНИЯ И ПРИНАДЛЕЖНОСТИ



**Плата управления 455 D**  
(пока есть на складе)  
Технические характеристики на стр. 134

Артикул 790917



**Плата управления E045**  
Технические характеристики на стр. 135

Артикул 790005



**Плата управления E145**  
Технические характеристики на стр. 136

Артикул 790006

## АКСЕССУАРЫ



**Корпус мод. L для плат управления**

Артикул 720118



**Корпус мод. E для плат управления**

Артикул 720119



**Корпус мод. LM для плат управления**

Артикул 720309



**Абсолютный магнитный энкодер SAFEcoder со встроенной шиной (Патент FAAC)**

Артикул 404040



**XK 21 L 24 B - Ключ-селектор с защитой от взлома и рычажным механизмом разблокировки**

Артикул 401301

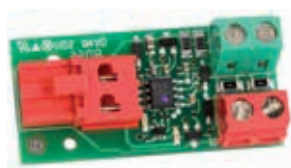

**Интерфейс BUS XIB**  
(в случае применения платы E024S с фотоэлементом, не поддерживающим шинное соединение)

Артикул 790062



**Кронштейн для встроенного в стену монтажа**

Артикул 737604

### Примечания

- Для управления приводами 230 В с концевыми выключателями (мод. LS) необходимо использовать плату управления 455 D или E145.

## ДРУГИЕ АКСЕССУАРЫ



**Ключи-выключатели**  
стр. 156



**Фотоэлементы и стойки под фотоэлементы**  
стр. 161



**Устройства безопасности**  
стр. 165



**Сигнальные лампы**  
стр. 166



**Брелоки передатчики и радиоприемники**  
стр. 150



**Другие аксессуары**  
стр. 167

# Электромеханический привод 230 В и 24 В

макс. ширина створки 2,5 м с приводом 415 и 3,0 м с приводом 415 L (соответственно 3 м и 4 м с электрозамком)



**Система 24 В SAFEzone**  
415 24 В + E024S или E124

**Система 230 В SAFEzone**  
415 230 В + E045 или E145 + SAFEcoder



**Система 24 В GREENTECH**  
415 24 В + E124

**Система 230 В GREENTECH**  
415 230 В + E045 или E145

- Привод с осевой силой тяги.
- Модель представлена версиями с максимальным ходом штока до 300 мм (макс. ширина створки 3 м) и 400 мм (макс. ширина створки 4 м).
- Модель представлена версиями с концевыми выключателями и без них.
- Корпус из литого под давлением алюминия полностью покрыт двумя слоями краски для большей долговечности.
- Система разблокировки привода ключом с упрощенным механизмом работы.
- Напряжение электропитания концевых выключателей (при их наличии) составляет ≈24 В, гарантируя максимальную безопасность и возможность регулировать положения остановки и замедления движения створок.
- Горизонтальный выход кабелей позволяет устанавливать привод близко к земле (низкий монтаж).
- Система аварийного питания для работы при отсутствии сетевого электропитания (факультативно 24 В).



## ГАБАРИТНЫЕ РАЗМЕРЫ И ТЕХНИЧЕСКИЕ ХАРАКТЕРИСТИКИ МОДЕЛИ 415 - 415LS - 230 В

	415	415 LS	415 L	415 L LS		415	415 LS	415 L	415 L LS
Электропитание	~230 В				Макс. ширина створки (*)	3 м*		4 м**	
Мощность	300 Вт				Тип и интенсивность использования при 20° С	S3-30%	S3-35%	S3-30%	S3-35%
Ток	1,3 А				Макс. число рабочих циклов в час при 20°С	~30		~25	
Термозащита	140° С				Диапазон рабочих температур	-20°С ÷ +55°С			
Конденсатор	8 мкФ				Масса привода	7,8 кг		8 кг	
Толкающее усилие	300 даН				Габаритные размеры (Ш x Г x В) в мм	835 x 105 x 148		940 x 105 x 148	
Максимальный ход штока	300 мм		400 мм		Класс защиты IP 54				
Скорость движения штока	1,6 см/сек				Концевые микровыключатели	НЕТ	ДА	НЕТ	ДА

## ГАБАРИТНЫЕ РАЗМЕРЫ И ТЕХНИЧЕСКИЕ ХАРАКТЕРИСТИКИ МОДЕЛИ 415 - 24 В

	415	415 LS	415 L	415 L LS		415	415 LS	415 L	415 L LS
Электропитание	24 =24 В				Тип и интенсивность использования при 20° С	Постоянное применение			
Мощность	70 Вт				Макс. число рабочих циклов в час при 20°С	~30		~25	
Ток	3 А				Диапазон рабочих температур	-20°С ÷ +55°С			
Толкающее усилие	280 даН				Масса привода	7,8 кг		8 кг	
Максимальный ход штока	300 мм		400 мм		Габаритные размеры (Ш x Г x В) в мм	835 x 105 x 148		940 x 105 x 148	
Скорость движения штока	1,6 см/сек				Класс защиты	IP 54			
Макс. ширина створки (*)	3 м*		4 м**		Концевые микровыключатели	НЕТ	ДА	НЕТ	ДА

(\*) Если ширина створки превышает 2,50 м, рекомендуется использовать электрозамок.

(\*\*) Если ширина створки превышает 3,00 м, рекомендуется использовать электрозамок.

Модель	Применение		Плата управления	Артикул
	Макс. ширина створки (м)	Интенсивность использования (циклов/час)		
415	2,5 (3 м при установке электрозамка)	30	не входит в комплект поставки	104415
415 LS	2,5 (3 м при установке электрозамка)	35	не входит в комплект поставки	104416
415 L	3,0 (4 м при установке электрозамка)	25	не входит в комплект поставки	104417
415 L LS	3,0 (4 м при установке электрозамка)	25	не входит в комплект поставки	104418
415 - 24 В	2,5 (3 м при установке электрозамка)	постоянное применение	не входит в комплект поставки	1044151
415 LS - 24 В	2,5 (3 м при установке электрозамка)	постоянное применение	не входит в комплект поставки	1044161
415 L - 24 В	3 (4 м при установке электрозамка)	постоянное применение	не входит в комплект поставки	1044171
415 L LS - 24 В	3 (4 м при установке электрозамка)	постоянное применение	не входит в комплект поставки	1044181

**Комплектация:** электромеханический привод, монтажные принадлежности, ключ для разблокировки привода, пусковой конденсатор 8 мкФ 400 В. Исполнение LS включает электрические концевые выключатели.

### ТИПОВАЯ СХЕМА УСТАНОВКИ АВТОМАТИКИ 415 - 230 В

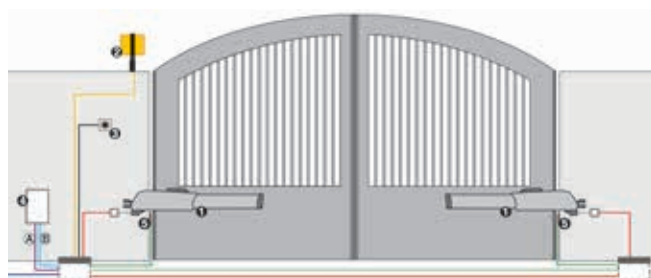

- А Низковольтные кабели**
- кабель 3x0,50
  - кабель 2x0,50
- В Силовые кабели (~230 В)**
- кабель 3x1,50+T
  - кабель 2x1,5+T
  - кабель 2x1,5

Обозн.	Кол.	Описание материала	Артикул
1	2	Приводы 415	104415
2	1	Сигнальная лампа Faaclight, 230 В	410013
3	1	Ключ-выключатель T10 E	401019001-36
4	1	Плата управления E045	790005
4	1	Корпус мод. E для плат управления	720119
4	1	Радиоприемник XF433 МГц	319006
5	1	Комплект фотоэлементов XR 15 В	785149
5	1	Двухканальный брелок-передатчик XT2 433 SLH LR	787007

### ТИПОВАЯ СХЕМА УСТАНОВКИ АВТОМАТИКИ 415 - 24 В

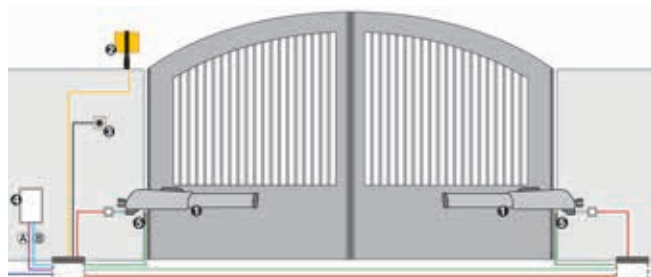

- А Низковольтные кабели**
- кабель 3x0,50
  - кабель 2x0,50
  - кабель 2x1,5
  - кабель 2x0,50
- В Силовые кабели (~230 В)**
- кабель 2x1,5+T

Обозн.	Кол.	Описание материала	Артикул
1	2	Приводы 415 - 24 В	1044151
2	1	Сигнальная лампа Faaclight, 24 В	410014
3	1	Ключ-выключатель T10 E	401019001-36
4	1	Плата управления E 024S с корпусом	790286
4	1	Радиоприемник XF433 МГц	319006
5	1	Комплект фотоэлементов XR 15 В	785149
5	1	Двухканальный брелок-передатчик XT2 433 SLH LR	787007

Примечание: сечения кабелей указаны в мм<sup>2</sup>.

**ВНИМАНИЕ:** в данную конфигурацию не входят устройства безопасности (например, активные или пассивные профили безопасности), которые должны выбираться с учетом анализа рисков, характерных для конкретных условий установки (в соответствии с европейскими стандартами UNI-EN 12445 и 12453). Указанная стоимость не включает расходы на установку, электропроводку, подготовку каменной кладки и кованных изделий.

## ПЛАТЫ УПРАВЛЕНИЯ И ПРИНАДЛЕЖНОСТИ для модели 230 В



Плата управления 455 D  
(пока есть на складе)  
Технические характеристики на  
стр. 134

Артикул 790917



Плата управления E045  
Технические характеристики на  
стр. 135

Артикул 790005



Плата управления E145  
Технические характеристики на  
стр. 136

Артикул 790006

## ПРИНАДЛЕЖНОСТИ для модели 230 В



Корпус мод. L для плат  
управления

Артикул 720118



Корпус мод. E для плат  
управления

Артикул 720119



Корпус мод. LM для плат  
управления

Артикул 720309



Абсолютный магнитный энкодер  
SAFEcoder со встроенной шиной  
(Патент FAAC)

Артикул 404040

## ПЛАТЫ УПРАВЛЕНИЯ И ПРИНАДЛЕЖНОСТИ для модели 24 В



Плата управления E124 с  
корпусом  
Технические характеристики на  
стр. 138

Артикул 790284



Плата управления E 024S  
с корпусом  
Технические характеристики на  
стр. 137

Артикул 790286

## ПРИНАДЛЕЖНОСТИ для модели 24 В



Комплект системы аварийного  
питания XBAT 24 (не совместим  
с платой управления E 124)

Артикул 390923



Комплект принадлежностей для  
системы аварийного питания\*\*\*  
(специально для платы  
управления E 124)

Артикул 390926

## ОБЩИЕ ДЛЯ ДВУХ ПРИВODOB ПРИНАДЛЕЖНОСТИ



**XK 21 L 24 B** - Ключ-селектор с защитой от взлома и рычажным механизмом разблокировки

Артикул 401301

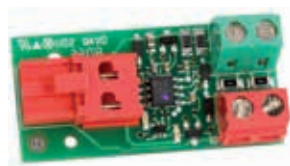

**Интерфейс BUS XIB**  
(в случае применения платы E024S с фотозлементом, не поддерживающим шинное соединение)

Артикул 790062



**Кронштейн для встроенного в стену монтажа**

Артикул 737604



**Защитный корпус штока для мод. 415 и мод. 415 LS**  
(максимальный ход штока 300 мм)

Артикул 727525

### Примечания

- Для управления приводами с концевыми выключателями (мод. LS) необходимо использовать плату управления 455 D или E145 для версий 230 В или плату E124 для версий 24 В.
- (\*\*\*) В комплект поставки FAAC не включены два стандартных свинцово-кислотных аккумулятора, напряжением 12 В и ёмкостью 4 Ач. Габаритные размеры: 90X70X108 мм

## ДРУГИЕ АКСЕССУАРЫ



**Ключи-выключатели**  
стр. 156



**Фотозлементы и стойки под фотозлементы**  
стр. 161



**Устройства безопасности**  
стр. 165



**Сигнальные лампы**  
стр. 166



**Брелоки передатчики и радиоприемники**  
стр. 150



**Другие аксессуары**  
стр. 167

# Электромеханический привод 24 В

макс. ширина створки 2,3 м (2,7 м при установке электрозамка)



Система SAFEzone  
S418 + E024S или E124



Система GREENTECH  
S418 + E124

- Механические концевые выключатели открывания и закрывания.
- Полезный ход 350 мм.
- Новый кронштейн для крепления привода с регулированием положения, не приварной.



## ГАБАРИТНЫЕ РАЗМЕРЫ И ТЕХНИЧЕСКИЕ ХАРАКТЕРИСТИКИ МОДЕЛИ S418 - =24 В

Электропитание	=24 В	Макс. ширина створки	2,7 м*
Мощность	35 Вт	Диапазон рабочих температур	-20° C ÷ +55° C
Ток	1,5 А	Масса	6 кг
Макс. толкающее усилие**	180 даН	Габаритные размеры (ШхГхВ):	825x104x125
Максимальный ход штока	350 мм	Класс защиты	IP 54
	(390 мм без механических концевых выключателей)	Концевые микровыключатели	НЕТ
Скорость движения штока	1,8 см/сек	Механические концевые выключатели открывания и закрывания	ДА

(\* ) Если ширина створки превышает 2,30 м, обязательно установить электрозамок, чтобы гарантировать фиксацию ворот в крайних положениях.

(\*\* ) Для использования совместно с платой управления E124.

## ТИПОВАЯ СХЕМА УСТАНОВКИ АВТОМАТИКИ

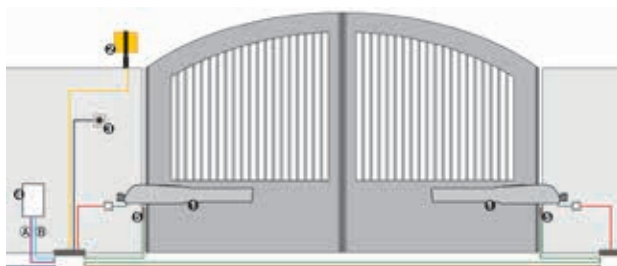

■ (А) Низковольтные кабели

- кабель 3x0,50
- кабель 2x0,50
- кабель 2x1,50
- кабель 2x0,50

■ (В) Силовые кабели (~230 В)

- кабель 2x1,5+Т

Примечание: сечения кабелей указаны в мм<sup>2</sup>.

Обозн.	Кол.	Описание материала	Артикул	Комплект автоматики
1	2	Приводы S418 - 24 В	104301	Handy kit SAFE - 24 В
2	1	Сигнальная лампа Faaclight, 24 В	410014	
3	1	Ключ-выключатель Т10 Е	401019001-36	Артикул 10599893
4	1	Плата управления E 024S с корпусом	790286	
5	1	Радиоприемник XF433 МГц	319006	
6	1	Комплект фотоэлементов XP 15 В	785149	
7	1	Двухканальный брелок-передатчик XT2 433 SLH LR	787007	

**ВНИМАНИЕ:** в данную конфигурацию не входят устройства безопасности (например, активные или пассивные профили безопасности), которые должны выбираться с учетом анализа рисков, характерных для конкретных условий установки (в соответствии с европейскими стандартами UNI-EN 12445 и 12453). Указанная стоимость не включает расходы на установку, электропроводку, подготовку каменной кладки и кованных изделий.

Модель	Применение		Плата управления	Артикул
	Макс. ширина створки (м)	Интенсивность использования (%)		
S418 - 24 B	2,3 (2,7 м при установке электрозамка)	постоянное применение	не входит в комплект поставки	104301

**Комплектация:** электромеханический привод, монтажные принадлежности, ключ для разблокировки привода.

## ПЛАТЫ УПРАВЛЕНИЯ И ПРИНАДЛЕЖНОСТИ



**Плата управления E 024S с корпусом**  
Технические характеристики на стр. 137

Артикул 790286



**Плата управления E124 с корпусом**  
Технические характеристики на стр. 138

Артикул 790284

## АКСЕССУАРЫ



**Комплект системы аварийного питания XBAT 24 (не совместим с платой управления E 124)**

Артикул 390923



**Комплект принадлежностей для системы аварийного питания\*\*\* (специально для платы управления E 124)**

Артикул 390926

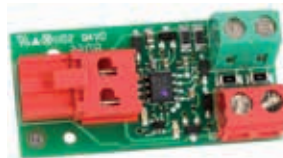

**Интерфейс BUS XIB**  
(в случае применения платы E024S с фотоэлементом, не поддерживающим шинное соединение)

Артикул 790062

### Примечания

- (\*\*\*) В комплект поставки FAAC не включены два стандартных свинцово-кислотных аккумулятора, напряжением 12 В и ёмкостью 4 Ач. Габаритные размеры: 90X70X108 мм

## ДРУГИЕ АКСЕССУАРЫ



**Ключи-выключатели**  
стр. 156



**Фотоэлементы и стойки под фотоэлементы**  
стр. 161



**Устройства безопасности**  
стр. 165



**Сигнальные лампы**  
стр. 166



**Брелоки передатчики и радиоприемники**  
стр. 150



**Другие аксессуары**  
стр. 167



# Гидравлический привод 230 В

макс. ширина створки 1,8 м (402 CVC) и 3 м (402 SBS)



**Система SAFEzone**  
402 + E045 или E145 + SAFEcoder



**Система GREENTECH**  
402 + E045 или E145

- Благодаря компактным размерам этот привод идеально подходит для установки в местах с ограниченным свободным пространством.
- Антикоррозионная отделка придает изделию высокую устойчивость к воздействию атмосферных осадков.
- Версии модели CVC (с замком, фиксирующим створку в закрытом положении) и SBS (без замка с замедлением).



## ГАБАРИТНЫЕ РАЗМЕРЫ И ТЕХНИЧЕСКИЕ ХАРАКТЕРИСТИКИ МОДЕЛИ 402

	402 CVC	402 SBS		402 CVC	402 SBS
Напряжение электропитания	~230 В, 50 (60) Гц		Диапазон рабочих температур	-20°C ÷ +55°C	
Потребляемая мощность	220 Вт		Температура срабатывания термозащиты двигателя	120°C	
Потребляемый ток	1 А		Масса	6,5 кг	
Скорость вращения двигателя	1 400 об/мин		Тип масла	ФААС HP OIL	
Скорость движения штока	1,3 см/с	1 см/с	Класс защиты	IP 55	
Производительность насоса	1 л/мин	0,75 л/мин	Габаритные размеры (Ш x Г x В) в мм	959 x 85 x 61	
Тяговое и толкающее усилие	0÷500 даН	0÷690 даН			

## ТИПОВАЯ СХЕМА УСТАНОВКИ АВТОМАТИКИ

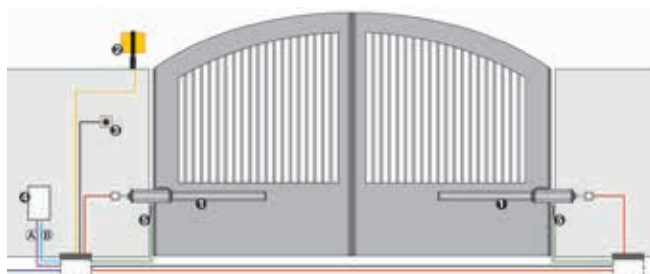

■ **А** Низковольтные кабели

- кабель 3x0,50
- кабель 2x0,50

■ **Б** Силовые кабели (~230 В)

- кабель 3x1,50+Т
- кабель 2x1,5+Т
- кабель 2x1,5

Примечание: сечения кабелей указаны в мм<sup>2</sup>.

Обозн.	Кол.	Описание материала	Артикул	Комплект автоматики
1	2	Приводы 402 CVC	104468	Leader kit 230 В GREEN
2	1	Сигнальная лампа Faaclight, 230 В	410013	
3	1	Ключ-выключатель Т10 Е	401019001-36	
4	1	Плата управления E045	790005	
4	1	Корпус мод. Е для плат управления	720119	
4	1	Радиоприемник XF433 МГц	319006	Артикул 10563393
5	1	Комплект фотоэлементов XP 15 В	785149	
	1	Двухканальный брелок-передатчик XT2 433 SLH LR	787007	

**ВНИМАНИЕ:** в данную конфигурацию не входят устройства безопасности (например, активные или пассивные профили безопасности), которые должны выбираться с учетом анализа рисков, характерных для конкретных условий установки (в соответствии с европейскими стандартами UNI-EN 12445 и 12453). Указанная стоимость не включает расходы на установку, электропроводку, подготовку каменной кладки и кованных изделий.

Модель	Применение		Плата управления	Артикул
	Макс. ширина створки (м)	Интенсивность использования (циклов/час)		
402 CBC	1,80	55	не входит в комплект поставки	104468
402 SBS	3,00	55	не входит в комплект поставки	104474

**Комплектация 402 CBC:** гидравлический привод с гидравлическим замком для фиксации створок в закрытом положении, монтажные принадлежности, трехгранный ключ для разблокировки привода, пусковой конденсатор 8 мкФ 400 В.

**Комплектация 402 SBS:** гидравлический привод без гидравлического замка для фиксации створок в закрытом положении, монтажные принадлежности, трехгранный ключ для разблокировки привода, пусковой конденсатор 8 мкФ 400 В.

## ПЛАТЫ УПРАВЛЕНИЯ И ПРИНАДЛЕЖНОСТИ



**Плата управления 455 D**  
(пока есть на складе)  
Технические характеристики на стр. 134

Артикул 790917



**Плата управления E045**  
Технические характеристики на стр. 135

Артикул 790005



**Плата управления E145**  
Технические характеристики на стр. 136

Артикул 790006

## АКСЕССУАРЫ



**Корпус мод. L для плат управления**

Артикул 720118



**Корпус мод. E для плат управления**

Артикул 720119



**Корпус мод. LM для плат управления**

Артикул 720309



**Кронштейн для встроенного в стену монтажа**

Артикул 737604



**Дополнительный трехгранный ключ для разблокировки привода (в упаковке 10 штук)**

Артикул 713002



**Соединение для оплетки троса RTA**

Артикул 710010



**Абсолютный магнитный энкодер SAFEcoder со встроенной шиной (Патент FAAC)**

Артикул 404040

### Примечания

- Для приводов, не оснащенных гидравлическим замком, установка электрозамка является обязательной.

## ДРУГИЕ АКСЕССУАРЫ



**Ключи-выключатели**  
стр. 156



**Фотоэлементы и стойки под фотоэлементы**  
стр. 161



**Устройства безопасности**  
стр. 165



**Сигнальные лампы**  
стр. 166



**Брелоки передатчики и радиоприемники**  
стр. 150



**Другие аксессуары**  
стр. 167

## Гидравлический привод 24 В

макс. ширина створки 3 м (SB) и 2 м (CBAC)

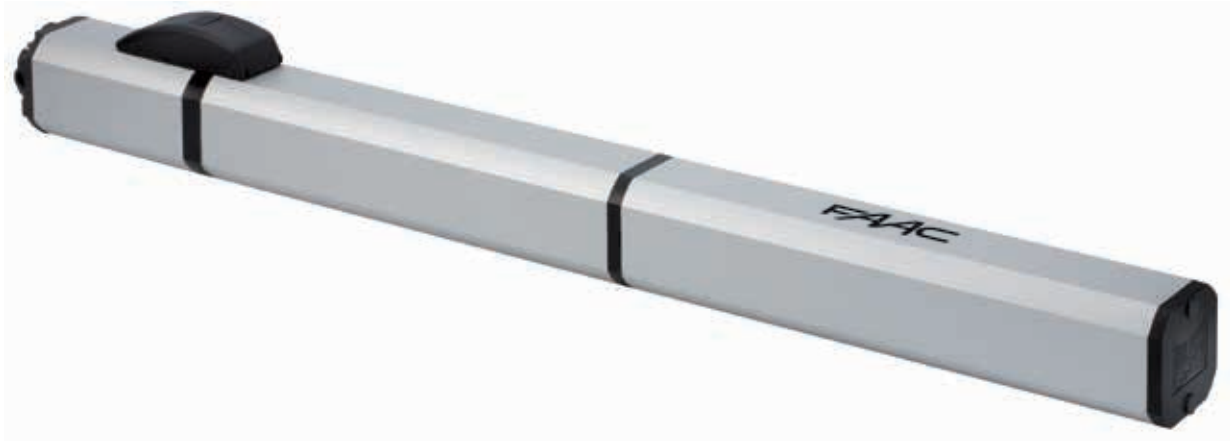

**Система SAFEzone**  
S450H + E024S или E124



**Система GREENTECH**  
S450H + E124

- Гибридная технология.
- Встроенный абсолютный энкодер SAFECoder с функцией обнаружения препятствий и изменения направления движения створки.
- Полезный ход 311 мм.
- Новый кронштейн для крепления привода с регулируемым положением, не приварной.
- Механические концевые выключатели открывания и закрывания входят в комплект поставки.



### ГАБАРИТНЫЕ РАЗМЕРЫ И ТЕХНИЧЕСКИЕ ХАРАКТЕРИСТИКИ МОДЕЛИ S450H 24 В

Электропитание	~230 В	Интенсивность использования	постоянное применение
Электродвигатель	=24 В	Диапазон рабочих температур	-20°C ÷ +55°C
Мощность	60 Вт	Масса	6,5 кг
Ток	7 А	Тип масла	FAAC HP OIL
Макс. толкающее усилие*	>500 даН	Класс защиты	IP 55
Максимальный ход штока	311 мм	Габаритные размеры (Ш x Г x В) в мм	1113x85x119
Макс. скорость движения штока (регулируемая)*	>2,5 см/с		

(\* Для использования совместно с платой управления E124.

### ТИПОВАЯ СХЕМА УСТАНОВКИ АВТОМАТИКИ

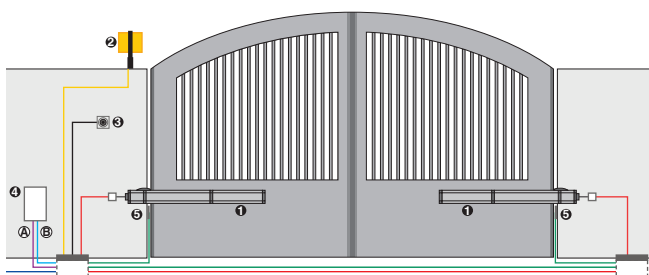

- **А Низковольтные кабели**
- кабель 3x0,50
  - кабель 2x0,50
  - кабель 2x0,50 + 2x2,50
  - кабель 2x1,5

- **В Силовые кабели (~230 В)**
- кабель 2x1,5+Т

Примечание: сечения кабелей указаны в мм<sup>2</sup>.

Обозн.	Кол.	Описание материала	Артикул	Комплект автоматики
1	2	Приводы S450H CBAC	104100	Hybrid 450 start kit
2	1	Сигнальная лампа Faaclight, 24 В	410014	
3	1	Ключ-выключатель T10 E	401019001-36	Артикул 10568393
4	1	Плата управления E 024S с корпусом	790286	
4	1	Радиоприемник XF433 МГц	319006	
5	1	Комплект фотоэлементов XP 15 В	785149	
	1	Двухканальный брелок-передатчик XT2 433 SLH LR	787007	

**ВНИМАНИЕ:** в данную конфигурацию не входят устройства безопасности (например, активные или пассивные профили безопасности), которые должны выбираться с учетом анализа рисков, характерных для конкретных условий установки (в соответствии с европейскими стандартами UNI-EN 12445 и 12453). Указанная стоимость не включает расходы на установку, электропроводку, подготовку каменной кладки и кованных изделий.

Модель	Применение		Плата управления	Артикул
	Макс. ширина створки (м)	Интенсивность использования (%)		
S450H CBAC	2,00	постоянное применение	не входит в комплект поставки	104100
S450H SB	3,00	постоянное применение	не входит в комплект поставки	104101

Комплектация: гидравлический привод, монтажные принадлежности, ключ для разблокировки привода.

### ПЛАТЫ УПРАВЛЕНИЯ И ПРИНАДЛЕЖНОСТИ



**Плата управления E 024S с корпусом**  
Технические характеристики на стр. 137

Артикул 790286



**Плата управления E124 с корпусом**  
Технические характеристики на стр. 138

Артикул 790284

### АКСЕССУАРЫ



**Комплект системы аварийного питания XBAT 24 (не совместим с платой управления E 124)**

Артикул 390923



**Комплект принадлежностей для системы аварийного питания\*\*\* (специально для платы управления E 124)**

Артикул 390926

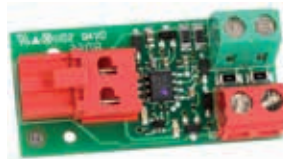

**Интерфейс BUS XIB**  
(в случае применения платы E024S с фотоэлементом, не поддерживающим шинное соединение)

Артикул 790062



**Соединение для оплетки троса RTA**

Артикул 710010



**Механизм разблокировки привода индивидуальным ключом**

Артикул 712501001-36

#### Примечания

(\*) В комплект поставки FAAC не включены два стандартных свинцово-кислотных аккумулятора, напряжением 12 В и ёмкостью 4 Ач. Габаритные размеры: 90X70X108 мм

### ДРУГИЕ АКСЕССУАРЫ



**Ключи-выключатели**  
стр. 156



**Фотоэлементы и стойки под фотоэлементы**  
стр. 161



**Устройства безопасности**  
стр. 165



**Сигнальные лампы**  
стр. 166



**Брелоки передатчики и радиоприемники**  
стр. 150



**Другие аксессуары**  
стр. 167

## Гидравлический привод 230 В

макс. ширина створки 1,8 м (422 CBC-SBСS-CBAC-SBACS)  
и 3 м (422 SB-SBS) с шириной пешеходной калитки  
от 0,8 до 1,2 м (422 PED CBC-SB)



**Система SAFEzone**  
422 + E045 или E145 + SAFecoder



**Система GREENTECH**  
422 + E045 или E145

- Широкий и разнообразный ассортимент.
- Антикоррозионная отделка придает изделию высокую устойчивость к воздействию атмосферных осадков.
- Устройство разблокировки, закрывающееся на ключ.



### ГАБАРИТНЫЕ РАЗМЕРЫ И ТЕХНИЧЕСКИЕ ХАРАКТЕРИСТИКИ МОДЕЛЕЙ 422 - 422 PED.

	422 CBC	422 CBAC	422SB	422 CBСS	422 CBACS	422 SBS	422 PED. CBC	422 PED. SB
Напряжение электропитания	~230 В (+6% -10%), 50 (60) Гц							
Потребляемая мощность	220 Вт							
Потребляемый ток	1 А							
Скорость вращения двигателя	1400 об/мин							
Скорость движения штока	1,3 см/с			1 см/с		2 см/с		
Производительность насоса	1 л/мин			0,75 л/мин		1,5 л/мин		
Тяговое и толкающее усилие	0÷500 даН			0÷690 даН		0÷380 даН		
Диапазон рабочих температур	-20°C ÷ +55°C							
Температура срабатывания термозащиты двигателя	120°C							
Масса	7 кг							
Тип масла	FAAC HP OIL							
Класс защиты	IP 55							
Габаритные размеры (Ш x Г x В) в мм	987 x 120 x 85 мм - для пешеходной калитки 827 x 120 x 85 мм							

### ТИПОВАЯ СХЕМА УСТАНОВКИ АВТОМАТИКИ



■ (А) Низковольтные кабели

- кабель 3x0,50
- кабель 2x0,50

■ (В) Силовые кабели (~230 В)

- кабель 3x1,50+Т
- кабель 2x1,5+Т
- кабель 2x1,5

Примечание: сечения кабелей  
указаны в мм<sup>2</sup>.

Обозн.	Кол.	Описание материала	Артикул
❶	2	Приводы 422 CBСS	104208
❷	1	Сигнальная лампа Faaclight, 230 В	410013
❸	1	Ключ-выключатель Т10 Е	401019001-36
❹	1	Плата управления E045	790005
❺	1	Корпус мод. L для плат управления	720118
❻	1	Радиоприемник XF433 МГц	319006
❼	1	Комплект фотоэлементов ХР 15 В	785149
❽	1	Двухканальный брелок-передатчик ХТ2 433 SLH LR	787007

**ВНИМАНИЕ:** в данную конфигурацию не входят устройства безопасности (например, активные или пассивные профили безопасности), которые должны выбираться с учетом анализа рисков, характерных для конкретных условий установки (в соответствии с европейскими стандартами UNI-EN 12445 и 12453). Указанная стоимость не включает расходы на установку, электропроводку, подготовку каменной кладки и кованных изделий.

Модель	Применение		Плата управления	Артикул
	Макс. ширина створки (м)	Интенсивность использования (циклов/час)		
422 CBCS	1,80	55	не входит в комплект поставки	104208
422 CBACS	1,80	55	не входит в комплект поставки	104209
422 SBS	3,00	55	не входит в комплект поставки	104210
422 CBC	1,80	55	не входит в комплект поставки	104211
422 CBAC	1,80	55	не входит в комплект поставки	104200
422 SB	3,00	55	не входит в комплект поставки	104212
422 PED. CBC	1,20 (мин 0,80)	70	не входит в комплект поставки	104213
422 PED. SB	1,20 (мин 0,80)	70	не входит в комплект поставки	104214

**Комплектация 422:** гидравлический привод с гидравлическим замком, фиксирующим створку в закрытом положении (**422 CBC-CBCS**), гидравлическим замком, фиксирующим створку в открытом/закрытом положении (**422 CBAC-CBACS**), без замка (**422 SB-SBS**), монтажные принадлежности, ключ для разблокировки привода, пусковой конденсатор 8 мкФ 400 В.

**Комплектация 422 PEDONALE CBC-SB:** гидравлический привод для пешеходной калитки с гидравлическим замком для фиксации створки в закрытом положении (**422 PED. CBC**), без гидравлического замка (**422 PED. SB**), монтажные принадлежности, ключ для разблокировки привода, пусковой конденсатор 8 мкФ 400 В.

## ПЛАТЫ УПРАВЛЕНИЯ И ПРИНАДЛЕЖНОСТИ

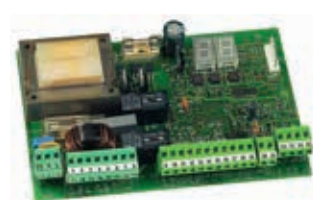

**Плата управления 455 D**  
(пока есть на складе)  
Технические характеристики на стр. 134

Артикул 790917



**Плата управления E045**  
Технические характеристики на стр. 135

Артикул 790005



**Плата управления E145**  
Технические характеристики на стр. 136

Артикул 790006

## АКСЕССУАРЫ

**Корпус мод. L для плат управления**

Артикул 720118

**Корпус мод. E для плат управления**

Артикул 720119

**Корпус мод. LM для плат управления**

Артикул 720309



**Механизм разблокировки привода индивидуальным ключом**

Артикул 712501001-36



**Соединение для оплетки троса RTA**

Артикул 710010



**Абсолютный магнитный энкодер SAFEcoder со встроенной шиной (Патент FAAC)**

Артикул 404040



**Кронштейн для встроенного в стену монтажа**

Артикул 737604

### Примечания

- Для приводов, не оснащенных гидравлическим замком, установка электрозамка является обязательной.

## ДРУГИЕ АКСЕССУАРЫ



**Ключи-выключатели**  
стр. 156



**Фотоэлементы и стойки под фотоэлементы**  
стр. 161



**Устройства безопасности**  
стр. 165



**Сигнальные лампы**  
стр. 166



**Брелоки передатчики и радиоприемники**  
стр. 150



**Другие аксессуары**  
стр. 167

# Гидравлический привод 230 В

для бытовых и промышленных распашных ворот



**Система SAFEzone**  
400 + E045 или E145 + SAFEcoder



**Система GREENTECH**  
400 + E045 или E145

- Широкий и разнообразный ассортимент для тяжелых и промышленных ворот, а также ворот, предназначенных для интенсивного использования.
- Гидравлический замок, устойчивый к попыткам несанкционированного проникновения (мод. СВС - СВАС).
- Бесшумный ход.
- Устройство разблокировки, закрывающееся на ключ.



## ГАБАРИТНЫЕ РАЗМЕРЫ И ТЕХНИЧЕСКИЕ ХАРАКТЕРИСТИКИ МОДЕЛИ 400

	400 СВС	400 СВАС	400 SB	400 SBS	400 СВАСR	400СВАС LN	400 SB LN
Напряжение электропитания	~230 В (+6% -10%), 50 (60) Гц						
Потребляемая мощность	220 Вт						
Потребляемый ток	1 А						
Скорость вращения двигателя	1400 об/мин						
Скорость движения штока	1 см/с		0,75 см/с		1,5 см/с		
Производительность насоса	1 л/мин		0,75 л/мин		1,5 л/мин		
Тяговое и толкающее усилие	0÷620 даН		0÷775 даН		0÷465 даН		
Диапазон рабочих температур	-20°C ÷ +55°C						
Температура срабатывания термозащиты двигателя	120°C						
Масса	8,6 кг					10 кг	
Тип масла	ФААС НР OIL						
Класс защиты	IP 55						
Габаритные размеры (Ш x Г x В) в мм	1031 x 113 x 85 мм - удлиненная версия 1285 x 113 x 85 мм						

## ТИПОВАЯ СХЕМА УСТАНОВКИ АВТОМАТИКИ

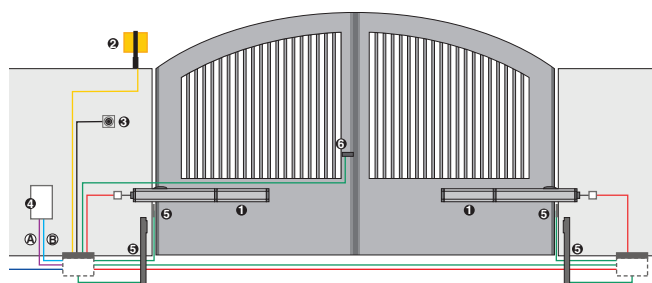

### ⓐ Низковольтные кабели

- кабель 3x0,50
- кабель 2x0,50

### ⓑ Силовые кабели (~230 В)

- кабель 3x1,50+Т
- кабель 2x1,5+Т
- кабель 2x1,5

Примечание: сечения кабелей указаны в мм<sup>2</sup>.

**ВНИМАНИЕ:** в данную конфигурацию не входят устройства безопасности (например, активные или пассивные профили безопасности), которые должны выбираться с учетом анализа рисков, характерных для конкретных условий установки (в соответствии с европейскими стандартами UNI-EN 12445 и 12453). Указанная стоимость не включает расходы на установку, электропроводку, подготовку каменной кладки и кованых изделий.

Обозн.	Кол.	Описание материала	Артикул
ⓐ	2	Приводы 400 SBS	104203
ⓑ	1	Запорная пластина для крепления к столбу (одностворчатые ворота)	712990
Ⓒ	1	Сигнальная лампа Faaclight, 230 В	410013
Ⓓ	1	Ключ-выключатель T10	401010001-36
Ⓔ	1	Пластиковый корпус для встроенного в стену монтажа (T10 - T11)	720086
ⓐ	1	Плата управления E045	790005
ⓑ	1	Корпус мод. L для плат управления	720118
Ⓒ	1	Радиоприемник XF433 МГц	319006
Ⓓ	2	Комплект фотозащитных элементов XP 15 В	785149
Ⓔ	2	Стойка (макс. высота 628 мм)	401039
ⓐ	2	Монтажная пластина для стойки из алюминия (T10 - T11 - T10 E - T11 E) (в упаковке 20 шт.)	737630
ⓑ	1	Электрозамок ~12 В в комплекте с напольной запорной пластиной	712650
Ⓒ	1	Внутренний цилиндр с 2 ключами	712651001
Ⓓ	1	Внешний цилиндр с 2 ключами	712652001
Ⓔ	1	Двухканальный брелок-передатчик XT2 433 SLH LR	787007

Модель	Применение		Плата управления	Артикул
	Макс. ширина створки (м)	Интенсивность использования (циклов/час)		
400 CBC	2,20	70	не входит в комплект поставки	104205
400 SB	4,00	70	не входит в комплект поставки	104206
400 SBS	7,00	60	не входит в комплект поставки	104203
400 CBAC	2,20	70	не входит в комплект поставки	104201
400 CBACR	2,20	80	не входит в комплект поставки	104207
400 CBAC lungo	2,20	50	не входит в комплект поставки	104202
400 SB lungo	2,50	50	не входит в комплект поставки	104204

**Комплектация модели 400:** гидравлический привод с гидравлическим замком для фиксации створки в закрытом положении (**400 CBC**), без гидравлического замка (**400 SB** и **SB LN**), без гидравлического замка для тяжелых и панельных створок (**400 SBS**), гидравлический привод с гидравлическим замком для фиксации створки в открытом/закрытом положении (**400 CBAC** и **CBAC LN**), гидравлический привод с гидравлическим замком для фиксации створки в открытом и закрытом положении при большей скорости работы (**400 CBACR**), монтажные принадлежности, ключ для разблокировки привода, пусковой конденсатор 8 мкФ 400 В.

## ПЛАТЫ УПРАВЛЕНИЯ И ПРИНАДЛЕЖНОСТИ



**Плата управления 455 D**  
(пока есть на складе)  
Технические характеристики на стр. 134  
Артикул 790917



**Плата управления E045**  
Технические характеристики на стр. 135  
Артикул 790005



**Плата управления E145**  
Технические характеристики на стр. 136  
Артикул 790006

## АКСЕССУАРЫ

**Корпус мод. L для плат управления**  
Артикул 720118

**Корпус мод. E для плат управления**  
Артикул 720119

**Корпус мод. LM для плат управления**  
Артикул 720309



**Механизм разблокировки привода индивидуальным ключом**

Артикул 712501001-36



**Соединение для оплетки троса RTA**

Артикул 710010



**Абсолютный магнитный энкодер SAFEcoder со встроенной шиной (Патент FAAC)**

Артикул 404040



**Кронштейн для встроенного в стену монтажа**

Артикул 737604

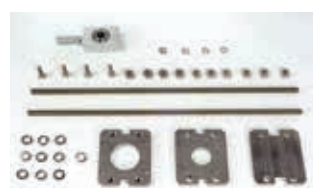

**Positive Stop - механические концевые выключатели открывания/закрывания (встраиваемые в мод. 400)**

Артикул 490042

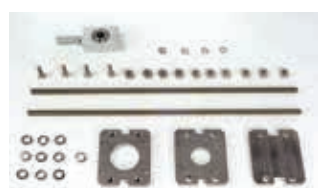

**Positive Stop - механические концевые выключатели открывания/закрывания (встраиваемые в мод. 400)**

Артикул 490043

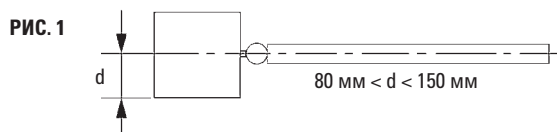

### Примечания

- Для приводов, не оснащенных гидравлическим замком, установка электрозамка является обязательной.
- Удлиненные модели привода 400 позволяют избежать создания ниш в столбах из каменной кладки (рис.1)
- Не рекомендуется использовать привод с замком, если нет возможности обеспечить свободный доступ к устройству разблокировки (в случае створок панельного типа или отсутствия другого входа в дом).

## ДРУГИЕ АКСЕССУАРЫ



**Ключи-выключатели**  
стр. 156



**Фотоэлементы и стойки под фотоэлементы**  
стр. 161



**Устройства безопасности**  
стр. 165



**Сигнальные лампы**  
стр. 166



**Брелоки передатчики и радиоприемники**  
стр. 150



**Другие аксессуары**  
стр. 167



# Подземный электромеханический привод 230 В и 24 В

ширина створки 3,50 м, масса до 500 кг  
См. график на стр. 42



**Система 24 В SAFEzone**  
770N 24 В+ E024S или E124  
**Система 230 В SAFEzone**  
770N 230 В + E045 или E145 + SAFEcoder



**Система 24 В GREENTECH**  
770N 24 В + E124  
**Система 230 В GREENTECH**  
770N 230 В + E045 или E145

- Привод полностью скрыт.
- Возможность обслуживания привода без снятия створки с петель.
- Класс защиты: IP 67.
- Самоблокирующийся привод (~230 В)
- Новая плата управления с устройством защиты от механических травм и виртуальным энкодером с функцией изменения направления движения ворот при обнаружении препятствия (24 В).
- Система аварийного питания для работы при отсутствии сетевого электропитания (факультативно 24 В).

## ГАБАРИТНЫЕ РАЗМЕРЫ И ТЕХНИЧЕСКИЕ ХАРАКТЕРИСТИКИ МОДЕЛИ 770N 230 В или 24 В

	770N 230 В	770N 24 В
Передаточное отношение	1:1418	
Напряжение электропитания	~230 В, (+6% - -10%), 50 Гц	=24 В
Потребляемая мощность	380 Вт	70 Вт
Потребляемый ток	1,7 А	3 А
Температура срабатывания термозащиты двигателя	140° С	-
Макс. крутящий момент	330 Нм	300 Нм (770 N 330 Нм)
Угловая скорость	6 °/сек.	
Тип и интенсивность использования при 20° С	S3 - 30%	100%
Макс. угол открывания створки	110° (140° и 180° с комплектом принадлежностей для открывания - факультативно)	
Максимальная ширина створки	3,5 м (110°), 3 м (с комплектом принадлежностей для открывания на 180° - факультативно), 2,5 м (с комплектом принадлежностей для открывания на 140° - факультативно)	
Масса	12 кг (с монтажным основанием 14 кг)	
Класс защиты	IP 67	
Габаритные размеры привода	360x150x140 мм	
Диапазон рабочих температур	-20°С ÷ +55°С	
Габаритные размеры монтажного основания	430 x 307,5 x 214 мм	

Модель	Применение			Плата управления	Артикул
	Макс. ширина створки (м)	Макс. масса (кг) (*)	Интенсивность использования (циклов/час)		
770N 230 B	2,0 - (3,5 м при установке электрозамка)	500	20	не входит в комплект поставки	10675201
770N - 24 B	2,0 - (3,5 м при установке электрозамка)	500	постоянное применение	не входит в комплект поставки	10675301

**Комплектация привода 770N:** электромеханический привод, механизм передачи, пусковой конденсатор 12,5 мкФ 400 В

**Комплектация привода 770N 24 BDC:** электромеханический привод, монтажные принадлежности, два ключа для разблокировки привода.

**Комплектация:** монтажное основание, крышка из нержавеющей стали, кронштейн крепления створки с рычажным механизмом разблокировки, два ключа для разблокировки привода, монтажные принадлежности. (\*) См. график на следующей странице.

### ТИПОВАЯ СХЕМА УСТАНОВКИ АВТОМАТИКИ 770N 230 B

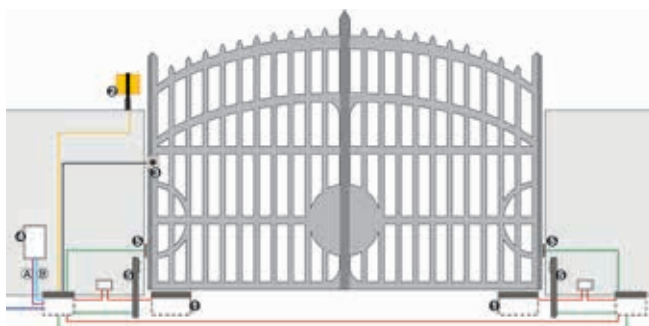

- |   |   |
|---|---|
| <p><b>■ (A) Низковольтные кабели</b></p> <ul style="list-style-type: none"> <li>■ кабель 3x0,50</li> <li>■ кабель 2x0,50</li> </ul> | <p><b>■ (B) Силовые кабели (~230 В)</b></p> <ul style="list-style-type: none"> <li>■ кабель 3x1,50+T</li> <li>■ кабель 2x1,5+T</li> <li>■ кабель 2x1,5</li> </ul> |
|---|---|

Обозн.	Кол.	Описание материала	Артикул
1	2	Приводы 770 N - 230 B	10675201
1	2	Монтажное основание с системой разблокировки (Патент FAAC)	490065
2	1	Сигнальная лампа Faaclight, 230 В	410013
3	1	Ключ-выключатель T10	401019001-36
4	1	Плата управления E045	790005
4	1	Корпус мод. E для плат управления	720119
4	1	Радиоприемник XF433 МГц	319006
5	2	Комплект фотоэлементов XP 15 В	785149
5	2	Стойка (макс. высота 628 мм)	401039
5	2	Монтажная пластина для стойки SAFEBEAM / XP 15 В	737637
5	1	Двухканальный брелок-передатчик XT2 433 SLH LR	787007

### ТИПОВАЯ СХЕМА УСТАНОВКИ АВТОМАТИКИ 770N 24 B

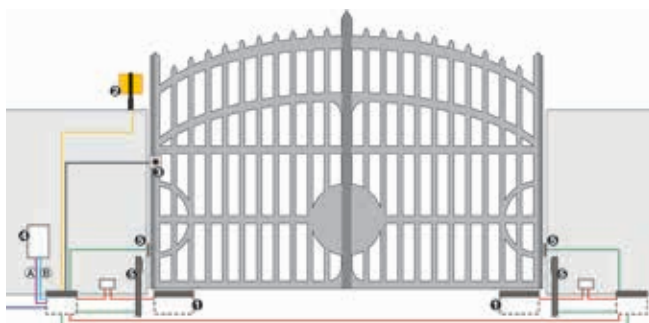

- |  |  |
|--|--|
| <p><b>■ (A) Низковольтные кабели</b></p> <ul style="list-style-type: none"> <li>■ кабель 3x0,50</li> <li>■ кабель 2x0,50</li> <li>■ кабель 2x1,5</li> <li>■ кабель 2x0,50</li> </ul> | <p><b>■ (B) Силовые кабели (~230 В)</b></p> <ul style="list-style-type: none"> <li>■ кабель 2x1,5+T</li> </ul> |
|--|--|

Обозн.	Кол.	Описание материала	Артикул	Комплект автоматики
1	2	Приводы 770 N - 24 B	10675301	Power kit start 24 B
1	2	Монтажное основание с системой разблокировки (Патент FAAC)	490065	
2	1	Сигнальная лампа Faaclight, 24 В	410014	Артикул 10674793
3	1	Ключ-выключатель T10	401010001-36	
4	1	Плата управления E 024S с корпусом	790286	
4	1	Радиоприемник XF433 МГц	319006	
5	2	Комплект фотоэлементов XP 15 В	785149	
5	2	Стойка (макс. высота 628 мм)	401039	
5	2	Монтажная пластина для стойки SAFEBEAM / XP 15 В	737637	
5	1	Двухканальный брелок-передатчик XT2 433 SLH LR	787007	

**ВНИМАНИЕ:** в данную конфигурацию не входят устройства безопасности (например, активные или пассивные профили безопасности), которые должны выбираться с учетом анализа рисков, характерных для конкретных условий установки (в соответствии с европейскими стандартами UNI-EN 12445 и 12453). Указанная стоимость не включает расходы на установку, электропроводку, подготовку каменной кладки и кованых изделий.

Примечание: сечения кабелей указаны в мм<sup>2</sup>.

## ПЛАТЫ УПРАВЛЕНИЯ И ПРИНАДЛЕЖНОСТИ для модели 230 В



**Плата управления 455 D**  
(пока есть на складе)  
Технические характеристики на стр. 134

Артикул 790917



**Плата управления E045**  
Технические характеристики на стр. 135

Артикул 790005



**Плата управления E145**  
Технические характеристики на стр. 136

Артикул 790006

## ПРИНАДЛЕЖНОСТИ для модели 230 В



**Корпус мод. LM для плат управления**

Артикул 720309

**Корпус мод. L для плат управления**

Артикул 720118

**Корпус мод. E для плат управления**

Артикул 720119

Створка, м	кг
0	500
0,5	500
1	500
1,25	500
1,5	500
1,8	480
2	300
2,25	250
2,5	240
3	230
3,5	220

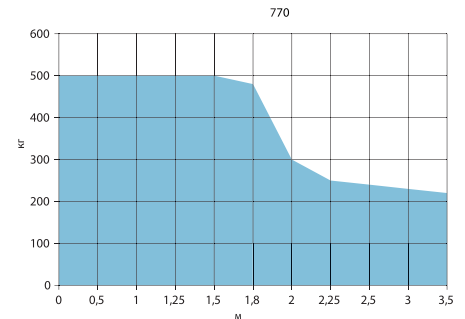

## ПЛАТЫ УПРАВЛЕНИЯ И ПРИНАДЛЕЖНОСТИ для модели 24 В



**Плата управления E 024S**  
с корпусом  
Технические характеристики на стр. 137

Артикул 790286



**Плата управления E124**  
с корпусом  
Технические характеристики на стр. 138

Артикул 790284

## ПРИНАДЛЕЖНОСТИ для модели 24 В



**Комплект системы аварийного питания XBAT 24** (не совместим с платой управления E 124)

Артикул 390923



**Комплект принадлежностей для системы аварийного питания\*\*\*** (специально для платы управления E 124)

Артикул 390926

Створка, м	кг
0	500
0,5	500
1	500
1,25	500
1,5	500
1,8	480
2	280
2,25	220
2,5	200
3	190
3,5	180

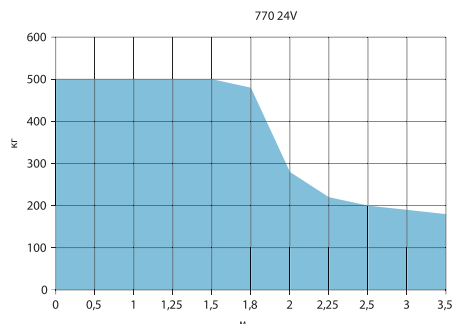

**ОБЩИЕ ДЛЯ ДВУХ ПРИВодОВ ПРИНАДЛЕЖНОСТИ**

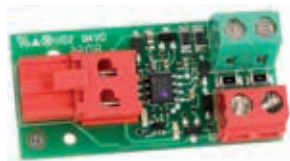

**Интерфейс BUS XIB**  
(в случае применения платы E024S с фотоэлементом, не поддерживающим шинное соединение)  
Артикул 790062

**Механизм разблокировки привода индивидуальным ключом**

Артикул 712104001-36



**Комплект магнитного концевого выключателя к платам 455D, E145, E124**

Артикул 490126



**Монтажное основание из нержавеющей стали с системой разблокировки (Патент FAAC)**

Артикул 490110



**Монтажное основание с системой разблокировки (Патент FAAC)**

Артикул 490065



**Энкодер для платы управления 770N**

Артикул 404035



**Пара монтажных оснований без системы разблокировки**

Артикул 490140

**Комплект принадлежностей для открывания на 180°**

Артикул 490111

**Комплект принадлежностей для открывания на 140°**

Артикул 390612

**Рычажный механизм разблокировки (для артикула 490140)**

Артикул 424010



**Встроенный механический концевой выключатель для механизма открывания**

Артикул 722121



**Встроенный механический концевой выключатель для механизма закрывания**

Артикул 722122

**Примечания**

- ВНИМАНИЕ приводы 770N должны быть оснащены монтажным основанием.
- Для автоматизации двусторчатых ворот необходимо подготовить два привода, два монтажных основания и одну плату управления.
- (\*\*\*) В комплект поставки FAAC не включены два стандартных свинцово-кислотных аккумулятора, напряжением 12 В и ёмкостью 4 Ач. Габаритные размеры: 90X70X108 мм (24 В)

**ДРУГИЕ АКСЕССУАРЫ**



**Ключи-выключатели**  
стр. 156



**Фотоэлементы и стойки под фотоэлементы**  
стр. 161



**Устройства безопасности**  
стр. 165



**Сигнальные лампы**  
стр. 166



**Брелоки передатчики и радиоприемники**  
стр. 150



**Другие аксессуары**  
стр. 167

## Подземный гидравлический привод 230 В

масса створки до 800 кг

- Незаметная и бесшумная автоматика, состоящая из подземного привода и гидростанции.
- Идеальное решение для старинных и высокохудожественных ворот.



Система GREENTECH  
750 + E045 или E145

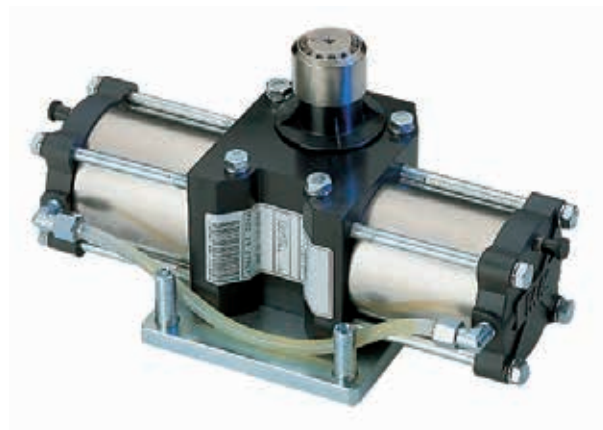

### ГАБАРИТНЫЕ РАЗМЕРЫ И ТЕХНИЧЕСКИЕ ХАРАКТЕРИСТИКИ МОДЕЛИ 750

	750 СВАС	750 SB
Напряжение электропитания	~230 В (+6% -10%), 50 (60) Гц	
Потребляемая мощность	220 Вт	
Потребляемый ток	1 А	
Скорость вращения двигателя	1400 об/мин	
Производительность насоса	0,75 л/мин	
Диапазон рабочих температур	-20°C ÷ +55°C	
Класс защиты	IP 55	
Температура срабатывания термозащиты двигателя	120°C	
Масса	7,5 кг	
Тип масла	FAAC HP OIL	
Габаритные размеры (Ш x Г x В) в мм	гидроцилиндр 410 x 160 x 205 мм - гидростанция 245,6 x 353 x 141,5 мм	

### ТЕХНИЧЕСКИЕ ХАРАКТЕРИСТИКИ ГИДРОЦИЛИНДРА

	Открытие на 100°	Открытие на 180°
Макс. угол поворота	118°	200°
Угловая скорость	5,2 °/с (750 SBS) - 7,8 °/с (750 СВАС-SB)	
Класс защиты	IP 67	
Крутящий момент	543 Нм (750 СВАС-SB)	

### ТИПОВАЯ СХЕМА УСТАНОВКИ АВТОМАТИКИ



- **А Низковольтные кабели**  
■ кабель 3x0,50  
■ кабель 2x0,50
- **В Силовые кабели (~230 В)**  
■ кабель 3x1,50+Т  
■ кабель 2x1,5+Т  
■ кабель 2x1,5

Примечание: сечения кабелей указаны в мм<sup>2</sup>.

**ВНИМАНИЕ:** в данную конфигурацию не входят устройства безопасности (например, активные или пассивные профили безопасности), которые должны выбираться с учетом анализа рисков, характерных для конкретных условий установки (в соответствии с европейскими стандартами UNI-EN 12445 и 12453). Указанная стоимость не включает расходы на установку, электропроводку, подготовку каменной кладки и кованных изделий.

Обозн.	Кол.	Описание материала	Артикул
1	2	Гидростанция 750 СВАС	107720
1	2	Корпус мод. LM для плат управления	720309
2	2	Гидроцилиндр для открывания на 100°	108757
2	2	Подземные монтажные пластины для гидроцилиндра (в комплекте 6 шт.)	737607
3	1	Сигнальная лампа Faaclight, 230 В	410013
4	1	Ключ-выключатель T10	401010001-36
4	1	Пластиковый корпус для встроенного в стену монтажа (T10 - T11)	720086
5	1	Плата управления E045	790005
5	1	Корпус мод. L для плат управления	720118
5	1	Радиоприемник XF433 МГц	319006
6	2	Медная трубка Ø 6x8 мм (катушки по 20 кг - 1 кг соответствует приблизительно 5 м)	7365011
7	1	Комплект фотоэлементов XP 15 В	785149
7	1	Двухканальный брелок-передатчик XT2 433 SLH LR	787007

Модель	Применение			Плата управления	Артикул
	Макс. ширина створки (м)	Макс. масса (кг)	Интенсивность использования (циклов/час)		
Гидростанция 750 СВАС	1,80	/	45	не входит в комплект поставки	107720
Гидростанция 750 SB	2,50	/	45	не входит в комплект поставки	107721
Гидроцилиндр для открывания на 100°	/	800	/	не входит в комплект поставки	108757
Гидроцилиндр для открывания на 180°	/	800	/	не входит в комплект поставки	108758

**Комплектация гидроцилиндров:** гидроцилиндр, монтажные принадлежности для установки крышки из нержавеющей стали, ёмкость с маслом для заполнения шлангов.

**Комплектация гидростанций 750:** гидравлический замок, фиксирующий ворота в открытом/закрытом положении (**750 СВАС**), без гидравлического замка (**750 SB**), пусковой конденсатор 8 мкФ 400 В.

## ПЛАТЫ УПРАВЛЕНИЯ И ПРИНАДЛЕЖНОСТИ



**Плата управления 455 D**  
**(пока есть на складе)**  
Технические характеристики на стр. 134  
Артикул 790917



**Плата управления E045**  
Технические характеристики на стр. 135  
Артикул 790005



**Плата управления E145**  
Технические характеристики на стр. 136  
Артикул 790006

## АКСЕССУАРЫ

**Корпус мод. L для плат управления**  
Артикул 720118

**Корпус мод. E для плат управления**  
Артикул 720119

**Корпус мод. LM для плат управления**  
Артикул 720309



**Подземные монтажные пластины для гидроцилиндра**  
(в комплекте 6 шт.)

Артикул 737607



**Замок системы разблокировки с помощью ключа**

Артикул 712805



**Медная трубка Ø 6x8 мм**  
(катушки по 20 кг - 1 кг соответствует приблизительно 5 м)

Артикул 7365011



**Смещенный рычаг (для установки гидроцилиндров со смещенной осью силы тяги)**

Артикул 738704



**Готовые соединения**

Артикул 390421 (в упаковке 4 шт.)



**Шланг**

Артикул 390422

Артикул 390440 (в упаковке 40 шт.)

Артикул 390439

### Примечания

- Если гидростанция не оснащена гидравлическим замком, установка электрозамка является обязательной.
  - Для автоматизации двустворчатых ворот необходимо подготовить две гидростанции, два корпуса мод. LM, два гидроцилиндра, одну плату управления и, при необходимости, электрозамок.
  - Не рекомендуется использовать привод с замком, если нет возможности обеспечить свободный доступ к устройству разблокировки (в случае створок панельного типа или отсутствия другого входа в дом).
- \* Совместим с платой управления 455D или E145.

## ДРУГИЕ АКСЕССУАРЫ



**Ключи-выключатели**  
стр. 156



**Фотоэлементы и стойки под фотоэлементы**  
стр. 161



**Устройства безопасности**  
стр. 165



**Сигнальные лампы**  
стр. 166



**Брелоки передатчики и радиоприемники**  
стр. 150



**Другие аксессуары**  
стр. 167

# Подземный гидравлический привод 230 В

масса створки до 800 кг

- Незаметная и бесшумная автоматика, состоящая из подземного привода и гидростанции.
- Идеальное решение для старинных и высокохудожественных ворот со створками шириной до 2,5 м.
- Упрощенная процедура монтажа благодаря монтажному основанию.



Система GREENTECH  
750 CP + E045 или E145



## ГАБАРИТНЫЕ РАЗМЕРЫ И ТЕХНИЧЕСКИЕ ХАРАКТЕРИСТИКИ МОДЕЛИ 750

	750 CBAC	750 SB
Напряжение электропитания	~230 В (+6% -10%), 50 (60) Гц	
Потребляемая мощность	220 Вт	
Потребляемый ток	1 А	
Скорость вращения двигателя	1400 об/мин	
Производительность насоса	0,75 л/мин	
Диапазон рабочих температур	-20°C ÷ +55°C	
Класс защиты	IP 55	
Температура срабатывания термозащиты двигателя	120°C	
Масса	7,5 кг	
Тип масла	FAAC HP OIL	
Габаритные размеры (Ш x Г x В) в мм	монтажное основание 420 x 254,5 x 205 мм - гидростанция 353 x 245,6 x 141,5 мм	

## ТЕХНИЧЕСКИЕ ХАРАКТЕРИСТИКИ ГИДРОЦИЛИНДРА

	Открытие на 100°	Открытие на 180°
Макс. угол поворота	118°	200°
Угловая скорость	5,2 °/с (750 SBS) - 7,8 °/с (750 CBAC-SB)	
Класс защиты	IP 67	
Крутящий момент	543 Нм (750 CBAC-SB)	

## ТИПОВАЯ СХЕМА УСТАНОВКИ АВТОМАТИКИ



### ■ А Низковольтные кабели

- кабель 3x0,50
- кабель 2x0,50

### ■ В Силовые кабели (~230 В)

- кабель 3x1,50+Т
- кабель 2x1,5+Т
- кабель 2x1,5

Примечание: сечения кабелей указаны в мм<sup>2</sup>.

**ВНИМАНИЕ:** в данную конфигурацию не входят устройства безопасности (например, активные или пассивные профили безопасности), которые должны выбираться с учетом анализа рисков, характерных для конкретных условий установки (в соответствии с европейскими стандартами UNI-EN 12445 и 12453). Указанная стоимость не включает расходы на установку, электропроводку, подготовку каменной кладки и кованых изделий.

Обозн.	Кол.	Описание материала	Артикул
1	2	Гидростанция 750 CBAC	107720
1	2	Корпус мод. LM для плат управления	720309
2	2	Гидроцилиндр для открывания на 180°	108759
2	2	Монтажное основание	490071
3	1	Сигнальная лампа Faaclight, 230 В	410013
4	1	Ключ-выключатель Т10	401010001-36
4	1	Пластиковый корпус для встроенного в стену монтажа (Т10 - Т11)	720086
5	1	Плата управления E045	790005
5	1	Корпус мод. L для плат управления	720118
5	1	Радиоприемник XF433 МГц	319006
6	2	Медная трубка Ø 6x8 мм (катушки по 20 кг - 1 кг соответствует приблизительно 5 м)	7365011
7	1	Комплект фотоэлементов XP 15 В	785149
1	1	Двухканальный брелок-передатчик XT2 433 SLH LR	787007

Модель	Применение			Плата управления	Артикул
	Макс. ширина створки (м)	Макс. масса (кг)	Интенсивность использования (циклов/час)		
Гидростанция 750 СВАС	1,80	/	45	не входит в комплект поставки	107720
Гидростанция 750 SB	2,50	/	45	не входит в комплект поставки	107721
Гидроцилиндр для открывания на 100°	/	800	/	не входит в комплект поставки	108759
Гидроцилиндр для открывания на 180°	/	800	/	не входит в комплект поставки	108760

**Комплектация гидроцилиндров:** гидроцилиндр, ёмкость с маслом для заполнения шлангов.

**Комплектация гидростанций 750:** гидравлический замок, фиксирующий ворота в открытом/закрытом положении (750 СВАС), без гидравлического замка (750 SB), пусковой конденсатор 8 мкФ 400 В.

**Комплектация монтажного основания:** монтажное основание из стали, крышка из нержавеющей стали, шлицевая втулка, монтажные принадлежности.

## ПЛАТЫ УПРАВЛЕНИЯ И ПРИНАДЛЕЖНОСТИ



**Плата управления 455 D**  
(пока есть на складе)  
Технические характеристики на стр. 134  
Артикул 790917



**Плата управления E045**  
Технические характеристики на стр. 135  
Артикул 790005



**Плата управления E145**  
Технические характеристики на стр. 136  
Артикул 790006

## АКСЕССУАРЫ

**Корпус мод. L для плат управления**  
Артикул 720118

**Корпус мод. E для плат управления**  
Артикул 720119

**Корпус мод. LM для плат управления**  
Артикул 720309



**Монтажное основание**  
Артикул 490071



**Замок системы разблокировки с помощью ключа**  
Артикул 712805



**Медная трубка Ø 6x8 мм**  
(катушки по 20 кг - 1 кг соответствует приблизительно 5 м)  
Артикул 7365011



**Готовые соединения**  
Артикул 390421 (в упаковке 4 шт.)



**Шланг**  
Артикул 390422

Артикул 390440 (в упаковке 40 шт.)

Артикул 390439

### Примечания

- **ВНИМАНИЕ** гидроцилиндры CP должны быть оснащены монтажным основанием.
- Если гидростанция не оснащена гидравлическим замком, установка электрозамка является обязательной.
- Не рекомендуется использовать привод с замком, если нет возможности обеспечить свободный доступ к устройству разблокировки (в случае створок панельного типа или отсутствия другого входа в дом).
- Для автоматизации двустворчатых ворот потребуются: 2 гидростанции, 2 корпуса мод. LM, 2 монтажных основания, 2 гидроцилиндра CP, 1 плата управления и, при необходимости, 1 электрозамок.

\* Совместим с платой управления 455D или E145.

## ДРУГИЕ АКСЕССУАРЫ



**Ключи-выключатели**  
стр. 156



**Фотоэлементы и стойки под фотоэлементы**  
стр. 161



**Устройства безопасности**  
стр. 165



**Сигнальные лампы**  
стр. 166



**Брелоки передатчики и радиоприемники**  
стр. 150



**Другие аксессуары**  
стр. 167



# Подземный гидравлический привод 24 В

ширина створки до 4 м, масса до 800 кг



**Система SAFEzone**  
S800H + E024S или E124



**Система GREENTECH**  
S800H + E124

- Высокая интенсивность использования.
- Магнитный энкодер со встроенной шиной 2Easy (соединение посредством неполяризованного 2-жильного кабеля).  
**ПАТЕНТ FAAC**
- Встроенные механические концевые выключатели Positive Stops позволяют избежать установки механических упоров открывания и закрывания для крепления к грунту.  
**ПАТЕНТ FAAC**
- Технология Hybrid
- Служебное устройство разблокировки.
- Встроенные ручки упрощают транспортировку и монтаж.  
**ПАТЕНТ FAAC**
- Приводы SBW для установки в районах с сильным ветром.



## ГАБАРИТНЫЕ РАЗМЕРЫ И ТЕХНИЧЕСКИЕ ХАРАКТЕРИСТИКИ МОДЕЛИ S800H

	S800H CBAC	S800H SB / SBW
Электропитание		~230 В
Электродвигатель		=24 В
Потребляемая мощность		60 Вт (*)
Макс. крутящий момент	500 Нм (с платой управления E024S) - 600 Нм (с платой управления E124)	
Макс. угловая скорость	5,5 °/с (с платой управления E024S) - 8,2 °/с (с платой управления E124)	
Диапазон рабочих температур		-20°C ÷ +55°C
Масса привода		13,2 кг/17,0 кг (180°)
Тип масла		FAAC HP OIL
Макс. угол открывания	113°	187°
Класс защиты		IP 67
Тип замедления		электронное
Макс. ширина створки	2 м	4 м
Интенсивность использования		постоянное применение
Гидравлический замок	есть	нет

(\*) Для каждого отдельного привода

## ТИПОВАЯ СХЕМА УСТАНОВКИ АВТОМАТИКИ

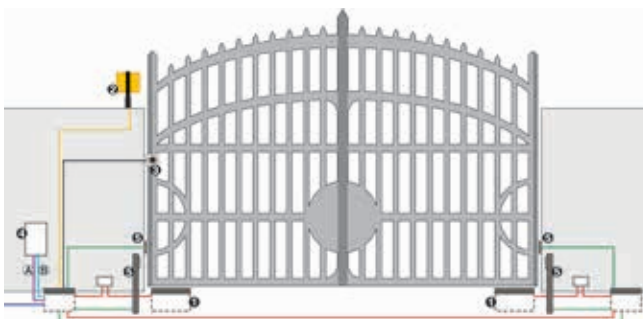

### ■ А Низковольтные кабели

- кабель 3x0,50
- кабель 2x0,50
- кабель 2x1,5
- кабель 2x2,50 + 2x0,50

### ■ В Силовые кабели (~230 В)

- кабель 2x1,5+Т

Примечание: сечения кабелей указаны в мм<sup>2</sup>.

Обозн.	Кол.	Описание материала	Артикул
ⓐ	2	S800H CBAC 100°	108710
ⓑ	2	Монтажное основание	490112
Ⓒ	2	Устройство гидравлической разблокировки (используется вместе с арт. 390972) для приводов CBAC или SBW	390035
Ⓓ	2	Комплект шлицевого соединения для привода SB или CBAC или SBW (используется вместе с арт. 390035)	390972
Ⓔ	1	Сигнальная лампа Faaclight, 24 В	410014
ⓓ	1	Ключ-выключатель T10	401010001-36
Ⓖ	1	Плата управления E124 с корпусом	790284
Ⓗ	1	Радиоприемник XF433 МГц	319006
ⓓ	2	Комплект фотоэлементов XP 15 В	785149
ⓓ	2	Стойка (макс. высота 628 мм)	401039
ⓓ	2	Монтажная пластина для стойки SAFEBEAM / XP 15 В	737637
ⓓ	1	Двухканальный брелок-передатчик XT2 433 SLH LR	787007

**ВНИМАНИЕ:** в данную конфигурацию не входят устройства безопасности (например, активные или пассивные профили безопасности), которые должны выбираться с учетом анализа рисков, характерных для конкретных условий установки (в соответствии с европейскими стандартами UNI-EN 12445 и 12453). Указанная стоимость не включает расходы на установку, электропроводку, подготовку каменной кладки и кованных изделий.

Модель	Применение			Плата управления	Артикул
	Макс. ширина створки (м)	Макс. масса (кг)	Интенсивность использования (циклов/час)		
S 800 H CBAC 100°	2,00	800	постоянное применение	не входит в комплект поставки	108710
S 800 H CBAC 180°	2,00	800	постоянное применение	не входит в комплект поставки	108712
S 800 H SB 100°	4,00	800	постоянное применение	не входит в комплект поставки	108711
S 800 H SB 180°	4,00	800	постоянное применение	не входит в комплект поставки	108713
S 800 H SBW 100°	4,00	800	постоянное применение	не входит в комплект поставки	108714
S 800 H SBW 180°	4,00	800	постоянное применение	не входит в комплект поставки	108715

**Комплектация приводов:** гидравлический привод с гидравлическим замком, фиксирующим положения открывания/закрывания (CBAC), без замка (SB или SBW), магнитный энкодер, ключ для разблокировки привода.

**Комплектация монтажного основания:** монтажное основание из стали, обработанной методом катафореза, со стержнем, препятствующим вращению, крышка из сатирированной нержавеющей стали.

## ПЛАТЫ УПРАВЛЕНИЯ И ПРИНАДЛЕЖНОСТИ



**Плата управления E 024S с корпусом**  
Технические характеристики на стр. 137

Артикул 790286



**Плата управления E124 с корпусом**  
Технические характеристики на стр. 138

Артикул 790284

## АКСЕССУАРЫ



**Комплект принадлежностей для системы аварийного питания\*\*\* (специально для платы управления E 124)**

Артикул 390926



**Монтажное основание**  
Артикул 490112

**Монтажное основание INOX**

Артикул 490113



**Рычажный механизм разблокировки (Патент FAAC) для приводов CBAC или SBW\*\***

Артикул 390878



**Устройство гидравлической разблокировки (используется вместе с арт. 390972) для приводов CBAC или SBW**

Артикул 390035



**Комплект шлицевого соединения, не совместим с 390035 (пока есть на складе)**

Артикул 390887



**Комплект шлицевого соединения для привода SB или CBAC или SBW (используется вместе с арт. 390035)**

Артикул 390972

### \*\*КОНФИГУРАЦИЯ РАЗБЛОКИРОВОК/СОЕДИНЕНИЙ

- Для приводов CBAC или SBW: рычажный механизм разблокировки (390878) или устройство гидравлической разблокировки (390035) + комплект шлицевого соединения (390972).
- Для приводов SB: комплект шлицевого соединения (390972).

**Механизм разблокировки привода индивидуальным ключом**

Артикул 712501001-36

**Комплект системы аварийного питания XBAT 24 (не совместим с платой управления E 124)**

Артикул 390923

**Механизм разблокировки привода индивидуальным ключом для устройства гидравлической разблокировки**

Артикул 71209101-36

**Интерфейс BUS XIB**

Артикул 790062

### Примечания

- (\*\*\*) В комплект поставки FAAC не включены два стандартных свинцово-кислотных аккумулятора, напряжением 12 В и ёмкостью 4 Ач. - 90x70x108 мм.

## ДРУГИЕ АКСЕССУАРЫ



**Ключи-выключатели**  
стр. 156



**Фотоэлементы и стойки под фотоэлементы**  
стр. 161



**Устройства безопасности**  
стр. 165



**Сигнальные лампы**  
стр. 166



**Брелоки передатчики и радиоприемники**  
стр. 150



**Другие аксессуары**  
стр. 167

# Тип установки

Макс. масса створки (кг)	Жилой сектор	Многоквартирные дома	Промышленный сектор
400	<b>C720</b>		
500	<b>740</b>		
600	<b>746</b>	<b>746</b>	
800	<b>C721</b>	<b>C721</b>	
900	<b>741</b>		
1000		<b>844 Реверсивный</b>	<b>844 Реверсивный</b>
1800		<b>844</b>	<b>844 - C850</b>
2200			<b>844 ЗРН</b>
3500			<b>884 ЗРН</b>

**FAAC**

---

Автоматика для  
откатных ворот

## Привод 230 В

для ворот массой до 500 кг (740) и 900 кг (741)



- Быстрая и простая процедура монтажа благодаря встроенной плате управления и предварительно выполненным электрическим подключениям.
- Самоблокирующийся привод не требует установки электрозамков.
- В случае аварийного отключения электропитания система разблокировки привода с помощью ключа позволяет открыть и закрыть ворота вручную.
- Упрощенная процедура программирования функций с помощью дисплея.
- Магнитный концевой выключатель.

### Новинка

Встроенный датчик положения для реверсирования хода при наличии препятствия и точное управление частичным открыванием и замедлением



### ГАБАРИТНЫЕ РАЗМЕРЫ И ТЕХНИЧЕСКИЕ ХАРАКТЕРИСТИКИ МОДЕЛЕЙ 740-741

	740 E Z16	741 E Z16	740 E Z16	741 E Z16
Напряжение электропитания	~230 В, 50 (60) Гц		1:25	
Потребляемая мощность	350 Вт	500 Вт	500 кг	900 кг
Потребляемый ток	1,5 А	2,2 А	12 м/мин (звездочка Z16)	
Тяговое и толкающее усилие	45 даН	65 даН	-20°C ÷ +55°C	
Скорость вращения двигателя	1400 об/мин			
Температура срабатывания термозащиты двигателя	140°C			
Класс защиты	IP 44			
Габаритные размеры (Ш x Г x В) в мм	295x225x325 (вместе со звездочкой)			

### ТИПОВАЯ СХЕМА УСТАНОВКИ АВТОМАТИКИ

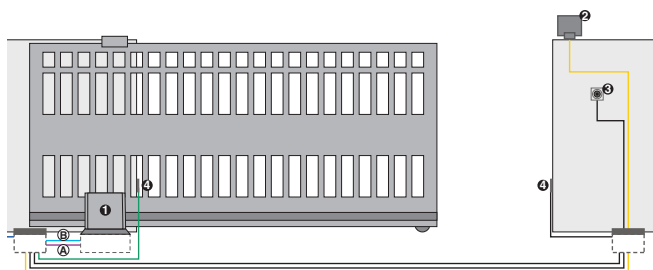

■ **А** Низковольтные кабели  
 ■ кабель 3x0,50  
 ■ кабель 2x0,50

■ **В** Силовые кабели (~230 В)  
 ■ кабель 2x1,5+Т  
 ■ кабель 2x1,5

Примечание: сечения кабелей указаны в мм<sup>2</sup>.

Обозн.	Кол.	Описание материала	Артикул	Комплект автоматики
❶	1	Привод 740E Z16 со встроенной платой управления, монтажной пластиной и энкодером	1097805	Delta 2 kit 230V start  Артикул 10563093
❷	1	Оцинкованная зубчатая рейка 30x8 мод. 4 с приварными креплениями (в упаковке 4 м)	490123	
❸	1	Одноканальный радиоприемник с разъемом RP 433_SLH	787824	
❹	1	Сигнальная лампа Faaclight 230 В	410013	
❺	1	Ключ-выключатель T10 E	401019001-36	
❻	1	Комплект фотоэлементов SAFEBEAM	785165	
	1	Двухканальный брелок-передатчик XT2 433 SLH LR	787007	

**ВНИМАНИЕ:** в данную конфигурацию не входят устройства безопасности (например, активные или пассивные профили безопасности), которые должны выбираться с учетом анализа рисков, характерных для конкретных условий установки (в соответствии с европейскими стандартами UNI-EN 12445 и 12453). Указанная стоимость не включает расходы на установку, электропроводку, подготовку каменной кладки и кованных изделий.

Модель	Применение		Плата управления	Артикул
	Макс. масса (кг)	Интенсивность использования (%)		
740 E Z16 с энкодером	500	30 (S3)	740 D, встроенная	1097805
741 E Z16 с энкодером	900	40 (S3)	740 D, встроенная	1097815
740 E Z16 (пока есть на складе)	500	30 (S3)	740 D, встроенная	109780
741 E Z16 (пока есть на складе)	900	40 (S3)	740 D, встроенная	109781

**Комплектация приводов:** электромеханический привод с платой управления 740 D, звездочка для зубчатой рейки, два ключа для разблокировки привода, монтажная пластина, магниты концевых выключателей. В новых моделях 740 и 741 предусмотрен также энкодер для защиты пользователя от механических травм.

## ПЛАТЫ УПРАВЛЕНИЯ И ПРИНАДЛЕЖНОСТИ



Плата управления 740D  
(встроена в привод)

Технические характеристики на  
стр. 139

## АКСЕССУАРЫ



Датчик положения для платы  
управления 740 D (\*)  
(пока есть на складе)

Артикул 404019



Оцинкованная зубчатая рейка  
30x12 мод. 4 с приварными  
креплениями (в упаковке 4 м)

Артикул 490122



Оцинкованная зубчатая рейка  
30x8 мод. 4 с приварными  
креплениями (в упаковке 4 м)

Артикул 490123



Армированная зубчатая  
рейка 30x20 (в упаковке 4  
м) из нейлона со стальным  
стержнем и монтажными  
принадлежностями, макс. масса  
ворот 400 кг

Артикул 4901204



Оцинкованная зубчатая рейка  
30x12 мод. 4 с механическими  
креплениями (в упаковке 4 м)

Артикул 490124



Оцинкованная зубчатая рейка  
30x8 мод. 4 с механическими  
креплениями (в упаковке 4 м)

Артикул 490125

## ДРУГИЕ АКСЕССУАРЫ



Ключи-  
выключатели  
стр. 156



Фотоэлементы  
и стойки под  
фотоэлементы  
стр. 161



Устройства  
безопасности  
стр. 165



Сигнальные  
лампы  
стр. 166



Брелоки  
передатчики и  
радиоприемники  
стр. 150



Другие  
аксессуары  
стр. 167

## Низковольтный привод 24 В

для ворот массой до 400 кг (C720) и 800 кг (C721).



- Жилой сектор (C720), многоквартирные дома (C721).
- Новый планетарный редуктор.
- **ПАТЕНТ FAAC**
- Высочайший механический КПД (>80%) повышает уровень энергосбережения.
- Плата управления с электронным устройством защиты пользователя от механических травм и с электронным энкодером с функцией изменения направления движения створки при обнаружении препятствия.
- Магнитные концевые выключатели.
- Функция Master-Slave для управления 2 противостоящими створками с помощью платы E721.

### ГАБАРИТНЫЕ РАЗМЕРЫ И ТЕХНИЧЕСКИЕ ХАРАКТЕРИСТИКИ МОДЕЛЕЙ C720-C721

	C720	C721	Звездочка	Z28 модуль 4
Напряжение электропитания	~230 В, 50 Гц		Скорость движения ворот	18 м/мин
Напряжение электропитания двигателя	24 =24 В		Диапазон рабочих температур	-20°C ÷ +55°C
Мощность	170 Вт	290 Вт	Масса	8 кг
Потребляемый ток	7 А	12А	Концевые выключатели	Магнитные
Электродвигатель	3.200 об/мин	3.600 об/мин	Класс защиты	IP 44
Макс. крутящий момент	18 Нм	30 Нм	Габаритные размеры (Ш x Г x В) в мм	300 x 180 x 280
Толкающее усилие створки	320 Н	530 Н		

### ТИПОВАЯ СХЕМА УСТАНОВКИ АВТОМАТИКИ

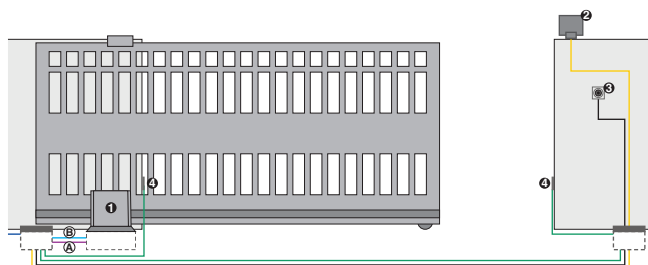

- **А Низковольтные кабели**
- кабель 3x0,50
  - кабель 2x0,50
  - кабель 2x1,5
- **В Силовые кабели (~230 В)**
- кабель 2x1,5+Т

Примечание: сечения кабелей указаны в мм<sup>2</sup>.

Обозн.	Кол.	Описание материала	Артикул	Комплект автоматики
❶	1	Привод C720 со встроенной платой управления и монтажной пластиной	109320	Cyclo kit 24V start
❷	1	Оцинкованная зубчатая рейка 30x8 мод. 4 с приварными креплениями (в упаковке 4 м)	490123	
❸	1	Радиоприемник XF433 MHz	319006	Артикул 10599993
❹	1	Сигнальная лампа Faaclight, 24 В	410014	
❺	1	Ключ-выключатель T10 E	401019001-31	
❻	1	Комплект фотоэлементов XP 15 В	785149	
	1	Двухканальный брелок-передатчик XT2 433 SLH LR	787007	

**ВНИМАНИЕ:** в данную конфигурацию не входят устройства безопасности (например, активные или пассивные профили безопасности), которые должны выбираться с учетом анализа рисков, характерных для конкретных условий установки (в соответствии с европейскими стандартами UNI-EN 12445 и 12453). Указанная стоимость не включает расходы на установку, электропроводку, подготовку каменной кладки и кованных изделий.

Модель	Применение		Плата управления	Артикул
	Макс. масса (кг)	Интенсивность использования (%)		
C720 - 24 Vdc (=24 В)	400	постоянное применение	E721, встроенная	109320
C721 - 24 Vdc (=24 В)	800	постоянное применение	E721, встроенная	109321

**Комплектация приводов:** низковольтный электромеханический привод с платой управления E721, звездочка для зубчатой рейки, ключ для разблокировки привода, монтажная пластина. Модель C721 включает механизм разблокировки привода индивидуальным ключом.

## ПЛАТЫ УПРАВЛЕНИЯ И ПРИНАДЛЕЖНОСТИ



Плата управления E721 (встроена в привод) совместима с моделями C720 и C721

Технические характеристики на стр. 139

## АКСЕССУАРЫ



Оцинкованная зубчатая рейка 30x12 мод. 4 с приварными креплениями (в упаковке 4 м)

Артикул 490122



Оцинкованная зубчатая рейка 30x8 мод. 4 с приварными креплениями (в упаковке 4 м)

Артикул 490123



Армированная зубчатая рейка 30x20 (в упаковке 4 м) из нейлона со стальным стержнем и монтажными принадлежностями, макс. масса ворот 400 кг

Артикул 4901204



Оцинкованная зубчатая рейка 30x12 мод. 4 с механическими креплениями (в упаковке 4 м)

Артикул 490124



Оцинкованная зубчатая рейка 30x8 мод. 4 с механическими креплениями (в упаковке 4 м)

Артикул 490125



Комплект системы аварийного питания XBAT 24

Артикул 390923

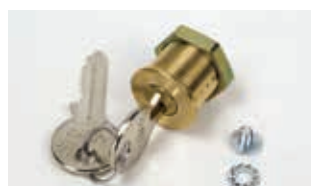

Механизм разблокировки привода индивидуальным ключом (используется вместе с арт. 424002 для C720)

Артикул 712501001-36



Механизм разблокировки привода индивидуальным ключом (в упаковке 10 шт.)

Артикул 424002

## ДРУГИЕ АКСЕССУАРЫ



Ключи-выключатели  
стр. 156

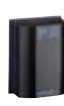

Фотоэлементы и стойки под фотоэлементы  
стр. 161



Устройства безопасности  
стр. 165



Сигнальные лампы  
стр. 166



Брелоки передатчики и радиоприемники  
стр. 150



Другие аксессуары  
стр. 167



## Привод 230 В

для ворот массой до 600 кг

для исполнений с зубчатой рейкой 746 ER Z16

для исполнений с зубчатой рейкой (400 кг) 746 ER Z20

для исполнений с цепной передачей 746 ER CAT

для исполнений с цепной передачей и ведомыми звеньями 746 ER RF



- Максимальная защита пользователя от механических травм обеспечивается двухдисковым сцеплением в масляной ванне и электронным энкодером.
- Самоблокирующийся привод не требует установки электрозамков.
- Защищенный крышкой рычажный механизм разблокировки привода с помощью ключа.
- Магнитный концевой выключатель, упрощенная процедура установки магнитов в конечных положениях.
- Возможность регулировать горизонтальное и вертикальное положение крепления.
- Защищенная корпусом плата управления с упрощенной процедурой программирования функций с помощью дисплея.

### ГАБАРИТНЫЕ РАЗМЕРЫ И ТЕХНИЧЕСКИЕ ХАРАКТЕРИСТИКИ МОДЕЛИ 746 ER

	Z16	Z20	CAT	RF		Z16	Z20	CAT	RF
Напряжение электропитания	~230 В (+6% -10%) 50 (60) Гц				Передаточное отношение	1:30			
Электродвигатель	однофазный, работающий в двух направлениях				Диапазон рабочих температур	-20 °С ÷ +55 °С			
Потребляемая мощность	300 Вт				Масса с учетом масла	14 кг			
Потребляемый ток	1,5 А				Тип масла	FAAC HP OIL			
Тяговое и толкающее усилие	0÷62,5 даН	0÷50 даН			Скорость движения ворот	9,6 м/мин	12 м/мин		
Скорость вращения двигателя	1400 об/мин				Класс защиты	IP 44			
Температура срабатывания термозащиты двигателя	120 °С				Габаритные размеры (Ш x Г x В) в мм	275 x 191 x 336			
Сцепление	двухдисковое в масляной ванне				Концевой выключатель	магнитный	индуктивный		

### ТИПОВАЯ СХЕМА УСТАНОВКИ АВТОМАТИКИ

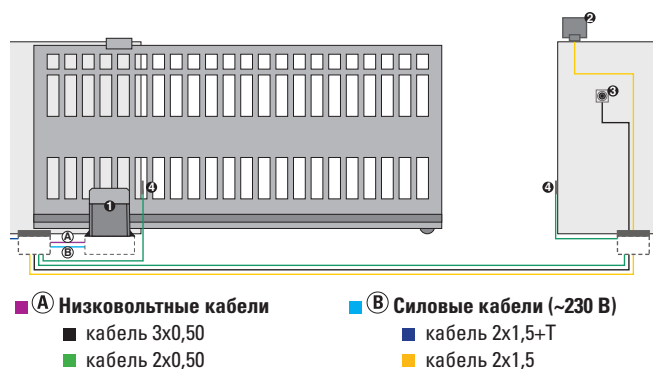

Примечание: сечения кабелей указаны в мм<sup>2</sup>.

**ВНИМАНИЕ:** в данную конфигурацию не входят устройства безопасности (например, активные или пассивные профили безопасности), которые должны выбираться с учетом анализа рисков, характерных для конкретных условий установки (в соответствии с европейскими стандартами UNI-EN 12445 и 12453). Указанная стоимость не включает расходы на установку, электропроводку, подготовку каменной кладки и кованых изделий.

Обозн.	Кол.	Описание материала	Артикул	Комплект автоматики
1	1	Привод 746 ER Z16 со встроенной платой управления и энкодером	109776	<b>Pratico start kit - 230 В</b>  <b>Артикул 10564993</b>
1	1	Монтажная пластина с вертикальной и горизонтальной регулировкой положения (в упаковке 6 шт.)	737816	
1	1	Оцинкованная зубчатая рейка 30x12 мод. 4 с приварными креплениями (в упаковке 4 м)	490122	
1	1	Одноканальный радиоприемник с разъемом RP 433_SLH	787824	
1	1	Сигнальная лампа Faaclight, 230 В	410013	
1	1	Ключ-выключатель T10 E	401019001-36	
1	1	Комплект фотоэлементов SAFEBEAM	785165	
1	1	Двухканальный брелок-передатчик XT2 433 SLH LR	787007	

Модель	Применение		Плата управления	Артикул
	Макс. масса (кг)	Интенсивность использования (%)		
746 ER Z16	600	70	780 D, встроенная	109776
746 ER Z20	400	70	780 D, встроенная	109773
746 ER CAT (*)	-	70	780 D, встроенная	109774
746 ER RF (*)	-	70	780 D, встроенная	109775

**Комплектация приводов 746 ER Z16 и ER Z20**, предусматривающих исполнения с зубчатой рейкой: привод со звездочкой и платой управления 780D, магниты концевых выключателей, ключ для разблокировки привода, заглушки для крепежных отверстий.

**Комплектация привода 746 ER CAT**, предусматривающая исполнения с цепной передачей: привод без звездочки с платой управления 780D, пластинки концевых выключателей с механическим креплением, ключ для разблокировки привода, заглушки для крепежных отверстий.

**Комплектация привода 746 ER RF**, предусматривающая исполнения с цепной передачей: привод с ведомыми звеньями без звездочки с платой управления 780D, пластинки концевых выключателей с механическим креплением, ключ для разблокировки привода, заглушки для крепежных отверстий.

### ПЛАТЫ УПРАВЛЕНИЯ И ПРИНАДЛЕЖНОСТИ



**Плата управления 780 D**  
(встроена в привод)

Технические характеристики на стр. 139

### АКСЕССУАРЫ



**Монтажная пластина с вертикальной и горизонтальной регулировкой положения** (в упаковке 6 шт.)

Артикул 737816



**Механизм разблокировки привода индивидуальным ключом**

Артикул 71275101-36



**Зубчатая рейка и цепь**  
См. на стр. 68

**Примечания**  
• (\*) **ВНИМАНИЕ:** не используйте привод в местах, где требуется монтаж автоматики на недосягаемой для пользователей высоте. Устройство разблокировки с помощью ключа не может быть приведено в действие на расстоянии.



**Звездочка Z16 для зубчатой рейки**

Артикул 719130



**Звездочка Z20 для зубчатой рейки**

Артикул 719167



**Звездочка Z16 для цепи**

Артикул 719137

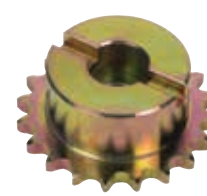

**Звездочка Z20 для цепи**

Артикул 719135

### ДРУГИЕ АКСЕССУАРЫ



**Ключи-выключатели**  
стр. 156



**Фотоэлементы и стойки под фотоэлементы**  
стр. 161



**Устройства безопасности**  
стр. 165



**Сигнальные лампы**  
стр. 166



**Брелоки передатчики и радиоприемники**  
стр. 150



**Другие аксессуары**  
стр. 167

## Привод 230 В

для ворот массой до 1800 кг

для исполнений с зубчатой рейкой 844 ER Z16

для исполнений с зубчатой рейкой (без звездочки) 844 R

для исполнений с цепной передачей 844 R CAT

для исполнений с цепной передачей и ведомыми звеньями 844 R RF



Система GREENTECH  
844 R + E145

- Промышленный или торговый сектор.
- Защита пользователя от механических травм.
- Самоблокирующийся привод не требует установки электрозамков.
- В случае аварийного отключения электропитания система разблокировки привода с помощью ключа позволяет открыть и закрыть ворота вручную.
- Двухдисковое сцепление в масляной ванне.
- Индуктивный или магнитный концевой выключатель (в зависимости от модели).



### ГАБАРИТНЫЕ РАЗМЕРЫ И ТЕХНИЧЕСКИЕ ХАРАКТЕРИСТИКИ МОДЕЛИ 844 ER

	ER Z16	R	R CAT	R RF	ER Z16	R	R CAT	R RF
Напряжение электропитания	~230 В (+6% -10%) 50 (60) Гц							
Потребляемая мощность	650 Вт							
Потребляемый ток	3,5 А							
Тяговое и толкающее усилие	0÷110 даН (Z16)							
Скорость вращения двигателя	1400 об/мин							
Передаточное отношение	1:30							
Диапазон рабочих температур	-20°C ÷ +55°C							
Масса с учетом масла	14,5 кг							
Класс защиты					IP 44			
Тип масла					FAAC HP OIL			
Скорость движения ворот					9,5 м/мин (Z16)			
Температура срабатывания термозащиты двигателя					120°C			
Электродвигатель					однофазный, работающий в двух направлениях			
Концевой выключатель					магнитный		индуктивный	
Сцепление					двухдисковое в масляной ванне			
Габаритные размеры (Ш x Г x В) в мм					275 x 191 x 387			

### ТИПОВАЯ СХЕМА УСТАНОВКИ АВТОМАТИКИ

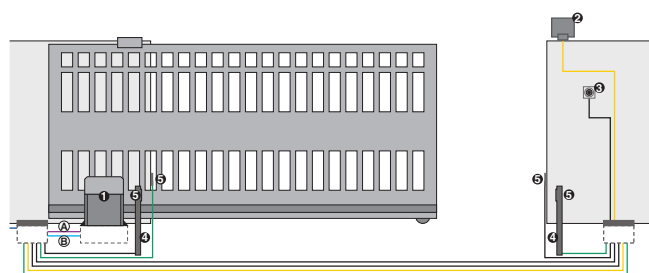

#### ■ (A) Низковольтные кабели

- кабель 3x0,50
- кабель 2x0,50

#### ■ (B) Силовые кабели (~230 В)

- кабель 2x1,5+T
- кабель 2x1,5

Примечание: сечения кабелей указаны в мм<sup>2</sup>.

**ВНИМАНИЕ:** в данную конфигурацию не входят устройства безопасности (например, активные или пассивные профили безопасности), которые должны выбираться с учетом анализа рисков, характерных для конкретных условий установки (в соответствии с европейскими стандартами UNI-EN 12445 и 12453). Указанная стоимость не включает расходы на установку, электропроводку, подготовку каменной кладки и кованных изделий.

Обозн.	Кол.	Описание материала	Артикул
⊙	1	Привод 844 ER Z16 со встроенной платой управления	109837
⊙	1	Монтажная пластина с вертикальной и горизонтальной регулировкой положения (в упаковке 6 шт.)	737816
⊙	1	Оцинкованная зубчатая рейка 30x12 мод. 4 с приварными креплениями (в упаковке 4 м)	490122
⊙	1	Одноканальный радиоприемник с разъемом RP 433_SLH	787824
⊙	1	Сигнальная лампа Faaclight, 230 В	410013
⊙	1	Ключ-выключатель T10	401010001-36
⊙	1	Пластиковый корпус для встроенного в стену монтажа (T10 - T11)	720086
⊙	2	Низкая стойка из алюминия (в упаковке 2 шт.)	401028
⊙	2	Монтажная пластина для стойки из алюминия (T10 - T11 - T10 E - T11 E) (в упаковке 20 шт.)	737630
⊙	1	Комплект фотоэлементов FOTOSWITCH	785152
⊙	1	Двухканальный брелок-передатчик XT2 433 SLH LR	787007

Модель	Применение		Плата управления	Артикул
	Макс. масса (кг)	Интенсивность использования (%)		
844 ER Z16	1.800	70	780 D, встроенная	109837
844 R	-	70	не входит в комплект поставки	109838
844 R CAT (*)	-	70	не входит в комплект поставки	109839
844 R RF (*)	-	70	не входит в комплект поставки	109895

**Комплектация привода 844 ER Z16**, предусматривающая исполнения с зубчатой рейкой: привод со звездочкой и платой управления 780D, магниты концевых выключателей, ключ для разблокировки привода, заглушки для крепежных отверстий. **Комплектация привода 844 R**, предусматривающая исполнения с зубчатой рейкой: привод без звездочки и без платы управления, магниты концевых выключателей, ключ для разблокировки привода, заглушки для крепежных отверстий. **Комплектация привода 844 R CAT**, предусматривающая исполнения с цепной передачей: привод без звездочки и без платы управления, пластинки концевых выключателей с механическим креплением, ключ для разблокировки привода, заглушки для крепежных отверстий. **Комплектация привода 844 R RF**, предусматривающая исполнения с цепной передачей: привод с ведомыми звеньями без звездочки и без платы управления, пластинки концевых выключателей с механическим креплением, ключ для разблокировки привода, заглушки для крепежных отверстий.

### ПЛАТЫ УПРАВЛЕНИЯ И ПРИНАДЛЕЖНОСТИ



Плата управления 780 D (встроена в привод)

Технические характеристики на стр. 139



Плата управления 578 D (удаленная установка)

Технические характеристики на стр. 140  
Артикул 790922



Плата управления E145 (удаленная установка)

Технические характеристики на стр. 136  
Артикул 790006



### АКСЕССУАРЫ

Корпус мод. L для плат управления  
Артикул 720118

Корпус мод. E для плат управления  
Артикул 720119

Корпус мод. LM для плат управления

Артикул 720309



Монтажная пластина с вертикальной и горизонтальной регулировкой положения (в упаковке 6 шт.)  
Артикул 737816



Механизм разблокировки привода индивидуальным ключом

Артикул 71275101-36



Зубчатая рейка и цепь  
См. на стр. 68



Звездочка Z16 для зубчатой рейки

Артикул 719130



Звездочка Z20 для зубчатой рейки

Артикул 719167



Звездочка Z16 для цепи

Артикул 719137



Звездочка Z20 для цепи

Артикул 719135

**Примечания**  
(\*) **ВНИМАНИЕ:** не используйте привод в местах, где требуется монтаж автоматики на недосягаемой для пользователей высоте. Устройство разблокировки с помощью ключа не может быть приведено в действие на расстоянии.

### ДРУГИЕ АКСЕССУАРЫ



Ключи-выключатели  
стр. 156



Фотоэлементы и стойки под фотоэлементы  
стр. 161



Устройства безопасности  
стр. 165



Сигнальные лампы  
стр. 166



Брелоки передатчики и радиоприемники  
стр. 150



Другие аксессуары  
стр. 167

# Привод 400 В

для ворот массой до 2200 кг (Z12)



- Промышленный или торговый сектор.
- Самоблокирующийся привод не требует установки электрозамков.
- Защищенный крышкой рычажный механизм разблокировки привода с помощью ключа.
- Двухдисковое сцепление в масляной ванне (защита пользователя от механических травм).
- Индуктивный концевой выключатель.



## ГАБАРИТНЫЕ РАЗМЕРЫ И ТЕХНИЧЕСКИЕ ХАРАКТЕРИСТИКИ МОДЕЛИ 844 R ЗРН

Напряжение электропитания	400 В (Зрн)(+6%-10%), 50 (60) Гц	Тип масла	FAAC HP OIL
Потребляемая мощность	950 Вт	Скорость движения ворот	9,5 м/мин (Z16)/7,2 м/мин (Z12) 12,0 м/мин (Z20)
Потребляемый ток	2,5 А	Макс. крутящий момент	62 Нм
Скорость вращения двигателя	1400 об/мин	Концевой выключатель	индуктивный с пластинкой
Передаточное отношение	1:30	Сцепление	двухдисковое в масляной ванне
Диапазон рабочих температур	-20°C ÷ +55°C	Антикоррозийная обработка	катафорез
Масса с учетом масла	15 кг	Габаритные размеры (Ш x Г x В) мм	275 x 191 x 387
Класс защиты	IP 44		

## ТИПОВАЯ СХЕМА УСТАНОВКИ АВТОМАТИКИ

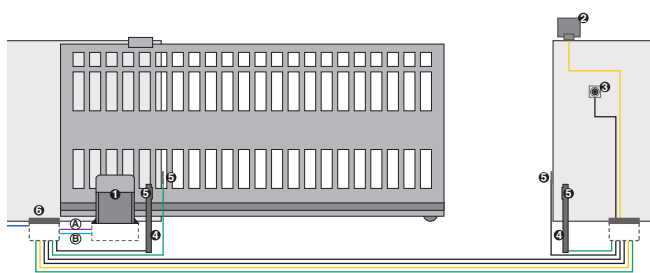

- **А** Низковольтные кабели
- кабель 3x0,50
  - кабель 2x0,50
- **В** Силовые кабели (~230 В)
- кабель 2x1,5+Т
  - кабель 2x1,5

Примечание: сечения кабелей указаны в мм<sup>2</sup>.

**ВНИМАНИЕ:** в данную конфигурацию не входят устройства безопасности (например, активные или пассивные профили безопасности), которые должны выбираться с учетом анализа рисков, характерных для конкретных условий установки (в соответствии с европейскими стандартами UNI-EN 12445 и 12453). Указанная стоимость не включает расходы на установку, электропроводку, подготовку каменной кладки и кованных изделий.

Обозн.	Кол.	Описание материала	Артикул
❶	1	Привод 844 R ЗРН	109896
❶	1	Монтажная пластина с вертикальной и горизонтальной регулировкой положения (в упаковке 6 шт.)	737816
❶	1	Звездочка Z12 для зубчатой рейки (ворота массой до 2200 кг)	7191661
❶	1	Оцинкованная зубчатая рейка 30x12 мод. 4 с приварными креплениями (в упаковке 4 м)	490122
❷	1	Сигнальная лампа Faalight, 230 В	410013
❸	1	Ключ-выключатель T10	401010001-36
❸	1	Пластиковый корпус для встроенного в стену монтажа (T10 - T11)	720086
❹	2	Комплект фотоэлементов FOTOSWITCH	785152
❹	2	Низкая стойка из алюминия (в упаковке 2 шт.)	401028
❺	2	Монтажная пластина для стойки из алюминия (T10 - T11 - T10 E - T11 E) (в упаковке 20 шт.)	737630
❻	1	Плата управления 844 Т	790862
❻	1	Корпус мод. L для плат управления	720118
❼	1	Одноканальный радиоприемник с разъемом RP 433_SLH	787824
❼	1	Двухканальный брелок-передатчик XT2 433 SLH LR	787007

Модель	Применение		Плата управления	Артикул
	Макс. масса (кг)	Интенсивность использования (%)		
844 R 3PH	2.200 (Z12) 1.600 (Z16)	70	не входит в комплект поставки	109896

**Комплектация:** привод, предусматривающий исполнения с зубчатой рейкой без звездочки и без платы управления, пластинки концевых выключателей с механическим креплением, ключ для разблокировки привода, заглушки для крепежных отверстий.

### ПЛАТЫ УПРАВЛЕНИЯ

### АКСЕССУАРЫ



**Плата управления 844 T**  
Технические характеристики на стр. 141

Артикул 790862



**Корпус мод. L для плат управления**

Артикул 720118



**Корпус мод. E для плат управления**

Артикул 720119



**Корпус мод. LM для плат управления**

Артикул 720309



**Монтажная пластина с вертикальной и горизонтальной регулировкой положения (в упаковке 6 шт.)**

Артикул 737816



**Механизм разблокировки привода индивидуальным ключом**

Артикул 71275101-36



**Зубчатая рейка и цепь**  
См. на стр. 68



**Звездочка Z12 (ворота массой до 2200 кг)**

Артикул 7191661



**Звездочка Z16 для зубчатой рейки**

Артикул 719130



**Звездочка Z20 для зубчатой рейки**

Артикул 719167



**Звездочка Z16 для цепи**

Артикул 719137



**Звездочка Z20 для цепи**

Артикул 719135

#### Примечания

- (\*) ВНИМАНИЕ: плата управления 844 T совместима с корпусами мод. E-L-LM и не может быть вставлена в привод.

### ДРУГИЕ АКСЕССУАРЫ



**Ключи-выключатели**  
стр. 156



**Фотоэлементы и стойки под фотоэлементы**  
стр. 161



**Устройства безопасности**  
стр. 165



**Сигнальные лампы**  
стр. 166



**Брелоки передатчики и радиоприемники**  
стр. 150



**Другие аксессуары**  
стр. 167

## Привод 230 В

для ворот массой до 1000 кг



Система GREENTECH  
844 R Rev + E145

- Несамоблокирующийся привод: если на привод не подается напряжение, створку ворот можно открывать и закрывать вручную.
- Необходимо установить электрозамок для обеспечения надежной фиксации створки в закрытом положении.
- Двухдисковое сцепление в масляной ванне (защита пользователя от механических травм).
- Индуктивный концевой выключатель.
- Защищенный крышкой рычажный механизм разблокировки привода с помощью ключа.



### ГАБАРИТНЫЕ РАЗМЕРЫ И ТЕХНИЧЕСКИЕ ХАРАКТЕРИСТИКИ НЕСАМОБЛОКИРУЮЩЕГОСЯ ПРИВОДА 844 R

Напряжение электропитания	~230 В (+6% -10%) 50 (60) Гц	Класс защиты	IP 44
Потребляемая мощность	550 Вт	Тип масла	FAAC HP OIL
Потребляемый ток	2,5 А	Скорость движения ворот	11,6 м/мин (Z12)
Тяговое и толкающее усилие	0÷68 даН (Z12)	Температура срабатывания термозащиты двигателя	140°C
Скорость вращения двигателя	750 об/мин	Концевой выключатель	индуктивный
Передаточное отношение	3:29	Сцепление	двухдисковое в масляной ванне
Диапазон рабочих температур	-20°C ÷ +55°C	Защитная обработка	катафорез
Масса с учетом масла	15 кг	Габаритные размеры (Ш x Г x В) мм	275 x 191 x 357

### ТИПОВАЯ СХЕМА УСТАНОВКИ АВТОМАТИКИ

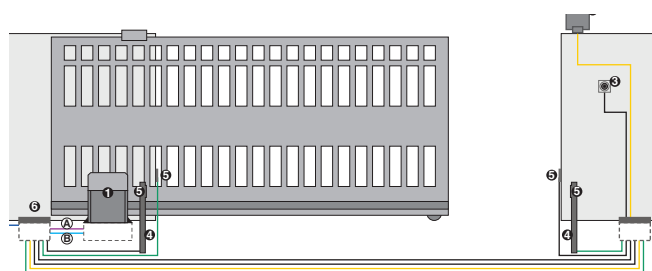

#### ■ А Низковольтные кабели

- кабель 3x0,50
- кабель 2x0,50

#### ■ В Силовые кабели (~230 В)

- кабель 2x1,5+T
- кабель 2x1,5

Примечание: сечения кабелей указаны в мм<sup>2</sup>.

Обозн.	Кол.	Описание материала	Артикул
1	1	Несамоблокирующийся привод 844 R Z12	109897
1	1	Монтажная пластина с вертикальной и горизонтальной регулировкой положения (в упаковке 6 шт.)	737816
1	1	Оцинкованная зубчатая рейка 30x12 мод. 4 с приварными креплениями (в упаковке 4 м)	490122
2	1	Сигнальная лампа Faaclight, 230 В	410013
3	1	Ключ-выключатель T10	401010001-36
3	1	Пластиковый корпус для встроенного в стену монтажа (T10 - T11)	720086
4	2	Комплект фотоэлементов FOTOSWITCH	785152
4	2	Низкая стойка из алюминия (в упаковке 2 шт.)	401028
5	2	Монтажная пластина для стойки из алюминия (T10 - T11 - T10 E - T11 E) (в упаковке 20 шт.)	737630
6	1	Плата управления 578 D (удаленная установка)	790922
6	1	Корпус мод. L для плат управления	720118
6	1	Одноканальный радиоприемник с разъемом RP 433_SLH	787824
6	1	Двухканальный брелок-передатчик XT2 433 SLH LR	787007

**ВНИМАНИЕ:** в данную конфигурацию не входят устройства безопасности (например, активные или пассивные профили безопасности), которые должны выбираться с учетом анализа рисков, характерных для конкретных условий установки (в соответствии с европейскими стандартами UNI-EN 12445 и 12453). Указанная стоимость не включает расходы на установку, электропроводку, подготовку каменной кладки и кованных изделий.

Модель	Применение		Плата управления	Артикул
	Макс. масса (кг)	Интенсивность использования (%)		
844 R Z 12 REVERSIBILE	1.000	70	Не входит в комплект поставки	109897

**Комплектация:** привод, предусматривающий исполнения с зубчатой рейкой и звездочкой, пластинки концевых выключателей с механическим креплением, ключ для разблокировки привода, заглушки для крепежных отверстий.

## ПЛАТЫ УПРАВЛЕНИЯ



**Плата управления 578 D**  
(удаленная установка)  
Технические характеристики  
на стр. 140

Артикул 790922



**Плата управления E145**  
(удаленная установка)  
Технические характеристики  
на стр. 136

Артикул 790006

## АКСЕССУАРЫ



**Корпус мод. L для плат управления**

Артикул 720118



**Корпус мод. E для плат управления**

Артикул 720119



**Корпус мод. LM для плат управления**

Артикул 720309



**Монтажная пластина с вертикальной и горизонтальной регулировкой положения (в упаковке 6 шт.)**

Артикул 737816



**Механизм разблокировки привода индивидуальным ключом**

Артикул 71275101-36



**Зубчатая рейка и цепь**  
См. на стр. 68



**Запорная планка электрозамка для откатных ворот (\*)**

Артикул 720329

### Примечания

- Для фиксации ворот в закрытом положении необходимо установить электрозамок.
- (\*) Электрозамок не входит в комплект поставки. Для электропитания электрозамка необходимо использовать MINISERVICE

## ДРУГИЕ АКСЕССУАРЫ



**Ключи-выключатели**  
стр. 156



**Фотоэлементы и стойки под фотоэлементы**  
стр. 161



**Устройства безопасности**  
стр. 165



**Сигнальные лампы**  
стр. 166



**Брелоки передатчики и радиоприемники**  
стр. 150



**Другие аксессуары**  
стр. 167



# Привод 400 В

для ворот массой до 3500 кг



- Привод спроектирован для автоматизации очень тяжелых промышленных ворот и предназначен для интенсивного использования.
- Тормозное устройство гарантирует минимальное расстояние для остановки и фиксации створки в закрытом положении, избавляя от необходимости в установке электрозамков.
- Защищенный крышкой рычажный механизм разблокировки привода с помощью ключа позволяет открывать и закрывать ворота вручную при отключении сетевого электропитания.
- Двухдисковое сцепление в масляной ванне.
- Основание с регулировочными винтами.
- Стальной корпус обработан методом катафореза и покрыт полиэфирной краской.



## ГАБАРИТНЫЕ РАЗМЕРЫ И ТЕХНИЧЕСКИЕ ХАРАКТЕРИСТИКИ МОДЕЛИ 884 MC ЗРН

Напряжение электропитания	400 В 3рh+N (+6% -10%), 50 (60) Гц	Класс защиты	IP 55
Потребляемая мощность	850 Вт	Тип масла	FAAC HP OIL
Потребляемый ток	1,6 А (400 В)	Скорость движения ворот	10 м/мин (Z16)
Крутящий момент	от 0 до 155 Нм	Концевой выключатель	с микровыключателем рычажного типа и роликом
Скорость вращения двигателя	1400 об/мин	Сцепление	двухдисковое в масляной ванне
Передаточное отношение	1:43,2	Габаритные размеры (Ш x Г x В) в мм	430 x 310 x 586
Диапазон рабочих температур	-20°C ÷ +55°C		
Масса	50 кг		

## ТИПОВАЯ СХЕМА УСТАНОВКИ АВТОМАТИКИ

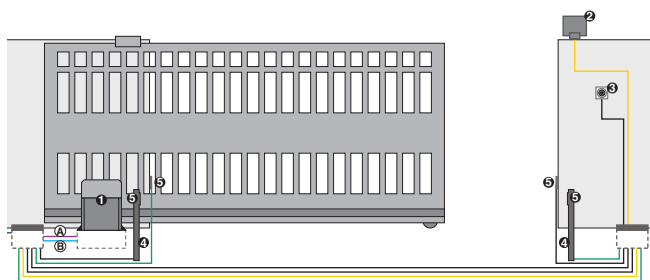

### ⓐ Низковольтные кабели

- кабель 3x0,50
- кабель 2x0,50

### ⓑ Силовые кабели (~230 В)

- кабель 2x1,5+Т
- кабель 2x1,5

Примечание: сечения кабелей  
указаны в мм<sup>2</sup>.

**ВНИМАНИЕ:** в данную конфигурацию не входят устройства безопасности (например, активные или пассивные профили безопасности), которые должны выбираться с учетом анализа рисков, характерных для конкретных условий установки (в соответствии с европейскими стандартами UNI-EN 12445 и 12453). Указанная стоимость не включает расходы на установку, электропроводку, подготовку каменной кладки и кованных изделий.

Обозн.	Кол.	Описание материала	Артикул
ⓐ	1	Привод 884 MC ЗРН	109885
ⓑ	1	Монтажная пластина (в упаковке 6 шт.)	737628
ⓐ	1	Звездочка Z16 модуль 6 с защитой для зубчатой рейки	719169
ⓑ	4	Оцинкованная зубчатая рейка 30x30 модуль 6 (длина 1 м)	719328
ⓐ	4	Набор уголков для крепления зубчатой рейки (3 шт.)	722123
ⓐ	1	Одноканальный радиоприемник с разъемом RP 433_SLH	787824
ⓐ	1	Сигнальная лампа Faaclight, 230 В	410013
ⓐ	1	Ключ-выключатель T10	401010001-36
ⓐ	1	Пластиковый корпус для встроенного в стену монтажа (T10 - T11)	720086
ⓐ	2	Низкая стойка из алюминия (в упаковке 2 шт.)	401028
ⓐ	2	Монтажная пластина для стойки из алюминия (T10 - T11 - T10 E - T11 E) (в упаковке 20 шт.)	737630
ⓐ	1	Комплект фотоэлементов FOTOSWITCH	785152
ⓐ	1	Двухканальный брелок-передатчик XT2 433 SLH LR	787007

Модель	Применение		Плата управления	Артикул
	Макс. масса (кг)	Интенсивность использования (%)		
884 MC ЗРН	3.500	100 % (до 2000 кг) 50 % (свыше 2000 кг)	884Т, встроенная	109885

**Комплектация:** привод, предусматривающий исполнения с зубчатой рейкой, без звездочки, с платой управления 884 Т, пластинки концевых выключателей.

## ПЛАТЫ УПРАВЛЕНИЯ



Плата управления 884 Т  
(встроена в привод)

Технические характеристики  
на стр. 141

## АКСЕССУАРЫ



Монтажная пластина  
(в упаковке 6 шт.)

Артикул 737628



Звездочка Z16 модуль 6  
с защитой для зубчатой рейки

Артикул 719169



Оцинкованная зубчатая рейка  
30x30 модуль 6 (длина 1 м)

Артикул 719328



Набор уголков для крепления  
зубчатой рейки (3 шт.)

Артикул 722123

## ДРУГИЕ АКСЕССУАРЫ



Ключи-  
выключатели  
стр. 156



Фотоэлементы  
и стойки под  
фотоэлементы  
стр. 161



Устройства  
безопасности  
стр. 165



Сигнальные  
лампы  
стр. 166



Брелоки  
передатчики и  
радиоприемники  
стр. 150



Другие  
аксессуары  
стр. 167

# Привод 230 В

для ворот массой до 1800 кг



- Привод для откатных ворот промышленного назначения с массой до 1800 кг, (регулируемая) скорость до 0,7 м/с, рекомендованная максимальная длина створки 20 м
- Идеальное решение для особых исполнений, где необходимо быстрое действие и непрерывный режим работы (100%), как, например, в тюрьмах, посольствах и прочих требующих защиты.
- Самоблокировка обеспечивается электротормозом, встроенным в мощный привод 1.1 кВт.
- Программирование скорости с помощью встроенного частотного преобразователя.
- Встроенная плата управления защищена металлическим корпусом с прозрачной пластиковой крышкой.
- Микропереключатели начала замедления движения и концевые переключатели встроены в привод и могут регулироваться (не требует проверки ворот).
- Стальная крышка покрыта анодной защитой на основе цинка и окрашена полиэфирной порошковой краской.
- Механизм разблокировки привода вручную приводится в действие с помощью закодированного ключа.



## ГАБАРИТНЫЕ РАЗМЕРЫ И ТЕХНИЧЕСКИЕ ХАРАКТЕРИСТИКИ МОДЕЛИ C850

Напряжение электропитания	~230 В, (+6 % - -10%), 50 Гц	Регулировка скорости и управление приводом	с помощью частотного преобразователя
Потребляемая мощность	1800 Вт	Концевые выключатели	4 встроенных механических выключателя
Тип привода	1.1 кВт с масляной смазкой	Диапазон рабочих температур	-20°C ÷ +55°C
Тяговое и толкающее усилие	180 даН (Z28 модуль 4)	Масса привода	49 кг
Крутящий момент	110 Нм	Класс защиты	IP54
Максимальная рекомендованная длина стрелы (м)	20	Габаритные размеры (ШхГхВ):	510x295x467
Скорость движения ворот	20 ÷ 42 м/мин	Р.о.Т.	CD непрерывный режим работы
Макс. мощность преобразователя	1,5 кВт		

## ТИПОВАЯ СХЕМА УСТАНОВКИ АВТОМАТИКИ

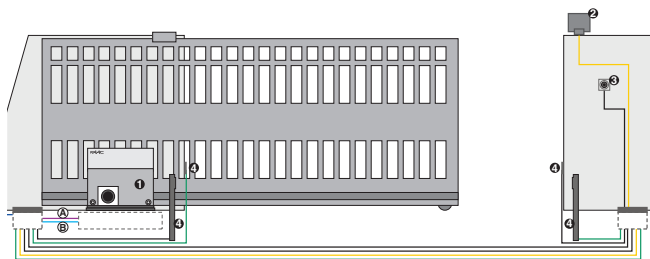

### ■ (А) Низковольтные кабели

- кабель 3x0,50
- кабель 2x0,50

### ■ (В) Силовые кабели (~230 В)

- кабель 2x1,5+Т
- кабель 2x1,5

Примечание: сечения кабелей указаны в мм<sup>2</sup>.

**ВНИМАНИЕ:** в данную конфигурацию не входят устройства безопасности (например, активные или пассивные профили безопасности), которые должны выбираться с учетом анализа рисков, характерных для конкретных условий установки (в соответствии с европейскими стандартами UNI-EN 12445 и 12453). Указанная стоимость не включает расходы на установку, электропроводку, подготовку каменной кладки и кованных изделий.

Обозн.	Кол.	Описание материала	Артикул
1	1	Привод C850 FAST SLIDER	109819
1	1	Монтажная пластина C850	737850
1	4	Оцинкованная зубчатая рейка 30x12 мод. 4 с приварными креплениями (в упаковке 4 м)	490122
1	1	Одноканальный радиоприемник с разъемом RP 433_SLH	787824
2	1	Сигнальная лампа Faaclight, 230 В	410013
3	1	Ключ-выключатель T10 E	401019001-36
4	2	Комплект фотоэлементов PHOTOBЕAM	785163
4	1	Низкая стойка из алюминия (в упаковке 2 шт.)	401028
4	2	Монтажная пластина для стойки из алюминия (T10 - T11 - T10 E - T11 E) (в упаковке 20 шт.)	737630
1	1	Двухканальный брелок-передатчик XT2 433 SLH LR	787007

Модель	Применение		Плата управления	Артикул
	Макс. масса (кг)	Интенсивность использования (%)		
C850	1.800	100%	E850, встроенная	109819

**Комплектация:** привод, предусматривающий исполнение с зубчатой рейкой, звездочкой Z28, с платой управления E850, встроенным частотным преобразователем и концевыми выключателями.

## ПЛАТЫ УПРАВЛЕНИЯ



Плата управления E850

Технические характеристики на стр. 142

## АКСЕССУАРЫ



Монтажная пластина C850

Артикул 737850



Оцинкованная зубчатая рейка 30x12 мод. 4 с приварными креплениями (в упаковке 4 м)

Артикул 490122



Пульт дистанционного управления преобразователем OMRON C850 (\*)

Артикул 404036

### Примечания

\* Пульт служит для программирования преобразователя и для выполнения функции диагностики. К пульту прилагается соединительный кабель.

## ДРУГИЕ АКСЕССУАРЫ



Ключи-выключатели  
стр. 156



Фотоэлементы и стойки под фотоэлементы  
стр. 161



Устройства безопасности  
стр. 165



Сигнальные лампы  
стр. 166



Брелоки передатчики и радиоприемники  
стр. 150



Другие аксессуары  
стр. 167

## Зубчатая рейка и цепь

для откатных ворот моделей 746 - 844



Оцинкованная зубчатая рейка 30x12 мод. 4 с приварными креплениями (в упаковке 4 м)

Артикул 490122



Оцинкованная зубчатая рейка 30x8 мод. 4 с приварными креплениями (в упаковке 4 м)

Артикул 490123



Оцинкованная зубчатая рейка 30x12 мод. 4 с механическими креплениями (в упаковке 4 м)

Артикул 490124



Оцинкованная зубчатая рейка 30x8 мод. 4 с механическими креплениями (в упаковке 4 м)

Артикул 490125



Армированная зубчатая рейка 30x20 (в упаковке 4 м) из нейлона со стальным стержнем и монтажными принадлежностями, макс. масса ворот 400 кг  
Артикул 4901204



Простое устройство натяжения цепи Z16 (для крепления к стене)

Артикул 492001



Двойное устройство натяжения цепи Z20 (для крепления к стене)

Артикул 492002



Цепь (1 / 2' x 7,8 мм) (в упаковке 5 м)

Артикул 741001



Соединительное звено для цепи с зажимом

Артикул 7410001

# Специальные принадлежности

для откатных ворот



Нижнее направляющее колесо  
с креплениями для рельсов  
V-образной формы Ø 100 мм

Артикул 739304



Нижнее направляющее колесо  
с осью для рельсов V-образной  
формы Ø 120 мм

Артикул 739301



Нижнее направляющее колесо  
с осью для рельсов V-образной  
формы Ø 160 мм

Артикул 739302



Нижнее направляющее колесо  
с осью для рельсов V-образной  
формы Ø 200 мм

Артикул 739303



Нижнее направляющее колесо  
с осью для рельсов V-образной  
формы Ø 250 мм

Артикул 739308



Нижнее направляющее колесо  
с осью для рельсов полукруглой  
формы Ø 120 мм

Артикул 739305



Нижнее направляющее колесо  
с осью для рельсов полукруглой  
формы Ø 160 мм

Артикул 739306



Нижнее направляющее колесо  
с осью для рельсов полукруглой  
формы Ø 200 мм

Артикул 739307



Верхний направляющий ролик  
Ø 35 мм

Артикул 739310

# Тип установки

Макс. размеры ворот Ш x В (м)	Жилой сектор	Многоквартирные дома	Промышленный сектор
3,00 x 3,80 <b>ПОДЪЕМНО-ПОВОРОТНЫЕ</b> с пружинами/ противовесами (с адаптером GDA 2400)	<b>D600</b> <b>D700HS</b>	<b>D1000</b>	
5,00 x 3,80 <b>СЕКЦИОННЫЕ</b>	<b>D600</b> <b>D700HS</b>	<b>D1000</b>	
			<b>540</b>
			<b>541</b>
			<b>541 ЗРН</b>
	<b>Электромеханический потолочный</b>		<b>Электромеханический навалный</b>

Типы  
подъемно-поворотных/секционных ворот,  
автоматизируемых посредством D800 - D1000 - D700HS



С ПРОТИВОВЕСАМИ  
(с адаптером GDA 2400)

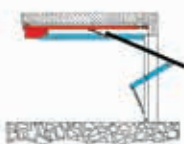

ГОРИЗОНТАЛЬНЫЕ  
НАПРАВЛЯЮЩИЕ

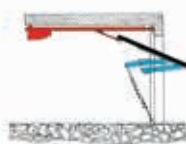

ДВОЙНОЙ РЫЧАГ



СЕКЦИОННЫЕ  
(с изогнутым рычагом)

**FAAC**

---

Автоматика для  
секционных ворот



### Электромеханический привод 24 В с цепной или ременной передачей

для секционных и подъемно-поворотных ворот с пружинной балансировкой и противовесами, сфера применения D600 и D700HS — жилой сектор, D1000 — многоквартирные дома.



#### Новинка

**D700HS (высокоскоростной): рабочая скорость до 12 м/мин. В два раза выше, чем у обычных приводов!**

- Самоблокирующийся привод с защитой от взлома позволяет избежать установки дополнительных замков и задвижек.
- Бистабильное устройство разблокировки привода (**ПАТЕНТ FAAC**).
- Быстрая и простая установка благодаря предварительно монтированной направляющей и поворотного устройства крепления автоматики без применения инструмента.
- Цепная/ременная передача.
- Замедление движения створки в крайних положениях регулируется с помощью электронного устройства.
- Отход назад при обнаружении препятствия.



#### ГАБАРИТНЫЕ РАЗМЕРЫ И ТЕХНИЧЕСКИЕ ХАРАКТЕРИСТИКИ МОДЕЛЕЙ D600 - D700 HS - D1000

	D600	D700HS	D1000
Электропитание		~230 В	
Электродвигатель		24 =24 В	
Макс. потребляемая мощность	220 Вт	440 Вт	350 Вт
Толкающее усилие	600 Н	700 Н	1000 Н
Тип применения	непрерывное		
Мин. расстояние от потолка	35 мм		
Лампа дополнительного освещения	~230 В - 40 Вт (макс.)		
Таймер лампы дополнительного освещения	120 с		
Стандартная скорость движения каретки без нагрузки	6,6 м/мин	12 м/мин	6,6 м/мин
Замедленная скорость движения каретки без нагрузки		3,8 м/мин	
Скорость движения каретки при замедлении	1,3 м/мин	2,5 м/мин	1,3 м/мин
Уровень шума при стандартной скорости	45 дБ(А)		
Длина замедления	регулируется с помощью настроек		
Встроенное устройство безопасности	серийное		
Класс защиты	только для использования внутри помещений (IP20)		
Диапазон рабочих температур	-20 °С ÷ +55 °С		
Габаритные размеры (Ш x Г x В) в мм	360 x 200 x 145		

#### ТИПОВАЯ СХЕМА УСТАНОВКИ АВТОМАТИКИ

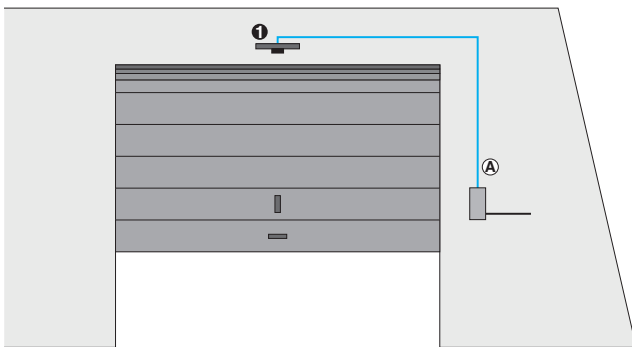

- (A) Силовые кабели (~230 В)
  - кабель 2x1,5+T

Примечание: сечения кабелей указаны в мм<sup>2</sup>.

**ВНИМАНИЕ:** в данную конфигурацию не входят устройства безопасности (например, активные или пассивные профили безопасности), которые должны выбираться с учетом анализа рисков, характерных для конкретных условий установки (в соответствии с европейскими стандартами UNI-EN 12445 и 12453). Указанная стоимость не включает расходы на установку, электропроводку, подготовку каменной кладки и кованных изделий.

Обозн.	Кол.	Описание материала	Артикул
⊙	1	Привод D600	110600
⊙	1	Цельная направляющая с цепной передачей, макс. ход 2000 мм	390119
⊙	1	Радиоприемник XF433 MHz	319006
	1	Трос с оплеткой для системы внешней разблокировки привода (крепится к имеющейся ручке)	390488
	1	Двухканальный брелок-передатчик XT2 433 SLH LR	787007

#### ИТОГО (БЕЗ НДС)

#### Адаптер для подъемно-поворотных ворот с противовесами

	1	Адаптер GDA 2400 для подъемно-поворотных ворот с противовесами с высотой полотна до 2400 мм (рекомендуется к применению с приводом D1000)	390548
--	---	---	--------

#### Рычаг для секционных ворот

	1	Изогнутый рычаг для секционных ворот	390768
--	---	--------------------------------------	--------

Модель	Интенсивность использования (циклов/час)	Плата управления	Макс. тяговое/ толкающее усилие	Артикул
D600	Постоянное применение	E600, встроенная	600 N	110600
D700HS	Постоянное применение	E700HS, встроенная	700 N	110602
D1000	Постоянное применение	E1000, встроенная	1000 N	110601

**ВАЖНО:** для каждого привода D600, D700 HS и D1000 требуется направляющая из одного или двух элементов с ременной или цепной передачей. **Комплектация** электромеханический привод с платой управления и лампой дополнительного освещения с таймером, монтажные принадлежности, встроенная система разблокировки.

## ПЛАТЫ УПРАВЛЕНИЯ И ПРИНАДЛЕЖНОСТИ



Плата управления E600 - E700HS - E1000, встроенная

Технические характеристики на стр. 142

## АКСЕССУАРЫ



Изогнутый рычаг для секционных ворот

Артикул 390768



Адаптер GDA 2400 для подъемно-поворотных ворот с противовесами, высота полотна до 2400 мм (рекомендуется к применению с приводом D1000)

Артикул 390548

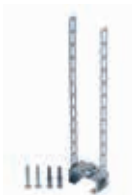

Центральное крепление направляющего рельса - поставляется в комплекте с направляющей из двух элементов  
Артикул 390765



Комплект системы аварийного питания XBAT 24 \*

Артикул 390923



Механизм внешней разблокировки с помощью ключа, для ворот с толщиной полотна более 15 мм, с №1 по №36 (\*\*)  
Артикул 424591001-36

Трос с оплеткой для внешней разблокировки привода (крепится к имеющейся ручке)

Артикул 390488

**Примечания (\*)** Приводы D600 - D700 HS - D1000 предусматривают возможность встроенной установки системы аварийного питания XBAT24 (факультативно);

**(\*\*)** Для монтажа необходимо использовать тросовую систему внешней разблокировки привода.

**Важно:** платы управления E600/E700HS/E1000, использующие новейшую технологию , совместимы только с платой радиоприемника XF 433/XF 868. Приводы D600 - D700 HS - D1000 могут быть оснащены только сигнальной лампой XL24L.

## ПРИМЕНЕНИЕ ПРИВодОВ D600 - D700HS - D1000

Направляющий рельс	Макс. размеры ворот Ш x В (м)	Макс. размеры секционных ворот Ш x В (м)	Длина направляющего рельса (мм)	Макс. ход каретки (мм)	Артикул
Цельная направляющая с цепной передачей	3,00 x 2,15	5,00 x 2,02	2400	2020	390119
Цельная направляющая с цепной передачей	3,00 x 2,60	5,00 x 2,62	3000	2620	390125
Цельная направляющая с цепной передачей	3,00 x 3,20	5,00 x 3,20	3600	3200	390131
Цельная направляющая с цепной передачей	3,00 x 3,80	5,00 x 3,80	4200	3800	390138
Направляющая из двух элементов с цепной передачей	3,00 x 2,60	5,00 x 2,62	3000	2620	390225
Направляющая из двух элементов с цепной передачей	3,00 x 3,20	5,00 x 3,20	3600	3200	390231
Направляющая из двух элементов с цепной передачей	3,00 x 3,80	5,00 x 3,80	4200	3800	390238
Цельная направляющая с ременной передачей	3,00 x 2,15	5,00 x 2,02	2400	2020	390120
Цельная направляющая с ременной передачей	3,00 x 2,60	5,00 x 2,62	3000	2620	390126
Цельная направляющая с ременной передачей	3,00 x 3,20	5,00 x 3,20	3600	3200	390132
Цельная направляющая с ременной передачей	3,00 x 3,80	5,00 x 3,80	4200	3800	390139
Направляющая из двух элементов с ременной передачей	3,00 x 2,60	5,00 x 2,62	3000	2620	390226
Направляющая из двух элементов с ременной передачей	3,00 x 3,20	5,00 x 3,20	3600	3200	390232
Направляющая из двух элементов с ременной передачей	3,00 x 3,80	5,00 x 3,80	4200	3800	390239

## ДРУГИЕ АКСЕССУАРЫ



Ключи-выключатели  
стр. 156



Фотоэлементы и стойки под фотоэлементы  
стр. 161



Устройства безопасности  
стр. 165



Сигнальные лампы  
стр. 166



Брелоки передатчики и радиоприемники  
стр. 150



Другие аксессуары  
стр. 167

# Привод 230 В для промышленных секционных ворот

(со встроенной платой управления)



- Идеальное решение для автоматизации промышленных секционных ворот в режиме "Присутствие оператора".
- 2 варианта применения: с прямой передачей на пружинный вал или с непрямым приводом с цепной передачей (при ограниченном боковом пространстве или в случае слишком короткого вала ворот).
- Самоблокирующийся привод. В случае отключения электропитания управление воротами выполняется вручную с помощью устройства тросовой разблокировки или (540 V) цепной лебедки.



## ГАБАРИТНЫЕ РАЗМЕРЫ И ТЕХНИЧЕСКИЕ ХАРАКТЕРИСТИКИ МОДЕЛИ 540

Электропитание	~230 В (+6% -10%) 50 (60) Гц	Номинальный крутящий момент на валу	50 Нм
Электродвигатель	асинхронный однофазный, 1450 об/мин	Макс. скорость вращения при отборе мощности	24
Макс. потребляемая мощность	800 Вт	Класс защиты	IP54
Потребляемый ток	3,5 А	Диапазон рабочих температур	-20°C ÷ +55°C
Пусковой конденсатор	20 мкФ	Макс. масса привода	14 кг
Скорость вращения	23 об/мин	Тип масла	FAAC HP OIL
Температура срабатывания	140°C	Объем масла	0,9 л
Интенсивность использования	40% S3	Габаритные размеры (Ш x Г x В) мм	92 x 376 x 266
Отбор мощности	сквозной вал диам. 25,4 мм (1")		

## ТИПОВАЯ СХЕМА УСТАНОВКИ АВТОМАТИКИ

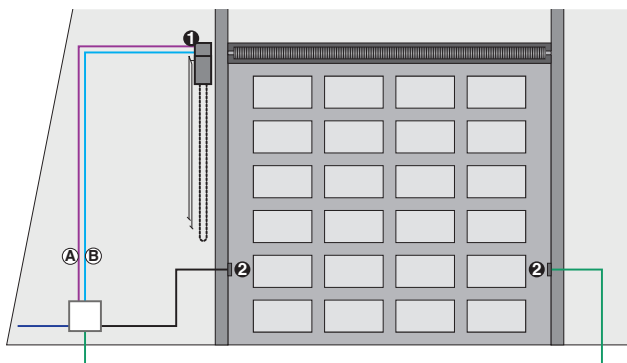

- **(A) Низковольтные кабели**  
 ■ кабель 3x0,50  
 ■ кабель 2x0,50
- **(B) Силовые кабели (~230 В)**  
 ■ кабель 2x1,5+Т

Примечание: сечения кабелей указаны в мм<sup>2</sup>.

Обозн.	Кол.	Описание материала	Артикул
①	1	540 BPR	109511
①	1	Одноканальный радиоприемник с разъемом RP 433_SLH	787824
②	1	Комплект фотозлементов SAFEVEAM	785165
	1	Двухканальный брелок-передатчик XT2 433 SLH LR	787007

**ВНИМАНИЕ:** в данную конфигурацию не входят устройства безопасности (например, активные или пассивные профили безопасности), которые должны выбираться с учетом анализа рисков, характерных для конкретных условий установки (в соответствии с европейскими стандартами UNI-EN 12445 и 12453). Указанная стоимость не включает расходы на установку, электропроводку, подготовку каменной кладки и кованных изделий.

Модель	Применение		Плата управления	Артикул
	Применение	Интенсивность использования (%)		
540	См. график (*)	40 (S3)	200 ВТ, встроенная	109541
540 X	См. график (*)	40 (S3)	200 ВТ, встроенная	109530
540 V	См. график (*)	40 (S3)	200 ВТ, встроенная	109540
540 BPR	См. график (*)	40 (S3)	540 BPR, встроенная	109511
540 X BPR	См. график (*)	40 (S3)	540 BPR, встроенная	109513
540 V BPR	См. график (*)	40 (S3)	540 BPR, встроенная	109512

**Комплектация 540 (540 BPR):** привод с концевыми выключателями и встроенной платой управления 200 ВТ (540 BPR), монтажная пластина, система тросовой разблокировки привода (\*\*).

**Комплектация 540 V (540 V BPR):** привод с концевыми выключателями и встроенной платой управления 200 ВТ (540 BPR), монтажная пластина, система тросовой разблокировки привода (\*\*), система ручного управления воротами с помощью цепи (лебедка) (\*\*).

**Комплектация 540 X (540 X BPR):** привод с концевыми выключателями и встроенной платой управления 200 ВТ (540 BPR), монтажная пластина, система ручного управления воротами с помощью цепи (лебедка) (\*\*).

## ПЛАТЫ УПРАВЛЕНИЯ И ПРИНАДЛЕЖНОСТИ



**Плата управления 200 ВТ**  
(встроена в привод)

Технические характеристики на стр. 143



**Плата управления 540 BPR**  
(встроена в привод)

Технические характеристики на стр. 143

## АКСЕССУАРЫ



**Монтажная пластина с регулировкой пространственного положения**

Артикул 390721

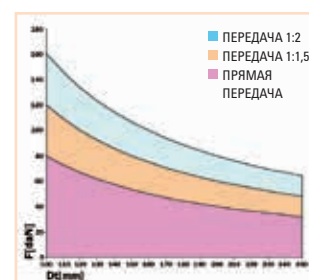

**Комплект принадлежностей для цепной передачи со смещенной тяговой осью и передаточным отношением 1:1,5 (\*):**

- монтажная пластина для привода с системой регулировки натяжения цепи
- звездочка Z20 с валом для установки привода
- звездочка Z30 с валом для установки на вал секционных ворот
- цепь механизма передачи

Артикул 390744



**Комплект принадлежностей для цепной передачи со смещенной тяговой осью и передаточным отношением 1:2,0 (\*):**

- монтажная пластина для привода с системой регулировки натяжения цепи
- звездочка Z20 с валом для установки привода
- звездочка Z40 с валом для установки на вал секционных ворот
- цепь механизма передачи

Артикул 390745



**Панель управления XB300**

Артикул 402500



**Удлинитель тросового устройства разблокировки при монтаже привода на высоту не более 8 м**

Артикул 390719

### (\* ГРАФИК - СФЕРЫ ПРИМЕНЕНИЯ

Для правильного выбора привода следует знать минимальную силу тяги, необходимую для подъема конкретных ворот (это значение можно найти в документации, прилагаемой к самим воротам), и диаметр барабана для намотки троса. С помощью графика можно определить возможное применение привода и необходимость установки комплекта принадлежностей для цепной передачи со смещенной тяговой осью (см. "Специальные аксессуары" для модели 540).



**Удлинитель для цепной лебедки при монтаже привода на высоту не более 8 м**

Артикул 390720

## ДРУГИЕ АКСЕССУАРЫ



**Ключи-выключатели**  
стр. 156



**Фотоэлементы и стойки под фотоэлементы**  
стр. 161



**Устройства безопасности**  
стр. 165



**Сигнальные лампы**  
стр. 166



**Брелоки передатчики и радиоприемники**  
стр. 150



**Другие аксессуары**  
стр. 167

# Привод 230 В для промышленных секционных ворот



- Идеальное решение для автоматизации промышленных секционных ворот в автоматическом и полуавтоматическом режиме с внешней платой управления.
- 2 варианта применения: с прямой передачей на пружинный вал или с непрямым приводом с цепной передачей (при ограниченном боковом пространстве или в случае слишком короткого вала ворот).
- Самоблокирующийся привод. В случае отключения электропитания управление воротами выполняется вручную с помощью устройства тросовой разблокировки или (541 V) цепной лебедки.



## ГАБАРИТНЫЕ РАЗМЕРЫ И ТЕХНИЧЕСКИЕ ХАРАКТЕРИСТИКИ МОДЕЛИ 541

Электропитание	~230 В (+6% -10%) 50 (60) Гц	Номинальный крутящий момент на валу	50 Нм
Электродвигатель	асинхронный однофазный, 1450 об/мин	Макс. скорость вращения при отборе мощности	24
Макс. потребляемая мощность	800 Вт	Класс защиты	IP54
Потребляемый ток	3,5 А	Диапазон рабочих температур	-20°C ÷ +55°C
Пусковой конденсатор	20 мкФ	Макс. масса привода	14 кг
Скорость вращения	23 об/мин	Тип масла	FAAC HP OIL
Температура срабатывания	140°C	Объем масла	0,9 л
Интенсивность использования	40% S3	Габаритные размеры (Ш x Г x В) мм	92 x 376 x 266
Отбор мощности	сквозной вал диам. 25,4 мм (1")		

## ТИПОВАЯ СХЕМА УСТАНОВКИ АВТОМАТИКИ

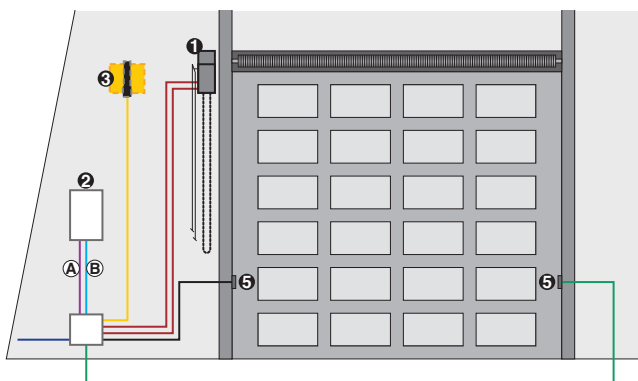

- **А** Низковольтные кабели
- кабель 3x0,50
  - кабель 2x0,50
  - кабель 6x0,50
- **В** Силовые кабели (~230 В)
- кабель 3x1,5+Т
  - кабель 2x1,5+Т
  - кабель 2x1,5

Примечание: сечения кабелей указаны в мм<sup>2</sup>.

Обозн.	Кол.	Описание материала	Артикул
1	1	Привод ~541 В	109542
2	1	Плата управления 578 D (удаленная установка)	790922
3	1	Корпус мод. Е для плат управления	720119
4	1	Сигнальная лампа FAAC LAMP 230 V/60 W	410001
5	1	Одноканальный радиоприемник с разъемом RP 433_SLH	787824
6	1	Комплект фотоэлементов PHOTOBEAM	785163
7	1	Двухканальный брелок-передатчик XT2 433 SLH LR	787007

**ВНИМАНИЕ:** в данную конфигурацию не входят устройства безопасности (например, активные или пассивные профили безопасности), которые должны выбираться с учетом анализа рисков, характерных для конкретных условий установки (в соответствии с европейскими стандартами UNI-EN 12445 и 12453). Указанная стоимость не включает расходы на установку, электропроводку, подготовку каменной кладки и кованных изделий.

Модель	Применение		Плата управления	Артикул
	Применение	Интенсивность использования (%)		
541	См. график (*)	40 (S3)	Не входит в комплект поставки	109543
541 X	См. график (*)	40 (S3)	Не входит в комплект поставки	109532
541 V	См. график (*)	40 (S3)	Не входит в комплект поставки	109542

**Комплектация модели 541:** привод с концевыми выключателями и встроенным энкодером, монтажная пластина, система тросовой разблокировки (\*\*).

**Комплектация модели 541 V:** привод с концевыми выключателями и встроенным энкодером, монтажная пластина, система тросовой разблокировки (\*\*), система ручного управления воротами с помощью цепи (лебедка) (\*\*).

**Комплектация модели 541 X:** привод с концевыми выключателями и встроенным энкодером, монтажная пластина, система ручного управления воротами с помощью цепи (лебедка) (\*\*).

## ПЛАТЫ УПРАВЛЕНИЯ И ПРИНАДЛЕЖНОСТИ



**Блок управления EB 578 D**  
(включает плату управления 578 D, корпус, выключатель, панель управления и ключ включения)

Артикул 402501



**Плата управления 578 D**  
(удаленная установка)  
**Технические характеристики на стр. 140**

Артикул 790922



**Корпус мод. E для плат управления**

Артикул 720119



**Корпус мод. L для плат управления**

Артикул 720118



**Корпус мод. LM для плат управления**

Артикул 720309



**Монтажная пластина с регулировкой пространственного положения**

Артикул 390721



**Комплект принадлежностей для цепной передачи со смещенной тяговой осью и передаточным отношением 1:1,5 (\*)**

Артикул 390744



**Комплект принадлежностей для цепной передачи со смещенной тяговой осью и передаточным отношением 1:2,0 (\*)**

Артикул 390745



**Удлинитель тросового устройства разблокировки при монтаже привода на высоту не более 8 м**

Артикул 390719

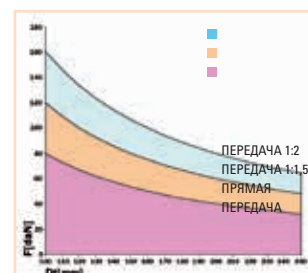

### (\*) ГРАФИК - СФЕРЫ ПРИМЕНЕНИЯ

Для правильного выбора привода следует знать минимальную силу тяги, необходимую для подъема конкретных ворот (это значение можно найти в документации, прилагаемой к самим воротам), и диаметр барабана для намотки троса. С помощью графика можно определить возможное применение привода и необходимость установки комплекта принадлежностей для цепной передачи со смещенной тяговой осью (см. "Специальные аксессуары" для модели 541).



**Удлинитель для цепной лебедки при монтаже привода на высоту не более 8 м**

Артикул 390720

**Примечания (\*\*)** Для монтажа привода на высоту не более 4 м. Если высота установки превышает указанное значение, см. арт. 390719 и/или арт. 390720.

## ДРУГИЕ АКСЕССУАРЫ



**Ключи-выключатели**  
стр. 156



**Фотоэлементы и стойки под фотоэлементы**  
стр. 161



**Устройства безопасности**  
стр. 165



**Сигнальные лампы**  
стр. 166



**Брелоки передатчики и радиоприемники**  
стр. 150



**Другие аксессуары**  
стр. 167

# Привод 230 В для промышленных секционных ворот

(с удаленной платой управления)



- Идеальное решение для автоматизации промышленных секционных ворот в автоматическом и полуавтоматическом режиме с внешней платой управления.
- Грузоподъемность 70 Нм.
- 2 варианта применения: с прямой передачей на пружинный вал или с непрямым приводом с цепной передачей (при ограниченном боковом пространстве или в случае слишком короткого вала ворот).
- Самоблокирующийся привод. В случае отключения электропитания управление воротами выполняется вручную с помощью устройства тросовой разблокировки или (541 V ЗРН) лебедки с цепью.



## ГАБАРИТНЫЕ РАЗМЕРЫ И ТЕХНИЧЕСКИЕ ХАРАКТЕРИСТИКИ МОДЕЛИ 541 - ЗРН

Электропитание	~400 В (+6% -10%) 50 (60) Гц	Номинальный крутящий момент на валу	70 Нм
Электродвигатель	асинхронный трехфазный, 1450об/мин	Макс. скорость вращения при отборе мощности	24
Макс. потребляемая мощность	720 Вт	Класс защиты	IP54
Потребляемый ток	1,1 А	Диапазон рабочих температур	-20°C ÷ +55°C
Скорость вращения	24 об/мин	Макс. масса привода	14 кг
Температура срабатывания	140°C	Тип масла	FAAC HP OIL
Интенсивность использования	60% S3	Объем масла	0,9 л
Отбор мощности	сквозной вал диам. 25,4 мм (1")	Габаритные размеры (Ш x Г x В) мм	92 x 376 x 266

## ТИПОВАЯ СХЕМА УСТАНОВКИ АВТОМАТИКИ

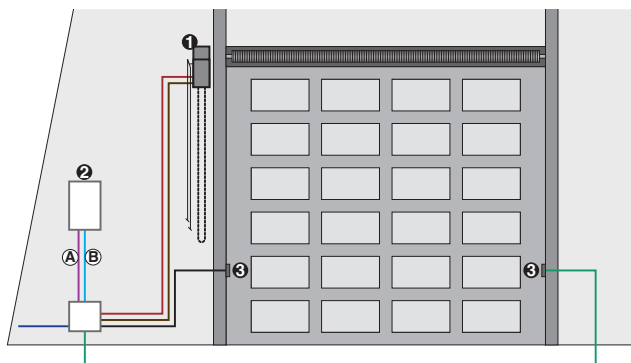

- **А** Низковольтные кабели
- кабель 3x0,50
  - кабель 2x0,50
  - кабель 2x0,50
  - кабель 4x0,50
- **В** Силовые кабели (~230 В)
- кабель 4x1,5+Т
  - кабель 3x1,5+Т

Примечание: сечения кабелей указаны в мм<sup>2</sup>.

Обозн.	Кол.	Описание материала	Артикул
❶	1	Привод 541 V ЗРН со встроенным энкодером	109550
❷	1	Блок управления EB 540 BPR ЗРН (включает плату управления 540 BPR, корпус, выключатель, контакторы, панель управления и ключ включения)	402502
❸	1	Одноканальный радиоприемник с разъемом RP 433_SLH	787824
❹	1	Комплект фотоэлементов PHOTOBЕAM	785163
	1	Двухканальный брелок-передатчик XT2 433 SLH LR	787007

**ВНИМАНИЕ:** в данную конфигурацию не входят устройства безопасности (например, активные или пассивные профили безопасности), которые должны выбираться с учетом анализа рисков, характерных для конкретных условий установки (в соответствии с европейскими стандартами UNI-EN 12445 и 12453). Указанная стоимость не включает расходы на установку, электропроводку, подготовку каменной кладки и кованых изделий.

Модель	Применение		Плата управления	Артикул
	Применение	Интенсивность использования (%)		
541 ЗРН	См. график (*)	60 (S3)	Не входит в комплект поставки	109549
541 X ЗРН	См. график (*)	60 (S3)	Не входит в комплект поставки	109520
541 V ЗРН	См. график (*)	60 (S3)	Не входит в комплект поставки	109550

**Комплектация модели 541 ЗРН:** привод с концевыми выключателями, монтажная пластина, система тросовой разблокировки (\*\*).

**Комплектация модели 541 V ЗРН:** привод с концевыми выключателями, монтажная пластина, система тросовой разблокировки (\*\*), система ручного управления воротами с помощью цепи (лебедка) (\*\*).

**Комплектация модели 541 X ЗРН:** привод с концевыми выключателями, монтажная пластина, система ручного управления воротами с помощью цепи (лебедка) (\*\*).

## ПЛАТЫ УПРАВЛЕНИЯ И ПРИНАДЛЕЖНОСТИ



**Блок управления EB 540 BPR ЗРН**  
(включает плату управления 540 BPR, корпус, выключатель, контакторы, панель управления и ключ включения)

Артикул 402502



**Блок управления EB 578 D ЗРН**  
(включает плату управления 578 D, корпус, выключатель, контакторы, панель управления и ключ включения)

Артикул 402504

## АКСЕССУАРЫ



**Комплект принадлежностей для цепной передачи со смещенной тяговой осью и передаточным отношением 1:1,5 (\*)**

Артикул 390744



**Комплект принадлежностей для цепной передачи со смещенной тяговой осью и передаточным отношением 1:2,0 (\*)**

Артикул 390745



**Монтажная пластина с регулировкой пространственного положения**

Артикул 390721



**Удлинитель тросового устройства разблокировки при монтаже привода на высоту не более 8 м**

Артикул 390719



**Удлинитель для цепной лебедки при монтаже привода на высоту не более 8 м**

Артикул 390720

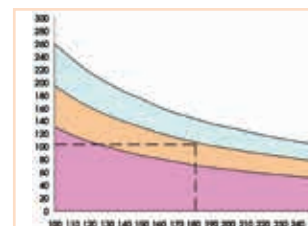

Dt (мм)

УСЛОВНЫЕ ОБОЗНАЧЕНИЯ

F= МАКС. СИЛА ТЯГИ, НЕОБХОДИМАЯ ДЛЯ ПЕРЕМЕЩЕНИЯ ВОРОТ ВРУЧНУЮ

Dt= ДИАМЕТР БАРАБАНА ДЛЯ НАМОТКИ ТРОСА

**(\*) ГРАФИК - СФЕРЫ ПРИМЕНЕНИЯ**

График указывает на тип и условия применения привода 541 ЗРН с учетом максимальной силы тяги, необходимой для подъема ворот F вручную и выраженной в даН (1 даН равен силе, которую необходимо приложить для подъема 1,02 кг), а также с учетом диаметра барабана для намотки троса Dt, выраженного в миллиметрах. Например, если для подъема ворот необходимо приложить силу, равную 108 даН, а диаметр вала намотки троса 180 мм, следует установить привод 541 ЗРН с цепной передачей и передаточным отношением 1:1,5. Примечание: силу F можно измерить с помощью динамометра. Такая сила находится в прямой зависимости не от массы ворот, а от их балансировки.

**Примечания (\*\*)** Для монтажа привода на высоту не более 4 м. Если высота установки превышает указанное значение, см. арт. 390719 и/или арт. 390720.

## ДРУГИЕ АКСЕССУАРЫ



**Ключи-выключатели**  
стр. 156



**Фотоэлементы и стойки под фотоэлементы**  
стр. 161



**Устройства безопасности**  
стр. 165



**Сигнальные лампы**  
стр. 166



**Брелоки передатчики и радиоприемники**  
стр. 150



**Другие аксессуары**  
стр. 167



# Тип установки

Макс. размеры полотна ворот Ш x В (м)	Жилой сектор	Многоквартир- ные дома	Промышленный сектор
3,00 x 2,70	550* 593** 595**	593** 595**	
3,00 x 3,50		580**	580**
4,00 x 3,00 с 2 приводами	550*		
5,00 x 3,00 с 2 приводами	593** 595**	593** 595**	
6,00 x 4,00		580**	580**

\* Электромеханический  
\*\* Гидравлический

Типы  
подъемно-поворотных ворот с противовесами,  
автоматизируемых посредством: 550 - 593 - 595 - 580



С ВЫНОСОМ



БЕЗ ВЫНОСА



СО СКЛАДЫВАЮЩИМСЯ  
ПОЛОТНОМ

Типы  
подъемно-поворотных ворот,  
автоматизируемых посредством: D600 - D1000



С ПРОТИВОВЕСАМИ  
(с адаптером GDA 2400)

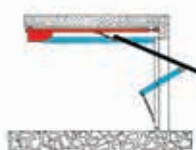

ГОРИЗОНТАЛЬНЫЕ  
НАПРАВЛЯЮЩИЕ

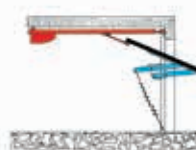

ДВОЙНОЙ РЫЧАГ

**FAAC**

---

Автоматика для  
подъемно-поворотных  
ворот

# Электромеханический привод 230 В

для подъемно-поворотных ворот с противовесами



- Идеальное решение для автоматизации гаражных подъемно-поворотных ворот шириной до 3 м.
- Модель Master + Slave для ворот шириной до 4 м.
- Защита от механических травм обеспечивается электронным регулятором крутящего момента и ЭНКODEРОМ.
- Самоблокирующийся привод.
- Внутренний механизм разблокировки и возможность внешней разблокировки с помощью индивидуального ключа.
- Возможность установки привода в верхнем или нижнем положении.
- Встроенные концевые выключатели для более высокой интенсивности использования.



## ГАБАРИТНЫЕ РАЗМЕРЫ И ТЕХНИЧЕСКИЕ ХАРАКТЕРИСТИКИ МОДЕЛИ 550

	550	550 L		550	550 L
Напряжение электропитания	~230 В (+6% -10%) 50 (60) Гц		Конденсатор	10 мкФ	8 мкФ
Электродвигатель	1400 об/мин	900 об/мин	Время подъема полотна на 90°	15 с	22 с
Потребляемая мощность	350 Вт	280 Вт	Диапазон рабочих температур	-20°C ÷ +55°C	
Потребляемый ток	1,5 А	1,2 А	Масса	7,5 кг	
Создаваемый крутящий момент	0÷300 Нм	0÷250 Нм	Класс защиты	IP 31 (только для использования внутри помещений)	
Угловая скорость	12 °/с	8 °/с	Габаритные размеры (Д x Ш x Г) мм	670 x 175 x 120 мм	
Скорость вращения двигателя	1400 об/мин	900 об/мин	Передаточное отношение	1:679	
Температура срабатывания термозащиты двигателя	140° С				

## ТИПОВАЯ СХЕМА УСТАНОВКИ АВТОМАТИКИ

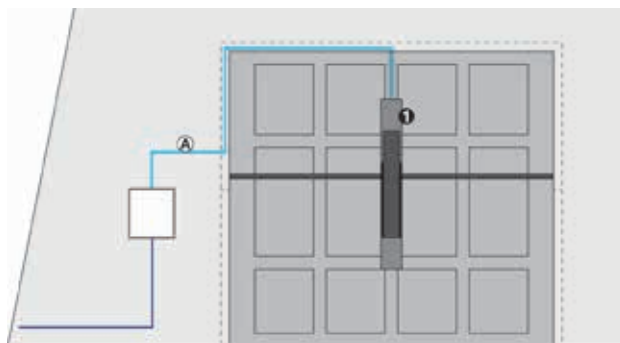

- Силовые кабели (~230 В)
- Ⓐ ■ кабель 2x1,5+T

Примечание: сечения кабелей указаны в мм<sup>2</sup>.

**ВНИМАНИЕ:** в данную конфигурацию не входят устройства безопасности (например, активные или пассивные профили безопасности), которые должны выбираться с учетом анализа рисков, характерных для конкретных условий установки (в соответствии с европейскими стандартами UNI-EN 12445 и 12453). Указанная стоимость не включает расходы на установку, электропроводку, подготовку каменной кладки и кованых изделий.

Обозн.	Кол.	Описание материала	Артикул
Ⓚ	1	Электромеханический привод 550 ИТТ с встроенной платой управления и энкодером.	110549
Ⓛ	1	Балка крепления, длина 1,5 м	722136
Ⓜ	1	Наборы с двумя изогнутыми телескопическими рычагами	390564
Ⓝ	1	Пара рычагов передачи (длина 1,5 м) с боковыми креплениями: служат для установок с центральным приводом	736022
Ⓞ	1	Механизм внешней разблокировки с помощью индивидуального ключа, с №1 по №50	424550001-50
Ⓟ	1	Одноканальный радиоприемник с разъемом RP 433_SLH	787824
Ⓠ	1	Двухканальный брелок-передатчик XT2 433 SLH LR	787007

Внимание: в комплект поставки входит балка длиной 1,30 м

Модель	Применение			Плата управления	Артикул
	Макс. размеры полотна ворот Ш x В (м)	Макс. масса ворот (кг/ кв.м)	Интенсивность использования (циклов/ час)		
550 ITT	3,00 x 2,70 (**)	10	35	E550, встроенная	110549
550 Slave	4,00 x 3,00 (**)	10	35	Не входит в комплект поставки	110553
550 ITT L	3,00 x 2,70 (**)	10	25	E550, встроенная	110562
550 Slave L	4,00 x 3,00 (**)	10	25	Не входит в комплект поставки	110558

**Комплектация 550 SLAVE / 550 SLAVE L:** электромеханический привод, защитный корпус со встроенной потолочной лампой, лампа дополнительного освещения с таймером, пусковой конденсатор 10 мкФ 400 В (8 мкФ 400 В мод. L).

**Комплектация 550 ITT / 550 ITT L:** электромеханический привод, защитный корпус со встроенной потолочной лампой, плата управления E550, механические концевые выключатели открытия и закрытия ворот, ЭНКОДЕР, лампа дополнительного освещения с таймером, пусковой конденсатор 10 мкФ 400 В (8 мкФ 400 В мод. L).

## ПЛАТЫ УПРАВЛЕНИЯ И ПРИНАДЛЕЖНОСТИ

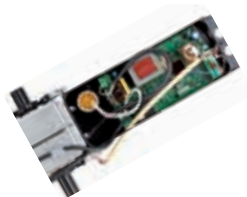

Плата управления E 550 (встроена в привод)

Технические характеристики на стр. 144

## АКСЕССУАРЫ



Комплект принадлежностей для класса защиты IP44

Артикул 110554



Наборы с двумя прямыми телескопическими рычагами

Артикул 390563



Наборы с двумя изогнутыми телескопическими рычагами

Артикул 390564



Наборы с двумя прямыми телескопическими рычагами с неприварной втулкой

Артикул 738709

Балка крепления, длина 2 м

Артикул 722140



Балка крепления, длина 1,5 м

Артикул 722136

Пара рычагов передачи (длина 1,5 м) с боковыми креплениями: служат для установки с центральным приводом

Артикул 736022



Пара рычагов передачи с боковыми креплениями: служат для установки с двумя приводами

Артикул 390592



Механизм внешней разблокировки с помощью индивидуального ключа, с №1 по №50

Артикул 424550001-50



Механизм внешней разблокировки привода с креплением к имеющейся ручке

Артикул 390607



Удлинитель системы внешней разблокировки привода для ворот с толщиной полотна более 15 мм

Артикул 424551

**Примечания** • (\*\*) Для автоматизации подъемно-поворотных ворот шириной от 3 до 4 м (высота 3 м) установить привод 550 ITT и привод 550 SLAVE. В таком случае плата управления E 550, встроенная в привод 550 ITT, управляет также приводом 550 SLAVE. • Данное правило действует также для модели L.

## ДРУГИЕ АКСЕССУАРЫ



Ключи-выключатели  
стр. 156



Фотоэлементы и стойки под фотоэлементы  
стр. 161



Устройства безопасности  
стр. 165



Сигнальные лампы  
стр. 166



Брелоки передатчики и радиоприемники  
стр. 150



Другие аксессуары  
стр. 167

# Гидравлический привод 230 В

для подъемно-поворотных ворот с противовесами



Система GREENTECH  
593 + E045 или E145

- Идеальное решение для автоматизации гаражных подъемно-поворотных ворот шириной до 3,5 м (до 5 м при использовании двух приводов) в жилом секторе и многоквартирных домах.
- Надежный, мощный, долговечный и бесшумный привод.
- Упрощенный монтаж благодаря прочной балке крепления (факультативно).
- Гидравлическое устройство защиты от механических травм.
- Гидравлический замок против несанкционированного открытия и закрытия ворот.
- В случае аварийного отключения питания ворота можно открыть изнутри и снаружи (факультативно) гаража с помощью индивидуального ключа.



## ГАБАРИТНЫЕ РАЗМЕРЫ И ТЕХНИЧЕСКИЕ ХАРАКТЕРИСТИКИ МОДЕЛИ 593

Напряжение электропитания	~230 В (+6% -10%), 50 (60) Гц	Температура срабатывания термозащиты двигателя	120°C
Электродвигатель	однофазный, работающий в двух направлениях	Диапазон рабочих температур	-20°C ÷ +55°C
Скорость вращения двигателя	1400 об/мин	Масса с учетом масла	10 кг
Потребляемая мощность	220 Вт	Тип масла	FAAC HP OIL
Потребляемый ток	1 А	Класс защиты	IP 55
Создаваемый крутящий момент	0÷400 Нм	Производительность насоса	0,75 л/мин
Угловая скорость	9°15' /с	Габаритные размеры (Ш x Г x В) мм	500 x 148 x 93

## ТИПОВАЯ СХЕМА УСТАНОВКИ АВТОМАТИКИ

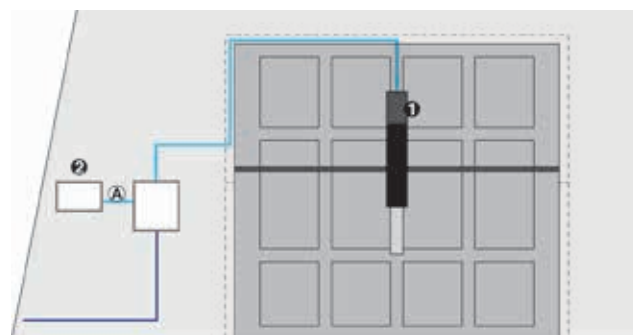

- (A) Силовые кабели (~230 В)
  - кабель 2x1,5+T

Примечание: сечения кабелей указаны в мм<sup>2</sup>.

**ВНИМАНИЕ:** в данную конфигурацию не входят устройства безопасности (например, активные или пассивные профили безопасности), которые должны выбираться с учетом анализа рисков, характерных для конкретных условий установки (в соответствии с европейскими стандартами UNI-EN 12445 и 12453). Указанная стоимость не включает расходы на установку, электропроводку, подготовку каменной кладки и кованых изделий.

Обозн.	Кол.	Описание материала	Артикул	Комплект автоматики
ⓐ	1	Гидравлический привод 593	110597	Не предусмотрено
ⓐ	1	Балка крепления, длина 1,5 м	722291	
ⓐ	1	Механизм внешней разблокировки с помощью ключа, для ворот с толщиной полотна до 15 мм (с №1 по №36)	424560001-36	
ⓐ	1	Плата управления 596/615 BPR	790281	
ⓐ	1	Корпус мод. Е для плат управления	720119	
ⓐ	1	Одноканальный радиоприемник с разъемом RP 433_SLH	787824	
ⓐ	1	Наборы с двумя изогнутыми телескопическими рычагами	390564	
ⓐ	1	Пара рычагов передачи с боковыми креплениями для применения с 1 приводом	736023	
ⓐ	1	Двухканальный брелок-передатчик XT2 433 SLH LR	787007	
ⓐ	1	Пара рычагов передачи с боковыми креплениями для применения с 1 приводом	736023	
ⓐ	1	Двухканальный брелок-передатчик XT2 433 SLH LR	787007	

Модель	Применение			Плата управления	Артикул
	Макс. размеры полотна ворот Ш x В (м)	Макс. масса ворот (кг / кв.м)	Интенсивность использования (циклов/час)		
593	3,50 x 2,70 5,00 x 3,00 (с двумя приводами)	15	50	Не входит в комплект поставки	110597

**Комплектация:** гидравлический привод, кронштейны крепления, пусковой конденсатор 8 мкФ 400 В.

## ПЛАТЫ УПРАВЛЕНИЯ И ПРИНАДЛЕЖНОСТИ

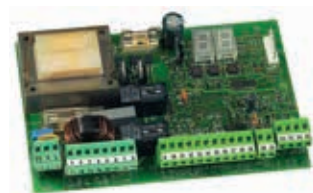

**Плата управления 455 D**  
(пока есть на складе)  
Технические характеристики на стр. 134

Артикул 790917



**Плата управления E045**  
Технические характеристики на стр. 135

Артикул 790005



**Плата управления E145**  
Технические характеристики на стр. 136

Артикул 790006

## АКСЕССУАРЫ

**Корпус мод. E для плат управления**  
Артикул 720119

**Корпус мод. L для плат управления**  
Артикул 720118

**Корпус мод. LM для плат управления**  
Артикул 720309



**Балка крепления, длина 1,5 м**

Артикул 722291



**Механизм внешней разблокировки с помощью ключа, для ворот с толщиной полотна до 15 мм (с №1 по №36)**

Артикул 424560001-36



**Механизм внешней разблокировки с помощью ключа, для ворот с толщиной полотна более 15 мм (с №1 по №36)**

Артикул 424560101-36



**Комплект принадлежностей для монтажа концевого выключателя открывания и закрывания\***

Артикул 390474

## МОНТАЖНЫЕ ПРИНАДЛЕЖНОСТИ (приварные)



**Наборы с двумя прямыми или изогнутыми телескопическими рычагами**

Артикул 390563

Артикул 390564



**Пара рычагов передачи с боковыми креплениями для применения с 1 или 2 приводами**

Артикул 736023 (1 привод)

Артикул 390594 (2 привода)

## механические (неприварные)



**Наборы с двумя прямыми или изогнутыми телескопическими рычагами**

Артикул 390428

Артикул 390429



**Пара рычагов передачи с боковыми креплениями для применения с 1 или 2 приводами**

Артикул 390430 (1 привод)

Артикул 390431 (2 привода)

### Примечания

\* Комплект принадлежностей для монтажа концевого выключателя должен устанавливаться с 455D или E145.

## ДРУГИЕ АКСЕССУАРЫ



**Ключи-выключатели**  
стр. 156



**Фотоэлементы и стойки под фотоэлементы**  
стр. 161



**Устройства безопасности**  
стр. 165



**Сигнальные лампы**  
стр. 166



**Брелоки передатчики и радиоприемники**  
стр. 150



**Другие аксессуары**  
стр. 167

# Гидравлический привод 230 В

для подъемно-поворотных ворот с противовесами



- Идеальное решение для автоматизации бытовых подъемно-поворотных гаражных ворот с противовесами шириной до 3,5 м (до 5 м при использовании двух приводов: Master + Slave)
- Упрощенный монтаж благодаря прочной балке крепления (факультативно)
- Гидравлическое устройство защиты от механических травм.
- Гидравлический замок против несанкционированного открытия и закрытия ворот.
- В случае аварийного отключения питания ворота можно открыть изнутри и снаружи (факультативно) гаража с помощью индивидуального ключа.



## ГАБАРИТНЫЕ РАЗМЕРЫ И ТЕХНИЧЕСКИЕ ХАРАКТЕРИСТИКИ МОДЕЛИ 595

Напряжение электропитания	~230 В (+6% -10%), 50 (60) Гц	Температура срабатывания термозащиты двигателя	120°C
Электродвигатель	однофазный, работающий в двух направлениях	Диапазон рабочих температур	-20°C ÷ +55°C
Скорость вращения двигателя	1400 об/мин	Масса с учетом масла	11 кг
Потребляемая мощность	220 Вт	Тип масла	FAAC HP OIL
Потребляемый ток	1 А	Класс защиты	IP 31 (только для использования внутри помещений)
Создаваемый крутящий момент	0÷400 Нм	Производительность насоса	0,75 л/мин
Угловая скорость	9°15' /с	Габаритные размеры (Ш x Г x В) мм	731 x 142 x 112

## ТИПОВАЯ СХЕМА УСТАНОВКИ АВТОМАТИКИ

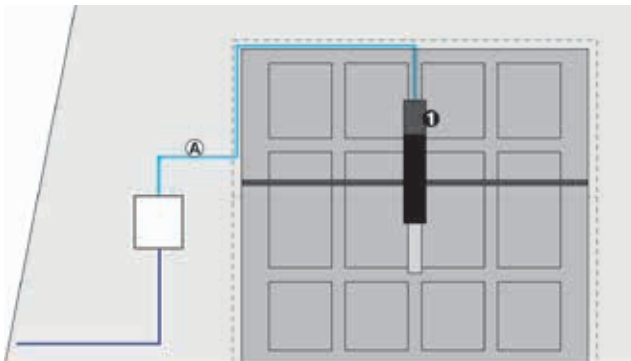

- (A) Силовые кабели (~230 В)
- кабель 2x1,5+T

Примечание: сечения кабелей указаны в мм<sup>2</sup>.

Обозн.	Кол.	Описание материала	Артикул	Комплект автоматики
①	1	Привод 595 I	110598	Не предусмотрено
	1	Пара рычагов передачи с боковыми креплениями для применения с 1 приводом	736023	
	1	Балка крепления, длина 1,5 м	722291	
	1	Механизм внешней разблокировки с помощью ключа, для ворот с толщиной полотна до 15 мм (с №1 по №36)	424560001-36	
	1	Наборы с двумя прямыми телескопическими рычагами	390563	
	1	Одноканальный радиоприемник с разъемом RP 433_SLH	787824	
	1	Двухканальный брелок-передатчик XT2 433 SLH LR	787007	

**ВНИМАНИЕ:** в данную конфигурацию не входят устройства безопасности (например, активные или пассивные профили безопасности), которые должны выбираться с учетом анализа рисков, характерных для конкретных условий установки (в соответствии с европейскими стандартами UNI-EN 12445 и 12453). Указанная стоимость не включает расходы на установку, электропроводку, подготовку каменной кладки и кованных изделий.

Модель	Применение			Плата управления	Артикул
	Макс. размеры полотна ворот Ш x В (м)	Макс. масса ворот (кг/кв.м)	Интенсивность использования (циклов/час)		
595 I	3,50 x 2,70	15	50	596/615 BPR, встроенная	110598
595 SLAVE	5,00 x 3,00 (*)	15	50	/	110599

**Комплектация привода 595 I:** гидравлический привод 593 СВАС с кронштейном для платы управления, защитный корпус с встроенной потолочной лампой, плата управления 596 BPR, лампа дополнительного освещения с таймером и выключатель открывания, пусковой конденсатор 8 мкФ 400 В.  
**Комплектация привода 595 SLAVE:** гидравлический привод 593 СВАС с кронштейном для платы управления, защитный корпус с встроенной потолочной лампой, лампа дополнительного освещения с таймером, пусковой конденсатор 8 мкФ 400 В.

## ПЛАТЫ УПРАВЛЕНИЯ И ПРИНАДЛЕЖНОСТИ



**Плата управления 596/615 BPR**  
(встроенная в привод)  
Технические характеристики на стр. 145

Артикул 790281

### Примечания

(\*) Для автоматизации подъемно-поворотных ворот шириной от 3,50 до 5,00 м (высотой 3,00 м) необходимо использовать привод 595 I и привод 595 SLAVE. В этом случае плата управления 596 BPR, встроенная в привод 595 I, управляет также приводом 595 SLAVE.



**Балка крепления, длина 1,5 м**

Артикул 722291



**Механизм внешней разблокировки с помощью ключа, для ворот с толщиной полотна до 15 мм (с №1 по №36)**

Артикул 424560001-36



**Механизм внешней разблокировки с помощью ключа, для ворот с толщиной полотна более 15 мм (с №1 по №36)**

Артикул 424560101-36



**Комплект принадлежностей для монтажа концевого выключателя открывания и закрывания**

Артикул 390474

## МОНТАЖНЫЕ ПРИНАДЛЕЖНОСТИ (приварные)



**Наборы с двумя прямыми или изогнутыми телескопическими рычагами**

Артикул 390563

Артикул 390564



**Пара рычагов передачи с боковыми креплениями для применения с 1 или 2 приводами**

Артикул 736023 (1 привод)

Артикул 390594 (2 привода)

## механические (неприварные)



**Наборы с двумя прямыми или изогнутыми телескопическими рычагами**

Артикул 390428

Артикул 390429



**390430 (1 привод)**

Артикул 390431 (2 привода)

## ДРУГИЕ АКСЕССУАРЫ



**Ключи-выключатели**  
стр. 156



**Фотоэлементы и стойки под фотоэлементы**  
стр. 161



**Устройства безопасности**  
стр. 165



**Сигнальные лампы**  
стр. 166



**Брелоки передатчики и радиоприемники**  
стр. 150



**Другие аксессуары**  
стр. 167



# Гидравлический привод 230 В

для подъемно-поворотных ворот с противовесами интенсивного использования



Система GREENTECH  
580 + E045 или E145

- Идеальное решение для автоматизации гаражных ворот, предназначенных для интенсивного использования.
- Надежный и бесшумный привод, минимальное техническое обслуживание.
- Гидравлическое устройство защиты от механических травм.
- Двойной гидравлический замок против несанкционированного открытия и закрытия ворот.  
Гарантия сохранения открытого положения ворот, даже при сильном ветре.
- В случае аварийного отключения питания ворота можно открыть изнутри и снаружи (факультативно) гаража с помощью индивидуального ключа.



## ГАБАРИТНЫЕ РАЗМЕРЫ И ТЕХНИЧЕСКИЕ ХАРАКТЕРИСТИКИ МОДЕЛИ 580

Напряжение электропитания	~230 В (+6% -10%), 50 (60) Гц	Производительность насоса	0,75 л/мин
Электродвигатель	однофазный, работающий в двух направлениях	Температура срабатывания термозащиты двигателя	120°C
Потребляемая мощность	220 Вт	Диапазон рабочих температур	-20°C ÷ +55°C
Потребляемый ток	1 А	Масса с учетом масла	12 кг
Крутящий момент	0÷450 Нм	Тип масла	FAAC HP OIL
Угловая скорость	9°15'/с	Класс защиты	IP 55
Скорость вращения двигателя	1400 об/мин	Габаритные размеры (Ш x Г x В) мм	480 x 96 x 110

## ТИПОВАЯ СХЕМА УСТАНОВКИ АВТОМАТИКИ

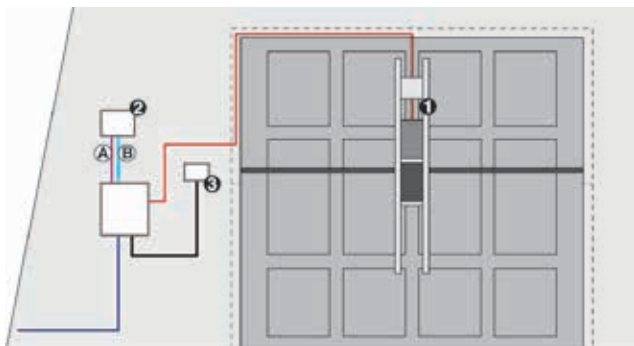

■ **A** Низковольтные кабели  
■ кабель 3x0,5

■ **B** Силовые кабели (~230 В)  
■ кабель 3x1,5+T  
■ кабель 2x1,5+T

Примечание: сечения кабелей указаны в мм<sup>2</sup>.

**ВНИМАНИЕ:** в данную конфигурацию не входят устройства безопасности (например, активные или пассивные профили безопасности), которые должны выбираться с учетом анализа рисков, характерных для конкретных условий установки (в соответствии с европейскими стандартами UNI-EN 12445 и 12453). Указанная стоимость не включает расходы на установку, электропроводку, подготовку каменной кладки и кованых изделий.

Обозн.	Кол.	Описание материала	Артикул	Комплект автоматики
ⓐ	1	Привод 580 СВАС	104501	Не предусмотрено
ⓑ	1	Балка крепления, длина 1,5 м	722299	
Ⓒ	1	Плата управления 596/615 BPR	790281	
Ⓓ	1	Одноканальный радиоприемник с разъемом RP 433_SLH	787824	
Ⓔ	1	FAAC Switch	401002	
Ⓕ	1	Пластиковый корпус для встроенного в стену монтажа (T10 - T11)	720086	
	1	Наборы для 1 привода с телескопическими рычагами, балками крепления и рычагами	390581	
	1	Механизм внешней разблокировки с помощью ключа, для ворот с толщиной полотна до 15 мм (с №1 по №36)	424560001	
	1	Корпус мод. Е для плат управления	720119	
	1	Двухканальный брелок-передатчик XT2 433 SLH LR	787007	

Модель	Применение			Плата управления	Артикул
	Макс. размеры полотна ворот Ш x В (м)	Макс. масса ворот (кг/кв.м)	Интенсивность использования (циклов/час)		
580 CBAC	3,50 x 3,00 (*)	15	60	Не входит в комплект поставки	104501
580 SB	3,50 x 3,00 (*)	15	60	Не входит в комплект поставки	104502

**Комплектация приводов:** гидравлический привод — с гидравлическим замком, фиксирующим ворота в открытом/закрытом положении (580 CBAC) — без гидравлического замка (580 SB) — пусковой конденсатор 8 мкФ 400 В.

## ПЛАТЫ УПРАВЛЕНИЯ И ПРИНАДЛЕЖНОСТИ



**Плата управления 455 D**  
**(пока есть на складе)**  
Технические характеристики на стр. 134

Артикул 790917



**Плата управления E045**  
Технические характеристики на стр. 135

Артикул 790005



**Плата управления E145**  
Технические характеристики на стр. 136

Артикул 790006

## АКСЕССУАРЫ



**Корпус мод. L для плат управления**

Артикул 720118



**Корпус мод. E для плат управления**

Артикул 720119



**Корпус мод. LM для плат управления**

Артикул 720309



**Механизм внешней разблокировки с помощью ключа, для ворот с толщиной полотна до 15 мм (с №1 по №36)**

Артикул 424560001-36



**Механизм внешней разблокировки с помощью ключа, для ворот с толщиной полотна более 15 мм (с №1 по №36)**

Артикул 424560101-36

## МОНТАЖНЫЕ ПРИНАДЛЕЖНОСТИ механические (неприварные)



**Балка крепления, длина 1,5 м**

Артикул 722299



**Наборы с двумя прямыми или изогнутыми телескопическими рычагами**

Артикул 390432

Артикул 390433



**Пара рычагов передачи с боковыми креплениями для применения с 1 или 2 приводами**

Артикул 390434 (1 привод)

Артикул 390435 (2 привода)

## приварные



**Наборы для 1 или 2 приводов с телескопическими рычагами, балками крепления и рычагами**

Артикул 390581 (1 привод)

Артикул 390582 (2 привода)

**Примечания (\*)** Для автоматизации ворот шириной более 3,50 м необходимо использовать два привода. Для несамоблокирующихся приводов установка электрозамка является обязательной.

## ДРУГИЕ АКСЕССУАРЫ



**Ключи-выключатели**  
стр. 156



**Фотоэлементы и стойки под фотоэлементы**  
стр. 161



**Устройства безопасности**  
стр. 165



**Сигнальные лампы**  
стр. 166



**Брелоки передатчики и радиоприемники**  
стр. 150



**Другие аксессуары**  
стр. 167

# Тип установки

Макс. ширина отдельной панели (м)	Жилой сектор	Многоквартирные дома	Промышленный сектор
0,50		560 СВАСР**	560 СВАСР**
1,50	390* 390 24 В*	560 СВАС**	560 СВАС**
2,00		560 SB**	560 SB**

\* Электромеханический

\*\* Гидравлический

**FAAC**

---

Автоматика для  
складывающихся ворот

# Электромеханический привод с шарнирным рычагом 230 В и 24 В

для двустворчатых складывающихся ворот с шириной панели до 1,5 м



**Система 24 В SAFEZONE**  
390 24 В + E124



**Система 24 В GREENTECH**  
390 24 В + E124  
**Система 230 В GREENTECH**  
390 230 В + E045 или E145

- Самоблокирующийся привод не требует установки электрозамка на отдельной створке шириной до 1,5 м.
- Система аварийного питания для работы при отсутствии сетевого электропитания (факультативно для версии 24 В).
- Возможность применения интерфейса BUS XIB при использовании устройств, не поддерживающих шинное соединение.
- Механизм разблокировки привода вручную изнутри или снаружи ворот с помощью дополнительного устройства.



## ГАБАРИТНЫЕ РАЗМЕРЫ И ТЕХНИЧЕСКИЕ ХАРАКТЕРИСТИКИ МОДЕЛИ 390 230 В и 390 24 В

	390	390 =24 В	390	390 24 Вdc (=24 В)
Напряжение электропитания	~230 В (+6% -10%), 50 (60) Гц	U=24 В	250 Нм	200 Нм
Потребляемая мощность	280 Вт	40 Вт	140°C	-
Потребляемый ток	1,2 А	2 А	Диапазон рабочих температур	-20°C ÷ +55°C
Скорость вращения двигателя	960 об/мин		Класс защиты	IP 44
Передаточное отношение	1:700		Масса	11,5 кг
Угловая скорость	8 °/с		Габаритные размеры (Ш x Г x В) мм	410 x 130 x 130

Модель	Применение		Плата управления	Артикул
	Макс. ширина отдельной панели (м)	Интенсивность использования (циклов/час)		
390 - 230 В	1,5	15	Не входит в комплект поставки	104570
390 - 24 В	1,5	Постоянное применение	Не входит в комплект поставки	104573

**Комплектация модели 390 - 230 В:** электромеханический привод, монтажные принадлежности, пусковой конденсатор 8 мкФ 400 В, ключ для разблокировки привода.

**Комплектация модели 390 - 24 В:** электромеханический привод, монтажные принадлежности, ключ для разблокировки привода.

#### ТИПОВАЯ СХЕМА УСТАНОВКИ АВТОМАТИКИ 390 - 230 В

Обозн.	Кол.	Описание материала	Артикул	Комплект автоматики
	2	Приводы 390 - 230 В	104570	Не предусмотрено
	2	Телескопический рычаг (для складывающихся ворот)	738706	
	1	Плата управления E045	790005	
	1	Корпус мод. Е для плат управления	720119	
	1	Радиоприемник XF433 MHz	319006	
	1	Сигнальная лампа Faaclight, 230 В	410013	
	1	Комплект фотоэлементов XP 15 В	785149	
	1	Ключ-выключатель T10 E	401019001	
	1	Двухканальный брелок-передатчик XT2 433 SLH LR	787007	

#### ТИПОВАЯ СХЕМА УСТАНОВКИ АВТОМАТИКИ 390 - 24 В

Обозн.	Кол.	Описание материала	Артикул	Комплект автоматики
	2	Приводы 390 - 24 В	104573	Не предусмотрено
	2	Телескопический рычаг (для складывающихся ворот)	738706	
	1	Плата управления E 024S с корпусом	790286	
	1	Радиоприемник XF433 MHz	319006	
	1	Сигнальная лампа Faaclight, 24 В	410014	
	1	Комплект фотоэлементов XP 15 В	785149	
	1	Ключ-выключатель T10 E	401019001	
	1	Двухканальный брелок-передатчик XT2 433 SLH LR	787007	

**ВНИМАНИЕ:** в данную конфигурацию не входят устройства безопасности (например, активные или пассивные профили безопасности), которые должны выбираться с учетом анализа рисков, характерных для конкретных условий установки (в соответствии с европейскими стандартами UNI-EN 12445 и 12453). Указанная стоимость не включает расходы на установку, электропроводку, подготовку каменной кладки и кованых изделий.

## ПЛАТЫ УПРАВЛЕНИЯ И ПРИНАДЛЕЖНОСТИ для модели 230 В

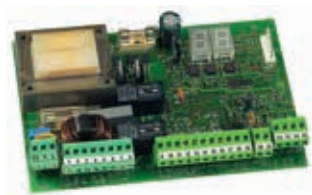

Плата управления 455 D  
(пока есть на складе)  
Технические характеристики  
на стр. 134

Артикул 790917



Плата управления E045  
Технические характеристики  
на стр. 135

Артикул 790005

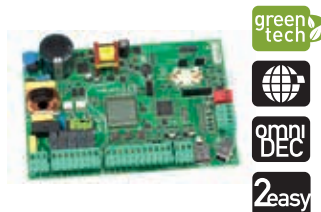

Плата управления E145  
Технические характеристики  
на стр. 136

Артикул 790006

## ПРИНАДЛЕЖНОСТИ для модели 230 В



Корпус мод. L для плат  
управления

Артикул 720118



Корпус мод. E для плат  
управления

Артикул 720119



Корпус мод. LM для плат  
управления

Артикул 720309

## ПЛАТЫ УПРАВЛЕНИЯ И ПРИНАДЛЕЖНОСТИ для модели 24 В



Плата управления E 024S с  
корпусом  
Технические характеристики  
на стр. 137

Артикул 790286



Плата управления E124 с  
корпусом  
Технические характеристики  
на стр. 138

Артикул 790284

## ПРИНАДЛЕЖНОСТИ для модели 24 В



Комплект системы аварийного  
питания XBAT 24 (несовместим с  
платами управления E 124)

Артикул 390923



Комплект принадлежностей для  
системы аварийного питания\*\*\*  
(специально для платы  
управления E 124)

Артикул 390926

## ОБЩИЕ ДЛЯ ДВУХ ПРИВодОВ ПРИНАДЛЕЖНОСТИ



Телескопический рычаг (для складывающихся ворот)

Артикул 738706



Система внешней разблокировки с тросом и оплеткой\*  
Длина 5 м

Артикул 401057



Набор принадлежностей для одного концевого выключателя (открывания или закрывания)\*\*

Артикул 390682



ХК 21 L 24 В - Ключ-селектор с защитой от взлома и рычажным механизмом разблокировки

Артикул 401301

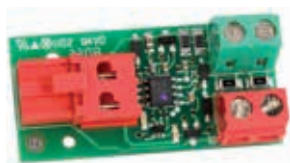

### Интерфейс BUS XIB

(в случае применения платы E024S с фотоэлементом, не поддерживающим шинное соединение)

Артикул 790062

### Примечания

(\*) Использовать автоматику с ключом-выключателем ХК21 L 24 В или Т21 ЕF или Т21 IF (см. стр. 156-157)

(\*\*) Приводы 390 и 390 24 В могут быть оборудованы концевыми выключателями открывания и закрывания. Для управления концевыми выключателем/ями в приводе 390 следует использовать плату E145 или 455D (модели 390 230 В) или E124 (модели 390 24 В).

(\*\*\*) В комплект поставки FAAC не включены два стандартных свинцово-кислотных аккумулятора, напряжением 12 В и ёмкостью 4 Ач. Габаритные размеры: 90X70X108 мм.

Для автоматизации складывающихся двустворчатых ворот необходимо использовать два привода, два шарнирных рычага и одну плату управления.

**ВНИМАНИЕ:** приводы 390 и 390 24 В должны быть оборудованы шарнирным (для распашных ворот) или телескопическим (для складывающихся ворот) рычагом.

## ДРУГИЕ АКСЕССУАРЫ



Ключи-выключатели  
стр. 156



Фотоэлементы и стойки под фотоэлементы  
стр. 161



Устройства безопасности  
стр. 165



Сигнальные лампы  
стр. 166



Брелоки передатчики и радиоприемники  
стр. 150



Другие аксессуары  
стр. 167



# Гидравлический привод 230 В

для двустворчатых складывающихся ворот интенсивного использования



Система **GREENTECH**  
560 + E045 или E145

- Идеальное решение для автоматизации двустворчатых складывающихся ворот. Привод фиксируется только на одной створке, открывание и закрывание створки осуществляются посредством телескопического рычага.
- В случае аварийного отключения электропитания привод можно разблокировать вручную и свободно открыть или закрыть ворота.
- Защита от механических травм обеспечивается двумя перепускными клапанами и системой их защиты.



## ГАБАРИТНЫЕ РАЗМЕРЫ И ТЕХНИЧЕСКИЕ ХАРАКТЕРИСТИКИ МОДЕЛИ 560

	560 СВАС	560 SB	560 СВАСR
Напряжение электропитания	~230 В (+6% -10%), 50 (60) Гц		
Электродвигатель	однофазный, работающий в двух направлениях		
Потребляемая мощность	220 Вт		
Потребляемый ток	1А		
Крутящий момент	0 ÷ 320 Нм		0 ÷ 230 Нм
Угловая скорость	12,4°/с		18,6°/с
Скорость вращения двигателя	1400 об/мин		
Производительность насоса	1 л/мин		1,5 л/мин
Температура срабатывания термозащиты двигателя	120°С		
Диапазон рабочих температур	-20°С ÷ +55°С		
Масса с учетом масла	12 кг		
Тип масла	FAAC HP OIL		
Класс защиты	IP 55		
Габаритные размеры привода (Ш x Г x В) мм	480 x 85 x 110		

Модель	Применение		Плата управления	Артикул
	Макс. ширина отдельной панели (м)	Интенсивность использования (циклов/час)		
560 CBAC	1,50	50	Не входит в комплект поставки	104561
560 SB	2,00	50	Не входит в комплект поставки	104562
560 CBACR	0,50	60	Не входит в комплект поставки	104563

**Комплектация модели 560:** гидравлический привод - с гидравлическим замком, фиксирующим ворота в открытом/закрытом положении (**560 CBAC**) - без гидравлического замка (**560 SB**) - скоростной с гидравлическим замком, фиксирующим ворота в открытом/закрытом положении (**560 CBACR**), пусковой конденсатор 8 мкФ 400 В.

## ПЛАТЫ УПРАВЛЕНИЯ И ПРИНАДЛЕЖНОСТИ



**Плата управления 455 D**  
(пока есть на складе)  
Технические характеристики на стр. 136  
Артикул 790917



**Плата управления E045**  
Технические характеристики на стр. 136  
Артикул 790005



**Плата управления E145**  
Технические характеристики на стр. 137  
Артикул 790006



**Корпус мод. L для плат управления**  
Артикул 720118

## СПЕЦИАЛЬНЫЕ АКСЕССУАРЫ



**Корпус мод. E для плат управления**  
Артикул 720119



**Корпус мод. LM для плат управления**  
Артикул 720309



**Шарнирный телескопический рычаг с монтажными принадлежностями**  
Артикул 738700



**Стандартный телескопический рычаг с монтажными принадлежностями**  
Артикул 738703



**Механизм внешней разблокировки с помощью ключа, для ворот с толщиной полотна до 15 мм (с №1 по №36)**  
Артикул 424590001-36



**Механизм внешней разблокировки с помощью ключа, для ворот с толщиной полотна более 15 мм, с №1 по №36**  
Артикул 424591001-36



**Механизм дистанционной разблокировки привода вручную**  
Артикул 722342

### Примечания

(\*) Совместим с платами управления 455D и E145.

## ДРУГИЕ АКСЕССУАРЫ



**Ключи-выключатели**  
стр. 156



**Фотоэлементы и стойки под фотоэлементы**  
стр. 161



**Устройства безопасности**  
стр. 165



**Сигнальные лампы**  
стр. 166



**Брелоки передатчики и радиоприемники**  
стр. 150



**Другие аксессуары**  
стр. 167

# Тип установки

<b>Жилой сектор</b>	617/3 617/4	617/6	615 RAPIDA	615 STANDARD	620 STANDARD				642 INOX	B680H
<b>Многоквартирные дома</b>	617/3 617/4	617/6	615 RAPIDA	615 STANDARD	620 STANDARD	620 RAPIDA			642 INOX	B680H
<b>Промышленный сектор</b>							620 SR	640	642 INOX	B680H
<b>Парковки</b>						620 RAPIDA	620 SR		642 INOX	B680H
<b>Интенсивность использования</b>	50%	60%	40%	50%	70%	Постоянное применение	Постоянное применение	Постоянное применение	Постоянное применение	Постоянное применение
<b>Макс. длина стрелы (м)</b>	3,00/5,00	7,00	2,50	5,00	5,00	4,00	3,00	7,00	7,00	8,30
<b>Время открывания (с)</b>	от 2,5 до 4	8	3	6	от 3,5 до 4,5	от 2 до 3	от 0,8 до 2,2	от 4 до 8	от 2 до 8	от 1,5 до 6

FAAC

---

Автоматические  
шлагбаумы

# Электромеханический шлагбаум 230 В

для стрел длиной до 7 м



- Электромеханический самоблокирующийся привод
- Набор электрических и механических концевых выключателей с регулировкой
- Быстрая перенастройка правосторонней конфигурации на левостороннюю
- Прочная массивная стальная тумба с антикоррозийной обработкой методом катафореза, окрашенная полиэфирной порошковой краской
- Идеальное решение для проездов со средней интенсивностью движения и для контроля доступа на парковки и в частные владения малого и среднего размера
- Разблокировка вручную шестигранным ключом
- Допускает использование новой стрелы круглого сечения, предусматривающей держатель для ламп
- Допускает использование существующих стрел FAAC
- Замедление при открывании и на последнем этапе закрывания с обеспечением плавности перемещения
- Автоматическая настройка с помощью функции автоматического определения
- Удобная прокладка кабелей благодаря большому отверстию
- Упрощение процедуры установки и размещения принадлежностей благодаря большому свободному пространству внутри корпуса
- Устройство регулировки натяжения пружины



## ГАБАРИТНЫЕ РАЗМЕРЫ И ТЕХНИЧЕСКИЕ ХАРАКТЕРИСТИКИ МОДЕЛИ 617

Модель	617/3	617/4	617/6
Напряжение электропитания	~230 В 50 Гц		
Электродвигатель	Однофазный асинхронный		
Макс. потребляемая мощность	315 Вт		380 Вт
Макс. крутящий момент	60 Нм	100 Нм	150 Нм
Материал	Сталь		
Способ обработки	Антикоррозийная обработка методом катафореза, окраска полиэфирной порошковой краской		
Метод замедления	Электронный и механический – с регулировкой		
Тип стрелы	Прямоугольного сечения – Прямоугольного сечения со шторкой – Прямоугольного сечения шарнирная – Круглого сечения		
Рабочая температура окружающей среды	-20 °C ÷ +55 °C		
Термозащита	140 °C		
Класс защиты	IP44		
Масса	63 кг		69 кг
Габаритные размеры (ДхГхВ)	360 x 210 x 1085 мм		410 x 210 x 1085 мм

## ПРИМЕР СХЕМЫ УСТАНОВКИ

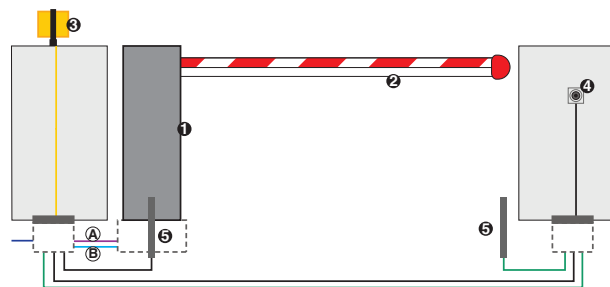

- **А** Низковольтные провода
- провод 3x0,50 мм<sup>2</sup>
  - провод 2x0,50 мм<sup>2</sup>
- **В** Силовые кабели (~230 В)
- кабель 2x1,5 мм<sup>2</sup> +Т
  - кабель 2x1,5 мм<sup>2</sup>

**ВНИМАНИЕ!** Данная схема не включает устройства безопасности (например, активные или пассивные профили безопасности), которые должны выбираться с учетом анализа рисков, характерных для конкретных условий установки (в соответствии с европейскими стандартами UNI-EN 12445 и 12453). Указанная стоимость не включает расходы на установку и подготовительные работы (каменная кладка, электропроводка, подготовка кованых изделий).

Поз.	Кол-во	Описание	Артикул	Стоимость, евро	
1	1	617/4	1046174	Не предусмотрено	
1	1	Опорная пластина	00058P1800		
1	1	Балансировочные пружины для стрел круглого сечения	6100126		
1	1	Одноканальный радиоприемник RP 433 SLH с креплением на защелки	787824		
1	1	Крепежное гнездо для стрел круглого сечения	428445		
1	1	Стрела круглого сечения стандартная, длина 5000 мм	428002		
1	1	Сигнальная лампа FAACLIGHT, 230 В	410013		
1	1	Ключ-выключатель T10	401010001-36		
1	1	Пластиковый корпус для настенного монтажа	720086		
1	1	Пара фотоэлементов FOTOSWITCH	785152		
2	2	Низкая стойка из алюминия	401028		
2	2	Опорная пластина для стойки	737630		
1	1	Двухканальный передатчик XT2 433 SLH LR	787007		
<b>ИТОГО (БЕЗ НДС)</b>					

Модель	Характеристики			Электронная плата	Артикул
	Макс. длина стрелы	Продолжительность открывания	Интенсивность использования		
617/3 Grigio RAL 9006	3 м	2,5 с	50%	615BPR, встроенная	1046173
617/4 Grigio RAL 9006	5 м	5 с	50%	615BPR, встроенная	1046174
617/6 Grigio RAL 9006	7 м	8 с	60%	615BPR, встроенная	1046176

**Комплект** модели 617 включает в себя: тумбу шлагбаума, электромеханический привод, монтажные принадлежности, шестигранный ключ для разблокировки.

## ЭЛЕКТРОННЫЕ УСТРОЙСТВА УПРАВЛЕНИЯ

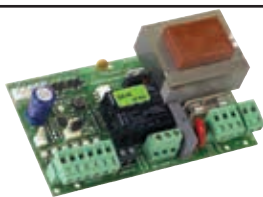

**Электронная плата 615BPR**  
(встроена в привод)  
Технические характеристики на стр. **\*\*не найдена перекрестная ссылка\*\***



**Опорная пластина**

Артикул 00058P1800



**Опорная пластина для вилочной опоры**

Артикул 737621

## ПРИНАДЛЕЖНОСТИ, ОБЩИЕ ДЛЯ ВСЕХ СЛУЧАЕВ

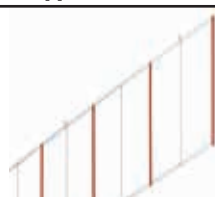

**Комплект шторки под стрелу длиной 2 м**

Артикул 428441



**Комплект шторки под стрелу длиной 3 м**

Артикул 428446



**Опорная стойка для стрелы**

Артикул 428442



**Вилочная опора**

Артикул 728487



**Регулировочный винт вилочной опоры**

Артикул 728488



**Комплект светоотражающих наклеек**

Артикул 490117



**Комплект для подключения сигнальных ламп стрелы круглого сечения 615**

Артикул 390081



**Светящийся кабель (упаковка: 11 м)**

Артикул 390993

### Примечания

- ВНИМАНИЕ! Крепежное гнездо стрелы и балансирующая пружина не входят в комплект поставки (тумбу) и должны заказываться отдельно. См. разделы "Специальные принадлежности" и "Балансировочные пружины".

- При использовании шторки и/или опорной стойки стрелы следует выбирать соответствующую балансирующую пружину (см. таблицы ниже).

## ПРИНАДЛЕЖНОСТИ ДЛЯ МОДЕЛЕЙ 617/4 СО СТРЕЛАМИ ПРЯМОУГОЛЬНОГО СЕЧЕНИЯ



Комплект принадлежностей для шарнирного механизма - макс. высота потолка: 3 м (только для стандартных стрел прямоугольного сечения)

Артикул 428137

### Внимание!

- В случае модели шлагбаума 617/3 нельзя устанавливать на стрелу никаких принадлежностей (например, стойка, шторка).

## СТРЕЛЫ ПРЯМОУГОЛЬНОГО СЕЧЕНИЯ И ПРИНАДЛЕЖНОСТИ ДЛЯ МОДЕЛЕЙ 617/3 И 617/4



Стандартная стрела  
прямоугольного сечения

Длина 2 315 мм

Артикул 428088

Длина 2 815 мм

Артикул 428089

Длина 3 815 мм

Артикул 428090

Длина 4 815 мм

Артикул 428091



Крепежное гнездо для стрелы  
прямоугольного сечения

Артикул 428342

### Внимание!

- В случае модели шлагбаума 617/3 нельзя устанавливать на стрелу никаких принадлежностей (например, стойка, шторка).

## БАЛАНСИРОВОЧНЫЕ ПРУЖИНЫ ДЛЯ СТРЕЛ ПРЯМОУГОЛЬНОГО СЕЧЕНИЯ МОДЕЛЕЙ 617/3 И 617/4

Стрелы прямоугольного сечения	Стрелы прям. сечения шарнирные	Стрелы прям. сечения с опорной стойкой	Стрелы прям. сечения со шторкой	Артикул
2 000 ÷ 2 700 мм	2 000 ÷ 2 700 мм			00058F1811
2 710 ÷ 3 400 мм	2 710 ÷ 3 400 мм	2 000 ÷ 2 700 мм	2 000 ÷ 2 700 мм	00058F1812
3 410 ÷ 4 000 мм	3 410 ÷ 4 000 мм	2 710 ÷ 3 400 мм	2 710 ÷ 3 400 мм	00058F1813
4 010 ÷ 4 600 мм		3 410 ÷ 4 000 мм	3 410 ÷ 4 000 мм	00058F1814
4 610 ÷ 5 000 мм		4 610 ÷ 5 000 мм	4 010 ÷ 4 600 мм	00058F1815
			4 610 ÷ 5 000 мм	6100126

## СТРЕЛЫ КРУГЛОГО СЕЧЕНИЯ S ДЛЯ МОДЕЛЕЙ 617/3 И 617/4



Стрелы круглого сечения S - Ø 75 мм (наклейки не входят в комплект поставки)

Длина	2 300 мм
Артикул	428045

Длина	3 300 мм
Артикул	428042

Длина	4 330 мм
Артикул	428043



Крепежное гнездо для стрел круглого сечения (615/620)

Артикул	428445
---------	--------

### Внимание!

- В случае модели шлагбаума 617/3 нельзя устанавливать на стрелу никаких принадлежностей (например, стойка, шторка).

## БАЛАНСИРОВОЧНЫЕ ПРУЖИНЫ ДЛЯ СТРЕЛ КРУГЛОГО СЕЧЕНИЯ С СИГНАЛЬНЫМИ ЛАМПАМИ

Стрела круглого сечения	Стрела круглого сечения с сигнальными лампами	Стрела круглого сечения с опорной стойкой	Стрела круглого сечения с сигнальными лампами и опорной стойкой	Стрела круглого сечения со шторкой	Стрела круглого сечения с сигнальными лампами и шторкой	Стрела круглого сечения со шторкой и опорной стойкой	Стрела круглого сечения S с сигнальными лампами, шторкой и опорной стойкой
0 ÷ 2 300 мм	0 ÷ 2 300 мм	0 ÷ 2 300 мм	0 ÷ 2 300 мм				
2 310 ÷ 3 300 мм	2 310 ÷ 3 300 мм			0 ÷ 2 300 мм	0 ÷ 2 300 мм	0 ÷ 2 300 мм	0 ÷ 2 300 мм
		2 310 ÷ 3 300 мм	2 310 ÷ 3 300 мм				
3 310 ÷ 4 300 мм	3 310 ÷ 4 300 мм			2 310 ÷ 3 300 мм	2 310 ÷ 3 300 мм	2 310 ÷ 3 300 мм	2 310 ÷ 3 300 мм
		3 310 ÷ 4 300 мм	3 310 ÷ 4 300 мм				

## СТРЕЛЫ ПРЯМОУГОЛЬНОГО СЕЧЕНИЯ И ПРИНАДЛЕЖНОСТИ ДЛЯ МОДЕЛИ 617/6



Стандартные стрелы прямоугольного сечения

Длина	4 000 мм
Артикул	428061

Длина	5 000 мм
Артикул	428062

Длина	6 000 мм
Артикул	428063

Длина	7 000 мм
Артикул	428064



Крепежное гнездо для стрелы прямоугольного сечения

Артикул	428154
---------	--------

## БАЛАНСИРОВОЧНЫЕ ПРУЖИНЫ ДЛЯ СТРЕЛ КРУГЛОГО СЕЧЕНИЯ S

Диаметр, мм	Стрела круглого сечения S	Стрела круглого сечения S с опорной стойкой	Стрела круглого сечения S со шторкой	Стрела круглого сечения S со шторкой и опорной стойкой	Артикул
5,5	0 ÷ 2 300 мм	0 ÷ 2 300 мм	0 ÷ 2 300 мм		721008
6,0	2 310 ÷ 3 300 мм			0 ÷ 2 300 мм	721005
7,0	3 310 ÷ 4 300 мм	2 310 ÷ 3 300 мм	2 310 ÷ 3 300 мм	2 310 ÷ 3 300 мм	721006
8,0	4 310 ÷ 5 000 мм	3 310 ÷ 4 300 мм	3 310 ÷ 4 300 мм		721018

## ДРУГИЕ АКСЕССУАРЫ



Ключи-выключатели  
стр. 156



Фотоэлементы и стойки под фотоэлементы  
стр. 161



Устройства безопасности  
стр. 165



Сигнальные лампы  
стр. 166



Брелоки передатчики и радиоприемники  
стр. 150



Другие аксессуары  
стр. 167



## Автоматический шлагбаум 230 В

для стрел длиной до 5 м



- Гидравлический привод с фиксацией стрелы в положениях открывания и закрывания.
- Идеальное решение для проездов со средней интенсивностью движения и для контроля доступа в частные владения малого и среднего размера.
- Гидравлическая защита от получения механических травм в результате зажима.
- Система разблокировки привода вручную трехгранным ключом.
- Концевые выключатели в комплекте.
- Возможность применения клапана защиты от вандализма.



- Новая стрела круглого сечения с кронштейном для сигнальных ламп.
- Шлагбаум нового серого цвета RAL 9006.



### ГАБАРИТНЫЕ РАЗМЕРЫ И ТЕХНИЧЕСКИЕ ХАРАКТЕРИСТИКИ МОДЕЛИ 615 BPR

	615 BPR STD	615 BPR RAP
Напряжение электропитания	~230 В (+6% -10%), 50 (60) Гц	
Электродвигатель	однофазный, работающий в двух направлениях	
Потребляемая мощность	220 Вт	
Потребляемый ток	1 А	
Скорость вращения двигателя	1400 об/мин	2800 об/мин
Производительность насоса	1,5 л/мин	3 л/мин
Температура срабатывания термозащиты двигателя	120°C	
Крутящий момент	0 ÷ 400 Нм	0 ÷ 300 Нм
Диапазон рабочих температур	-20°C ÷ +55°C	
Масса	34 кг	
Тип масла	FAAC HP OIL	
Отделка тумбы шлагбаума	антикоррозионная защита методом цинкования на основе эпоксидных смол (100 микрон)	
Покраска	полиэфирная краска RAL 2004 - RAL 9006	
Класс защиты	IP 44	
Макс. количество последовательных циклов (при 20°)	220	340
Тип прямоугольной стрелы	стандартная - стандартная со шторкой (4 м) - стандартная шарнирная	стандартная
Габаритные размеры (Ш x Г x В) в мм	270 x 140 x 1015	
Пусковой конденсатор	8 мкФ 400 В	

### ТИПОВАЯ СХЕМА УСТАНОВКИ АВТОМАТИКИ

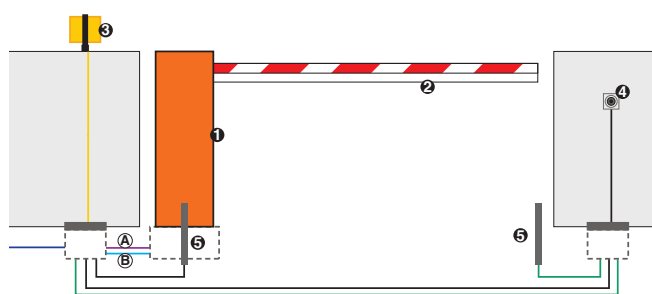

■ **А Низковольтные кабели**  
 ■ кабель 3x0,5  
 ■ кабель 2x0,50

■ **В Силовые кабели (~230 В)**  
 ■ кабель 2x1,5+Т  
 ■ кабель 2x1,5

Примечание: сечения кабелей указаны в мм<sup>2</sup>.

Обозн.	Кол.	Описание материала	Артикул	Комплект автоматики
1	1	615 BPR Standard	104906	Не предусмотрено
1	1	Монтажная пластина	490073	
1	1	Балансировочные пружины для прямоугольных стрел	721018	
1	1	Одноканальный радиоприемник с разъемом RP 433_SLH	787824	
2	1	Крепление для прямоугольной стрелы	428342	
2	1	Стандартная прямоугольная стрела - Длина 4 815 мм	428091	
3	1	Сигнальная лампа Faaclight, 230 В	410013	
4	1	Ключ-выключатель T10	401010001-36	
4	1	Пластиковый корпус для встроенного в стену монтажа (T10 - T11)	720086	
5	1	Комплект фотоэлементов FOTOSWITCH	785152	
5	2	Низкая стойка из алюминия (в упаковке 2 шт.)	401028	
5	2	Монтажная пластина для стойки из алюминия (T10 - T11 - T10 E - T11 E) (в упаковке 20 шт.)	737630	
5	1	Двухканальный брелок-передатчик XT2 433 SLH LR	787007	

**ВНИМАНИЕ:** в данную конфигурацию не входят устройства безопасности (например, активные или пассивные профили безопасности), которые должны выбираться с учетом анализа рисков, характерных для конкретных условий установки (в соответствии с европейскими стандартами UNI-EN 12445 и 12453). Указанная стоимость не включает расходы на установку, электропроводку, подготовку каменной кладки и кованных изделий.

Модель	Применение			Плата управления	Артикул
	Макс. длина стрелы (м)	Время открывания (с)	Интенсивность использования (%)		
615 BPR standard	5,00	6	50	596/615 BPR, встроенная	104906
615 BPR standard Grigio RAL 9006 <b>НОВИНКА</b>	5,00	6	50	596/615 BPR, встроенная	104910
615 BPR rapida	2,50	3	40	596/615 BPR, встроенная	104907
615 BPR rapida Grigio RAL 9006 <b>НОВИНКА</b>	2,50	3	40	596/615 BPR, встроенная	104911

**Комплектация модели 615:** тумба шлагбаума, система гидropередачи, укомплектованная гидравлической станцией и поршнем двойного действия, монтажные принадлежности, трехгранный ключ для разблокировки привода.

## ПЛАТЫ УПРАВЛЕНИЯ



**Плата управления 596/615 BPR (встроенная в привод)**  
Технические характеристики на стр. 175

## АКСЕССУАРЫ



**Шторка под стрелу длиной 2 м (только для стандартных прямоугольных стрел) \***

Артикул 4282431



**Шторка под стрелу длиной 3 м (только для стандартных прямоугольных стрел) \***

Артикул 4282441



**Шарнирный механизм - макс. высота потолка 3 м (только для стандартных прямоугольных стрел)**

Артикул 428137



**Стандартные прямоугольные стрелы - 5 вариантов длины:**

Длина 1815 мм

Артикул 428087

Длина 2315 мм

Артикул 428088

Длина 2815 мм

Артикул 428089

Длина 3815 мм

Артикул 428090

Длина 4815 мм

Артикул 428091



**Крепление для прямоугольной стрелы**

Артикул 428342



**Монтажная пластина**

Артикул 490073



**Опорная стойка для прямоугольных стрел**

Артикул 428215

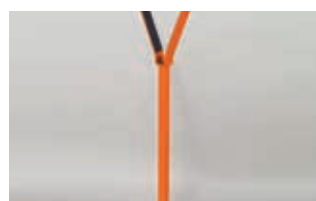

**Вилочная опора для стрел**

Артикул 722633



**Монтажная пластина для вилочной опоры**

Артикул 737621



**Дополнительный трехгранный ключ для разблокировки привода (в упаковке 10 штук)**

Артикул 713002



**Клапан защиты от вандализма**

Артикул 401066

### Примечания

- **ВНИМАНИЕ:** крепление стрелы и балансирующая пружина не входят в комплект поставки (тумбу) и должны заказываться отдельно. См. раздел "Специальные аксессуары" и "Балансирующие пружины".
- (\*) При использовании шторки и/или опорной стойки стрелы рекомендуется правильно подобрать балансирующую пружину (см. соответствующую таблицу на следующей странице).

## КРУГЛЫЕ СТРЕЛЫ S И СПЕЦИАЛЬНЫЕ АКСЕССУАРЫ



**Круглые стрелы S - ø 75 мм  
(наклейки не входят в комплект поставки)**

Длина 2 300 мм  
Артикул 428045

Длина 3300 мм  
Артикул 428042

Длина 4300 мм  
Артикул 428043

Длина 5000 мм  
Артикул 428002



**Крепление для круглых стрел  
S 615/620**

Артикул 428445



**Опорная стойка для круглой  
стрелы S/L**

Артикул 428442



**Вилочная опора для круглой  
стрелы S/L**

Артикул 728487



**Регулировочный винт вилочной  
опоры для круглой стрелы S/L**

Артикул 728488



**Набор светоотражающих  
наклеек**

Артикул 490117



**Комплект для подключения  
сигнальных ламп круглой стрелы  
615**

Артикул 390081



**Светящийся кабель (в упаковке  
11 м)**

Артикул 390993



**Шторка длиной 2 м для круглой  
стрелы S/L**

Артикул 428441

### Балансировочные пружины для прямоугольных стрел

Ø	Прямоугольные стрелы	Прямоугольные стрелы со шторкой	Прямоугольные стрелы с опорной стойкой	Прямоугольные стрелы со шторкой и опорной стойкой	Артикул
5,5	1 315 мм ÷ 2 315 мм	1 315 мм ÷ 2 315 мм	1 315 мм ÷ 1 815 мм	1 315 мм ÷ 1 815 мм	721008
6,0	2 316 мм ÷ 2 815 мм	2 316 мм ÷ 2 815 мм	1 816 мм ÷ 2 315 мм	1 816 мм ÷ 2 315 мм	721005
7,0	2 816 мм ÷ 3 815 мм		2 316 мм ÷ 2 815 мм		721006
7,5		2 816 мм ÷ 3 815 мм		2 316 мм ÷ 3 315 мм	721007
8,0	3 816 мм ÷ 4 815 мм		2 816 мм ÷ 3 815 мм		721018

### Балансировочные пружины для круглых стрел S с сигнальными лампами

НОВИНКА

Ø	Круглая стрела S с сигнальными лампами	Круглая стрела S с сигнальными лампами и опорной стойкой	Круглая стрела S с сигнальными лампами и шторкой	Круглая стрела S с сигнальными лампами, шторкой и опорной стойкой	Артикул
5,5	0 ÷ 2 300 мм	0 ÷ 2 300 мм			721008
6,0	2 310 ÷ 3 300 мм		0 ÷ 2 300 мм	0 ÷ 2 300 мм	721005
7,5	3 310 ÷ 4 300 мм	2 310 ÷ 3 300 мм	2 310 ÷ 3 300 мм	2 310 ÷ 3 300 мм	721006
8,0	4 310 ÷ 5 000 мм	3 310 ÷ 4 300 мм	3 310 ÷ 4 300 мм		721018

### Балансировочные пружины для круглых стрел S

НОВИНКА

Ø	Круглая стрела S	Круглая стрела S с опорной стойкой	Круглая стрела S со шторкой	Круглая стрела S со шторкой и опорной стойкой	Артикул
5,5	0 ÷ 2 300 мм	0 ÷ 2 300 мм	0 ÷ 2 300 мм		721008
6,0	2 310 ÷ 3 300 мм			0 ÷ 2 300 мм	721005
7,5	3 310 ÷ 4 300 мм	2 310 ÷ 3 300 мм	2 310 ÷ 3 300 мм	2 310 ÷ 3 300 мм	721007
8,0	4 310 ÷ 5 000 мм	3 310 ÷ 4 300 мм	3 310 ÷ 4 300 мм		721018

### Определение параметров шлагбаумов модели 615 с шарнирной стрелой (\*)

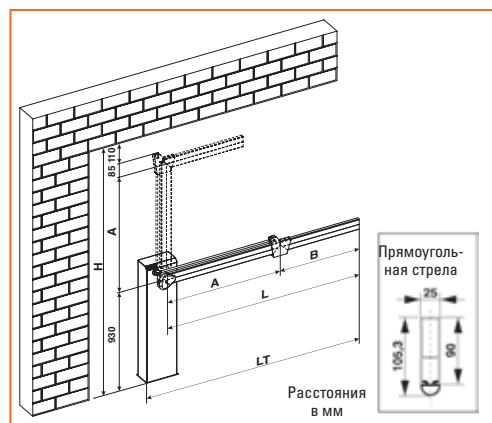

### Балансировочные пружины для модели 615 с шарнирной стрелой

L (мм)	A (мм)	Артикул
1.815	815 ÷ 1.314	721008
	2.815	721005
2.815	815 ÷ 1.314	721008
	1.315 ÷ 2.075	721005
3.815	815 ÷ 2.075	721006

L = Длина стрелы  
H = Высота помещения (макс. 3,20 м)  
A = H - 1 125 мм

#### Примечания

- (\*) Тумбы шлагбаума 615 STANDARD могут быть установлены со складывающейся стрелой, собранной с применением шарнирного узла (макс. высота потолка 3,20 м).  
Смотри раздел "Специальные аксессуары" для модели 615 на предыдущей странице.
- ВНИМАНИЕ: прямоугольная и круглая стрела S оснащены резиновым противоударным профилем; из соображений балансировки на стрелу нельзя устанавливать активные профили безопасности.

### ДРУГИЕ АКСЕССУАРЫ



Ключи-выключатели  
стр. 156



Фотоэлементы и стойки под фотоэлементы  
стр. 161



Устройства безопасности  
стр. 165



Сигнальные лампы  
стр. 166



Брелоки передатчики и радиоприемники  
стр. 150



Другие аксессуары  
стр. 167

### Автоматический шлагбаум 230 В

для стрел длиной до 5 м



**НОВИНКА**

- Гидравлический привод с фиксацией стрелы в положениях открывания и закрывания.
- Идеальное решение для проездов с интенсивным, но непостоянным автомобильным движением.
- Электронное замедление - Патент FAAC.
- ФУНКЦИЯ передачи данных о состоянии шлагбаума устройствам управления автомобильным движением.
- Режимы работы: автоматический, полуавтоматический, парковка, многоквартирный дом и персонализированный.
- Механизм внешней разблокировки с помощью трехгранного ключа.
- Двухканальный встроенный датчик обнаружения транспортного средства.
- Шинное соединение.



- Новая стрела круглого сечения с кронштейном для сигнальных ламп.

#### ГАБАРИТНЫЕ РАЗМЕРЫ И ТЕХНИЧЕСКИЕ ХАРАКТЕРИСТИКИ МОДЕЛИ 620 STANDARD

Напряжение электропитания	~230 В (+6% -10%), 50 (60) Гц	Масса	73 кг
Электродвигатель	однофазный, работающий в двух направлениях	Тип масла	FAAC HP OIL
Потребляемая мощность	220 Вт	Отделка тумбы шлагбаума	антикоррозионная защита методом цинкования на основе эпоксидных смол (100 микрон)
Потребляемый ток	1 А	Покраска	полиэфирная краска RAL 2004
Скорость вращения двигателя	1 400 об/мин	Класс защиты	IP 44
Производительность насоса	0,75/1 л/мин	Тип стрелы	стандартная прямоугольная — стандартная прямоугольная со шторкой — стандартная шарнирная — круглая — поворотная круглая — круглая S
Температура срабатывания термозащиты двигателя	120°C		
Крутящий момент	0÷220 / 0÷180 Нм	Габаритные размеры (Ш x Г x В) в мм	350 x 170 x 1080
Электронное замедление	регулируется с помощью кулачков	Пусковой конденсатор	8 мкФ 400 В
Диапазон рабочих температур	-20°C ÷ +55°C		

#### ТИПОВАЯ СХЕМА УСТАНОВКИ АВТОМАТИКИ

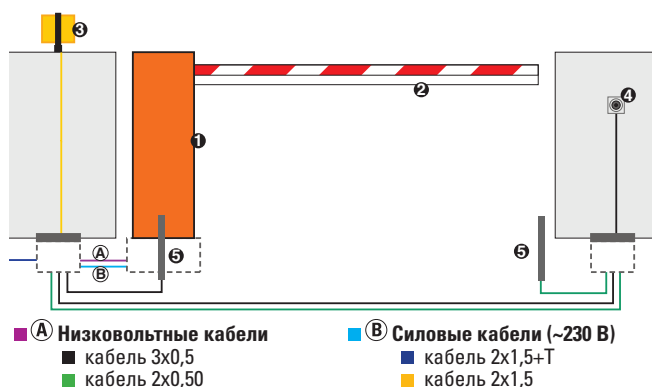

Примечание: сечения кабелей указаны в мм<sup>2</sup>.

Обозн.	Кол.	Описание материала	Артикул	Комплект автоматики
1	1	Шлагбаум 620 Standard со встроенной платой управления 624 BLD	1046228	Не предусмотрено
1	1	Монтажная пластина	490058	
1	1	Одноканальный радиоприемник с разъемом RP 433_SLH	787824	
2	1	Крепление для прямоугольной стрелы	428342	
2	1	Стандартная прямоугольная стрела - Длина 4 815 мм	428091	
3	1	Сигнальная лампа Faaclight, 230 В	410013	
4	1	Ключ-выключатель T10	401010001-36	
4	1	Пластиковый корпус для встроенного в стену монтажа (T10 - T11)	720086	
5	1	Комплект фотоэлементов FOTOSWITCH	785152	
5	2	Низкая стойка из алюминия (в упаковке 2 шт.)	401028	
5	2	Монтажная пластина для стойки из алюминия (T10 - T11 - T10 E - T11 E) (в упаковке 20 шт.)	737630	
5	1	Двухканальный брелок-передатчик XT2 433 SLH LR	787007	

**ВНИМАНИЕ:** в данную конфигурацию не входят устройства безопасности (например, активные или пассивные профили безопасности), которые должны выбираться с учетом анализа рисков, характерных для конкретных условий установки (в соответствии с европейскими стандартами UNI-EN 12445 и 12453). Указанная стоимость не включает расходы на установку, электропроводку, подготовку каменной кладки и кованных изделий.

Модель	Применение			Плата управления	Артикул
	Макс. длина стрелы (м)	Время открывания (с)	Интенсивность использования (%)		
620 standard sx/dx	5,00	3,5 (3 м) 4,5 (4 м)	70	624 BLD, встроенная	См. следующую таблицу
620 standard articolata sx/dx	4,00 (шарнирная)	3,5 (3 м) 4,5 (4 м)	70	624 BLD, встроенная	См. следующую таблицу

**Комплектация модели 620 standard:** тумба шлагбаума — для прямоугольной/круглой/поворотной круглой / круглой стрелы S (620 STD) — для шарнирной прямоугольной стрелы (620 STD ART.), система гидропередачи в комплекте с балансировочными пружинами, монтажные принадлежности, трехгранный ключ для разблокировки привода.

### ТАБЛИЦА АРТИКУЛОВ ДЛЯ ЗАКАЗА АВТОМАТИЧЕСКОГО ШЛАГБАУМА 620 SR STANDARD

Модель	Профиль стрелы	Длина стрелы (мм)	Артикул левосторонней версии (SX)	Артикул правосторонней версии (DX)	
620 STD	620 стандартная прямоугольная	1.315 ÷ 2.055	1046268	1046468	
		2.065 ÷ 2.555	1046208	1046408	
		2.565 ÷ 3.055	1046278	1046478	
		3.065 ÷ 3.815	1046288	1046488	
		3.825 ÷ 4.815	1046228	1046428	
	620 стандартная прямоугольная со шторкой	1.815 ÷ 2.805	1046208	1046408	
		2.815 ÷ 3.555	1046218	1046418	
		3.565 ÷ 3.815	1046228	1046428	
	620 круглая S	620 круглая S	3.825 ÷ 4.815	1047508	1047518
			0 ÷ 2 300 мм	1046268	1046468
		620 круглая S со шторкой	2 310 ÷ 2 800 мм	1046208	1046408
			2 810 ÷ 3 300 мм	1046278	1046478
			3 310 ÷ 3 800 мм	1046288	1046488
			3 810 ÷ 4 300 мм	1046228	1046428
			4 310 ÷ 5 000 мм	1046228	1046428
			0 ÷ 2 300 мм	1046268	1046468
			2 310 ÷ 2 800 мм	1046208	1046408
			2 810 ÷ 3 300 мм	1046218	1046418
620 круглая поворотная	3 310 ÷ 3 800 мм	1046228	1046428		
	3 810 ÷ 4 300 мм	1047508	1047518		
	4 310 ÷ 5 000 мм	1047508	1047518		
620 STD ARTICOLATA (ШАРНИРНАЯ)	620 шарнирная прямоугольная A(*) = 815 ÷ 1314 мм	1 500 ÷ 2 240	1046268	1046468	
		2 250 ÷ 2 740	1046208	1046408	
	620 шарнирная прямоугольная A(*) = 1315 ÷ 1814 мм	2 750 ÷ 3 000	1046278	1046478	
		1 825 ÷ 2 815	1047028	1047128	
		2 825 ÷ 3 815	1047038	1047138	
	620 шарнирная прямоугольная A(*) = 1815 ÷ 2075 мм	1 825 ÷ 2 815	1047038	1047138	
		2 825 ÷ 3 815	1047048	1047148	
	1 825 ÷ 2 815	1047048	1047148		

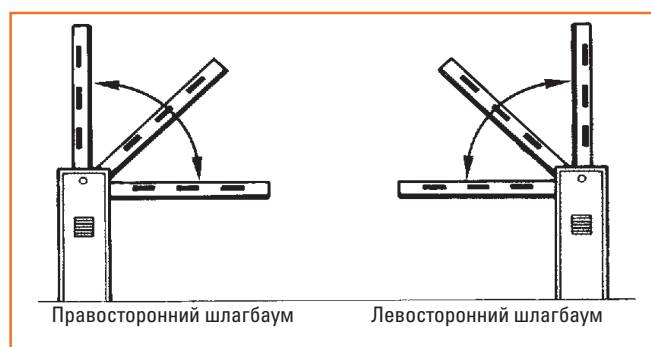

#### Примечания

- Для определения правосторонней или левосторонней конфигурации шлагбаума необходимо встать лицом к дверце тумбы (см. рисунок рядом). Обычно дверца обращена в сторону дома.  
ВНИМАНИЕ: прямоугольная стрела оснащена резиновым противоударным профилем; из соображений балансировки на стрелу нельзя устанавливать активные профили безопасности.
- ВНИМАНИЕ: крепление для стрелы не входит в комплект поставки тумбы и должно заказываться отдельно. Смотрите раздел "Специальные аксессуары".
- (\*) A = H - 1125 (мм), где H — высота помещения, в котором устанавливается шлагбаум.

### ПЛАТЫ УПРАВЛЕНИЯ



**Плата управления 624 BLD**  
(встроена в привод)

Технические характеристики на стр. 145

### АКСЕССУАРЫ



**Шарнирный механизм - макс. высота потолка 3 м (только для стандартных прямоугольных стрел)**

Артикул 428137



**Монтажная пластина**

Артикул 490058



**Стандартные прямоугольные стрелы - 5 вариантов длины:**

Длина 1 815 мм  
Артикул 428087

Длина 2 315 мм  
Артикул 428088

Длина 2 815 мм  
Артикул 428089

Длина 3 815 мм  
Артикул 428090

Длина 4 815 мм  
Артикул 428091



**Круглые поворотные стрелы**

Длина 2 500 мм  
Артикул 428175

Длина 3 000 мм  
Артикул 428176



**Крепление для прямоугольной стрелы**

Артикул 428342



**Крепление для круглой поворотной стрелы - (INOX)**

Артикул 428163



**Шторка под стрелу длиной 2 м (только для стандартных прямоугольных стрел)\*\***

Артикул 4282431



**Шторка под стрелу длиной 3 м (только для стандартных прямоугольных стрел)\*\***

Артикул 4282441



**Монтажная пластина для вилочной опоры**

Артикул 737621



**Механизм разблокировки привода индивидуальным ключом, с №1 по №36**

Артикул 424641-76



**Дополнительный трехгранный ключ для разблокировки привода (в упаковке 10 штук)**

Артикул 713002



**Датчик защиты для поворотных круглых стрел**

Артикул 390828



**Клапан защиты от вандализма**

Артикул 401066



**Система "антипаника" (\*)**

Позволяет вручную открыть стрелу в случае отключения электропитания

Артикул 401051

#### Примечания

- (\*) Система "антипаника" и клапан защиты от вандализма не могут быть установлены на одном и том же шлагбауме.
- (\*\*) Для правильной балансировки стандартной прямоугольной стрелы с опорной стойкой или шторкой необходимо использовать тумбу, рассчитанную на подъем стрелы, длина которой превышает исходную на 0,5 м.

**КРУГЛЫЕ СТРЕЛЫ S И СПЕЦИАЛЬНЫЕ АКСЕССУАРЫ**



**Круглые стрелы S - ø 75 мм (наклейки не входят в комплект поставки)**

Длина 2300 мм  
 Артикул 428045

Длина 3300 мм  
 Артикул 428042

Длина 4 300 мм  
 Артикул 428043

Длина 5 000 мм  
 Артикул 428002



**Крепление для круглых стрел S 615/620**

Артикул 428445



**Опорная стойка для круглой стрелы S/L \***

Артикул 428442



**Вилочная опора для круглой стрелы S/L**

Артикул 728487



**Регулировочный винт вилочной опоры для круглой стрелы S/L**

Артикул 728488



**Набор светоотражающих наклеек**

Артикул 490117



**Комплект для подключения сигнальных ламп круглой стрелы S/L \*\***

Артикул 390992



**Светящийся кабель (в упаковке 11 м)**

Артикул 390993



**Шторка длиной 2 м для круглой стрелы S/L \*\***

Артикул 428441

**Примечания**

- (\*) Для правильной балансировки стрелы с опорной стойкой или шторкой необходимо использовать тумбу, рассчитанную на подъем стрелы, длина которой превышает исходную на 0,5 м.
- (\*\*) Для правильной балансировки стрелы длиной более 2 800 мм с сигнальными лампами или шторкой необходимо использовать тумбу, рассчитанную на подъем стрелы, длина которой превышает исходную на 0,5 м.

**Примечание:** в случае установки стрелы с опорной стойкой и сигнальными лампами предусмотреть 1,0 м (0,5 для ламп + 0,5 для стойки).

- Другие аксессуары смотри на стр. 150

**ДРУГИЕ АКСЕССУАРЫ**



**Ключи-выключатели**  
 стр. 156



**Фотоэлементы и стойки под фотоэлементы**  
 стр. 161



**Устройства безопасности**  
 стр. 165



**Сигнальные лампы**  
 стр. 166



**Брелоки передатчики и радиоприемники**  
 стр. 150



**Другие аксессуары**  
 стр. 167



### Автоматический шлагбаум 230 В

для стрел длиной до 4 м



- Гидравлический привод с фиксацией стрелы в положениях открывания и закрывания.
- Идеальное решение для проездов с интенсивным автомобильным движением
- Электронное замедление - Патент FAAC.
- Функция передачи данных о состоянии шлагбаума устройствам управления автомобильным движением.
- Режимы работы: автоматический, полуавтоматический, парковка.
- Механизм внешней разблокировки с помощью трехгранного ключа.
- Двухканальный встроенный датчик обнаружения транспортного средства.
- Шинное соединение.

- Новая стрела круглого сечения с кронштейном для сигнальных ламп.



#### ГАБАРИТНЫЕ РАЗМЕРЫ И ТЕХНИЧЕСКИЕ ХАРАКТЕРИСТИКИ МОДЕЛИ 620 RAPIDA

Напряжение электропитания	~230 В (+6% -10%), 50 (60) Гц	Масса	73 кг
Электродвигатель	однофазный, работающий в двух направлениях	Тип масла	FAAC HP OIL
Потребляемая мощность	220 Вт	Отделка тумбы шлагбаума	антикоррозионная защита методом цинкования на основе эпоксидных смол (100 микрон)
Потребляемый ток	1 А	Покраска	полиэфирная краска RAL 2004
Скорость вращения двигателя	1400 - 2800 об/мин	Класс защиты	IP 44
Производительность насоса	1,5/2 л/мин	Охлаждение двигателя	принудительная циркуляция воздуха
Температура срабатывания термозащиты двигателя	120°C	Тип стрелы	стандартная прямоугольная — стандартная прямоугольная шарнирная — круглая — круглая поворотная — круглая S
Крутящий момент	0÷150 / 0÷140 Нм	Габаритные размеры (Ш x Г x В) в мм	350 x 170 x 1080
Электронное замедление	регулируется с помощью кулачков	Пусковой конденсатор	8 мкФ 400 В
Диапазон рабочих температур	-20°C ÷ +55°C		

#### ТИПОВАЯ СХЕМА УСТАНОВКИ АВТОМАТИКИ

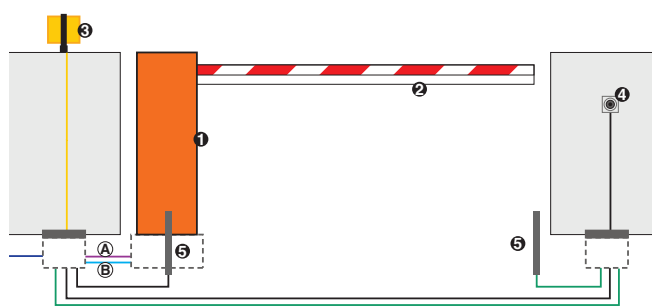

**А Низковольтные кабели**  
 ■ кабель 3x0,5  
 ■ кабель 2x0,50

**В Силовые кабели (~230 В)**  
 ■ кабель 2x1,5+Т  
 ■ кабель 2x1,5

Примечание: сечения кабелей указаны в мм<sup>2</sup>.

Обозн.	Кол.	Описание материала	Артикул	Комплект автоматики
1	1	Шлагбаум 620 Rapida со встроенной платой управления 624 BLD	1046358	Не предусмотрено
1	1	Монтажная пластина	490058	
1	1	Одноканальный радиоприемник с разъемом RP 433_SLH	787824	
2	1	Крепление для прямоугольной стрелы	428342	
2	1	Стандартная прямоугольная стрела - Длина 3 815 мм	428090	
3	1	Сигнальная лампа Faaclight, 230 В	410013	
4	1	Ключ-выключатель T10	401010001-36	
4	1	Пластиковый корпус для встроенного в стену монтажа (T10 - T11)	720086	
5	1	Комплект фотоэлементов FOTOSWITCH	785152	
5	2	Низкая стойка из алюминия (в упаковке 2 шт.)	401028	
5	2	Монтажная пластина для стойки из алюминия (T10 - T11 - T10 E - T11 E) (в упаковке 20 шт.)	737630	
5	1	Двухканальный брелок-передатчик XT2 433 SLH LR	787007	

**ВНИМАНИЕ:** в данную конфигурацию не входят устройства безопасности (например, активные или пассивные профили безопасности), которые должны выбираться с учетом анализа рисков, характерных для конкретных условий установки (в соответствии с европейскими стандартами UNI-EN 12445 и 12453). Указанная стоимость не включает расходы на установку, электропроводку, подготовку каменной кладки и кованных изделий.

Модель	Применение			Плата управления	Артикул
	Макс. длина стрелы (м)	Время открывания (с)	Интенсивность использования (%)		
620 rapida sx/dx STD	4,00	2 (3 м) 3 (4 м)	Постоянное применение	624 BLD, встроенная	См. следующую таблицу
620 rapida articolata sx/dx	3,00 (шарнирная)	3	Постоянное применение	624 BLD, встроенная	См. следующую таблицу

**Комплектация модели 620 rapida:** тумба шлагбаума — для прямоугольной/круглой/поворотной круглой / круглой стрелы S (620 RAP.) — шарнирной прямоугольной стрелы (620 RAP. ART.), система гидropередачи в комплекте с балансировочными пружинами, монтажные принадлежности, трехгранный ключ для разблокировки привода.

### ТАБЛИЦА АРТИКУЛОВ ДЛЯ ЗАКАЗА АВТОМАТИЧЕСКОГО ШЛАГБАУМА 620 RAPIDA

Модель	Профиль стрелы	Длина стрелы (мм)	Артикул левосторонней версии (SX)	Артикул правосторонней версии (DX)
620 RAPIDA	620 стандартная прямоугольная	1 315 ÷ 2 055	1046328	1046528
		2 065 ÷ 2 555	1046338	1046538
		2 565 ÷ 3 055	1046348	1046548
		3 065 ÷ 3 815	1046358	1046558
	620 круглая S	0 ÷ 2 300 мм	1046328	1046528
		2 310 ÷ 2 800 мм	1046338	1046538
		2 810 ÷ 3 300 мм	1046348	1046548
	620 круглая поворотная	1 500 ÷ 2 240	1046328	1046528
		2 250 ÷ 2 740	1046338	1046538
2 750 ÷ 3 000		1046348	1046548	
620 RAPIDA ARTICOLATA	620 шарнирная прямоугольная A(*) = 815 ÷ 1314 мм	1 825 ÷ 2 815	1047218	1047318
	620 шарнирная прямоугольная A(*) = 1315 ÷ 1814 мм	1 825 ÷ 2 815	1047228	1047328
	620 шарнирная прямоугольная A(*) = 1815 ÷ 2075 мм	1 825 ÷ 2 815	1047238	1047338

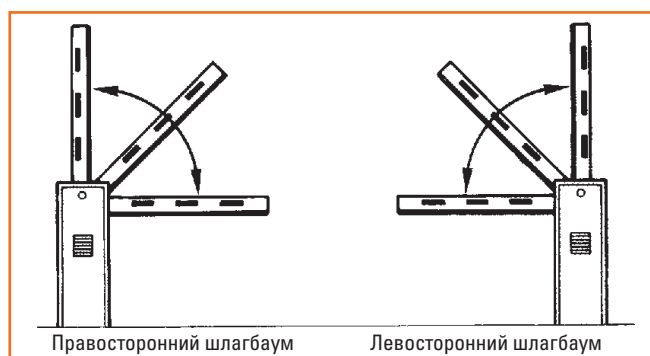

#### Примечания

- **ВНИМАНИЕ:** крепление для стрелы не входит в комплект поставки тумбы и должно заказываться отдельно (см. "Специальные аксессуары").
- (\*) A = H - 1125 мм, где H — высота помещения, в котором устанавливается шлагбаум.
- Для определения правосторонней или левосторонней конфигурации шлагбаума необходимо встать лицом к дверце тумбы (см. рисунок вверху). Обычно дверца обращена в сторону дома.
- **ВНИМАНИЕ:** прямоугольная стрела оснащена резиновым противоударным профилем; из соображений балансировки на стрелу нельзя устанавливать активные профили безопасности.
- Круглая стрела не может быть установлена со шторкой и/или опорной стойкой для прямоугольных стрел.

### ПЛАТЫ УПРАВЛЕНИЯ



**Плата управления 624 BLD**  
(встроена в привод)

Технические характеристики на стр. 145

### АКСЕССУАРЫ



**Шарнирный механизм - макс. высота потолка 3 м**  
(только для стандартных прямоугольных стрел)

Артикул 428137



**Монтажная пластина**

Артикул 490058



**Стандартные прямоугольные стрелы - 4 варианта длины:**

Длина 1 815 мм  
Артикул 428087

Длина 2 315 мм  
Артикул 428088

Длина 2 815 мм  
Артикул 428089

Длина 3 815 мм  
Артикул 428090



**Круглые поворотные стрелы**

Длина 2 500 мм  
Артикул 428175

Длина 3 000 мм  
Артикул 428176



**Крепление для прямоугольной стрелы**

Артикул 428342



**Крепление для круглой поворотной стрелы - (INOX)**

Артикул 428163



**Монтажная пластина для вилочной опоры**

Артикул 737621



**Механизм разблокировки привода индивидуальным ключом, с №1 по №36**

Артикул 424641-76



**Дополнительный трехгранный ключ для разблокировки привода (в упаковке 10 штук)**

Артикул 713002



**Датчик защиты для поворотных круглых стрел**

Артикул 390828



**Клапан защиты от вандализма круглых стрел**

Артикул 401066



**Система "антипаника" (\*)**

Позволяет вручную открыть стрелу в случае отключения электропитания

Артикул 401051

#### Примечания

- (\*) Система "антипаника" и клапан защиты от вандализма не могут быть установлены на одном и том же шлагбауме.

**КРУГЛЫЕ СТРЕЛЫ S И СПЕЦИАЛЬНЫЕ АКСЕССУАРЫ**



**Круглые стрелы S - ø 75 мм (наклейки не входят в комплект поставки)**

Длина 2 300 мм  
 Артикул 428045

Длина 3 300 мм  
 Артикул 428042



**Крепление для круглых стрел S 615/620**

Артикул 428445



**Вилочная опора для круглой стрелы S/L**

Артикул 728487



**Регулировочный винт вилочной опоры для круглой стрелы S/L**

Артикул 728488



**Набор светоотражающих наклеек**

Артикул 490117



**Комплект для подключения сигнальных ламп круглой стрелы S/L \*\***

Артикул 390992



**Светящийся кабель (в упаковке 11 м)**

Артикул 390993

**Примечания**

- (\*\*) Для правильной балансировки стрелы длиной более 2 800 мм с сигнальными лампами необходимо использовать тумбу, рассчитанную на подъем стрелы, длина которой превышает исходную на 0,5 м.

**ДРУГИЕ АКСЕССУАРЫ**



**Ключи-выключатели**  
 стр. 156



**Фотоэлементы и стойки под фотоэлементы**  
 стр. 161



**Устройства безопасности**  
 стр. 165



**Сигнальные лампы**  
 стр. 166



**Брелоки передатчики и радиоприемники**  
 стр. 150



**Другие аксессуары**  
 стр. 167

# Автоматический шлагбаум 230 В

для стрел длиной до 3 м



- Гидравлический привод с фиксацией стрелы в положениях открывания и закрывания.
- Механизм внешней разблокировки с помощью трехгранного ключа.
- Регулируемое гидравлическое замедление.
- Корпус тумбы из стали, обработан методом катафореза и окрашен полиэфирной краской (модели STD), или из нержавеющей стали AISI 316 L (модель inox).
- Двухканальный встроенный датчик обнаружения транспортного средства.
- Шинное соединение.



## ГАБАРИТНЫЕ РАЗМЕРЫ И ТЕХНИЧЕСКИЕ ХАРАКТЕРИСТИКИ МОДЕЛИ 620 SR

Напряжение электропитания	~230 В (+6% -10%), 50 (60) Гц	Масса	80 кг
Электродвигатель	однофазный, работающий в двух направлениях	Тип масла	ФААС HP OIL
Потребляемая мощность	220 Вт	Отделка тумбы шлагбаума	антикоррозионная защита методом цинкования на основе эпоксидных смол (100 микрон)
Потребляемый ток	1 А	Покраска	полиэфирная краска RAL 2004/inox
Скорость вращения двигателя	2 800 об/мин	Класс защиты	IP 44
Производительность насоса	3 л/мин	Охлаждение двигателя	принудительная циркуляция воздуха
Температура срабатывания термозащиты двигателя	130°C	Тип стрелы	прямоугольная - круглая - круглая поворотная
Электронное замедление	регулируется с помощью кулачков	Габаритные размеры (Ш x Г x В) в мм	380 x 200 x 1080
Диапазон рабочих температур	-20°C ÷ +55°C		

## ТИПОВАЯ СХЕМА УСТАНОВКИ АВТОМАТИКИ

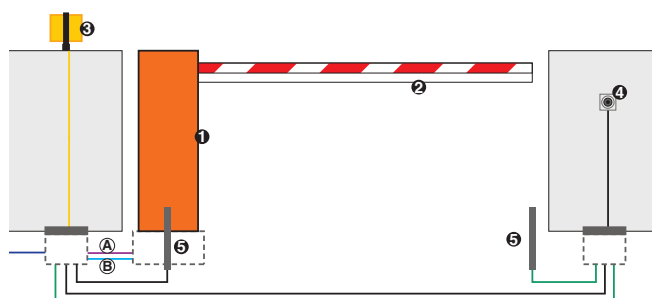

### ■ А Низковольтные кабели

- кабель 3x0,5
- кабель 2x0,50

### ■ В Силовые кабели (~230 В)

- кабель 2x1,5+Т
- кабель 2x1,5

Примечание: сечения кабелей указаны в мм<sup>2</sup>.

Обозн.	Кол.	Описание материала	Артикул	Комплект автоматики
1	1	Шлагбаум 620 S со встроенной платой управления 624 BLD	104780	Не предусмотрено
1	1	Монтажная пластина	490059	
1	1	Одноканальный радиоприемник с разъемом RP 433_SLH	787824	
2	1	Крепление для прямоугольной стрелы	428344	
2	1	Стандартная прямоугольная стрела - Длина 2 815 мм	428089	
3	1	Сигнальная лампа Faaclight, 230 В	410013	
4	1	Ключ-выключатель T10	401010001-36	
4	1	Пластиковый корпус для встроенного в стену монтажа (T10 - T11)	720086	
5	1	Комплект фотоэлементов FOTOSWITCH	785152	
5	2	Низкая стойка из алюминия (в упаковке 2 шт.)	401028	
5	2	Монтажная пластина для стойки из алюминия (T10 - T11 - T10 E - T11 E) (в упаковке 20 шт.)	737630	
5	1	Двухканальный брелок-передатчик XT2 433 SLH LR	787007	

**ВНИМАНИЕ:** в данную конфигурацию не входят устройства безопасности (например, активные или пассивные профили безопасности), которые должны выбираться с учетом анализа рисков, характерных для конкретных условий установки (в соответствии с европейскими стандартами UNI-EN 12445 и 12453). Указанная стоимость не включает расходы на установку, электропроводку, подготовку каменной кладки и кованных изделий.

Модель	Применение			Плата управления	Артикул
	Макс. длина стрелы (м)	Время открывания (с)	Интенсивность использования (%)		
620 SR sx/dx (0,8/0,8 с) STD	3	0,8/0,8	Постоянное применение	624 BLD, встроенная	См. следующую таблицу
620 SR sx/dx (0,8/2,2 с) STD	3	0,8/2,2	Постоянное применение	624 BLD, встроенная	См. следующую таблицу
620 SR sx/dx (0,8/0,8 с) INOX	3	0,8/0,8	Постоянное применение	624 BLD, встроенная	См. следующую таблицу
620 SR sx/dx (0,8/2,2 с) INOX	3	0,8/2,2	Постоянное применение	624 BLD, встроенная	См. следующую таблицу

**Комплектация модели 620 SR:** тумба шлагбаума — для прямоугольной/круглой/поворотной круглой стрелы — для шарнирной прямоугольной стрелы, система гидропередачи в комплекте с балансировочными пружинами, монтажные принадлежности, трехгранный ключ для разблокировки привода.

Модель	Профиль стрелы	Длина стрелы (мм)	Артикул левосторонней версии (SX)	Артикул правосторонней версии (DX)
620 SR (0,8/0,8 с) STANDARD	620 прямоугольная	2 065 ÷ 2 305	104781	104761
		2 315 ÷ 2 815	104780	104760
	620 круглая поворотная	2 250 ÷ 3 000	104781	104761
620 SR (0,8/2,2 с) STANDARD	620 прямоугольная	2 250 ÷ 2 490	104791	104771
		2 500 ÷ 3 000	104790	104770
	620 круглая поворотная	2 250 ÷ 3 000	104791	104771
620 SR (0,8/0,8 с) INOX	620 прямоугольная	2 065 ÷ 2 305	104821	104801
		2 315 ÷ 2 815	104820	104800
	620 круглая поворотная	2 250 ÷ 3 000	104821	104801
620 SR (0,8/2,2 с) INOX	620 прямоугольная	2 065 ÷ 2 305	104831	104811
		2 315 ÷ 2 815	104830	104810
	620 круглая поворотная	2 250 ÷ 3 000	104831	104811

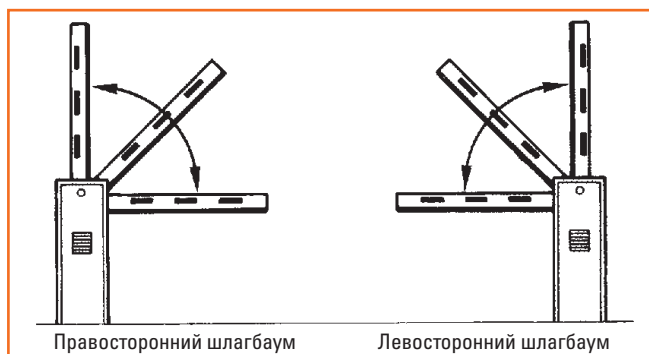

**Примечания**

- **ВНИМАНИЕ:** крепление для стрелы не входит в комплект поставки тумбы и должно заказываться отдельно (см. "Специальные аксессуары").
- Для определения правосторонней или левосторонней конфигурации шлагбаума необходимо встать лицом к дверце тумбы (см. рисунок вверху). Обычно дверца обращена в сторону дома.
- **ВНИМАНИЕ:** прямоугольная стрела оснащена резиновым противоударным профилем; из соображений балансировки на стрелу нельзя устанавливать активные профили безопасности.
- Круглая стрела не может быть установлена со шторкой и/или опорной стойкой для прямоугольных стрел.

## ПЛАТЫ УПРАВЛЕНИЯ



Плата управления 624 BLD  
(встроена в привод)

Технические характеристики на  
стр. 141

## АКСЕССУАРЫ



Монтажная пластина

Артикул 490059



Стандартные прямоугольные  
стрелы - 2 варианта длины:

Длина 2 315 мм  
Артикул 428088

Длина 2 815 мм  
Артикул 428089



Круглые поворотные стрелы

Длина 2 500 мм  
Артикул 428175

Длина 3 000 мм  
Артикул 428176



Крепление для прямоугольной  
стрелы

Артикул 428344



Крепление для круглой  
поворотной стрелы - (INOX)

Артикул 428163



Вилочная опора для круглой  
стрелы S/L

Артикул 728487



Монтажная пластина для  
вилочной опоры

Артикул 737621



Механизм разблокировки  
привода индивидуальным  
ключом, с №1 по №36

Артикул 424641-76



Дополнительный трехгранный  
ключ для разблокировки  
привода (в упаковке 10 штук)

Артикул 713002



Датчик защиты для поворотных  
круглых стрел

Артикул 390828



Клапан защиты от вандализма

Артикул 401066



Система "антипаника" (\*)  
Позволяет вручную открыть стрелу в  
случае отключения электропитания

Артикул 401051

### Примечания

- (\*) Система "антипаника" и клапан защиты от вандализма не могут быть установлены на одном и том же шлагбауме.

## ДРУГИЕ АКСЕССУАРЫ



Ключи-  
выключатели  
стр. 152



Фотоэлементы  
и стойки под  
фотоэлементы  
стр. 157



Устройства  
безопасности  
стр. 159



Сигнальные  
лампы  
стр. 160



Брелоки  
передатчики  
и радиоприемники  
стр. 146



Другие  
аксессуары  
стр. 161

# Автоматический шлагбаум 230 В

для стрел длиной до 7 м



- Гидравлический привод с фиксацией стрелы в положениях открывания и закрывания.
- Механизм внешней разблокировки с помощью трехгранного ключа.
- Идеальное решение для управления доступом на промышленные предприятия в проездах с интенсивным автомобильным движением.
- Электронное замедление - Патент FAAC.
- Функция передачи данных о состоянии шлагбаума устройствам управления автомобильным движением.
- Двухканальный встроенный датчик обнаружения транспортного средства.
- Шинное соединение.



## ГАБАРИТНЫЕ РАЗМЕРЫ И ТЕХНИЧЕСКИЕ ХАРАКТЕРИСТИКИ МОДЕЛИ 640

Напряжение электропитания	~230 В (+6% -10%), 50 (60) Гц	Масса	84 кг
Электродвигатель	однофазный, работающий в двух направлениях	Тип масла	FAAC HP OIL
Потребляемая мощность	220 Вт	Отделка тумбы шлагбаума	антикоррозионная защита методом цинкования на основе эпоксидных смол (100 микрон)
Потребляемый ток	1 А	Покраска	полиэфирная краска RAL 2004
Скорость вращения двигателя	1400 - 2800 об/мин	Класс защиты	IP 44
Производительность насоса	0,75 - 1 - 1,5 - 2 л/мин	Охлаждение двигателя	принудительная циркуляция воздуха
Температура срабатывания термозащиты двигателя	120°C	Тип стрелы	прямоугольная — прямоугольная со шторкой
Крутящий момент	0÷470/0÷340/0÷250/0÷210 Нм	Габаритные размеры (Ш x Г x В) в мм	380 x 200 x 1080
Электронное замедление	регулируется с помощью кулачков	Пусковой конденсатор	8 мкФ 400 В
Диапазон рабочих температур	-20°C ÷ +55°C		

## ТИПОВАЯ СХЕМА УСТАНОВКИ АВТОМАТИКИ

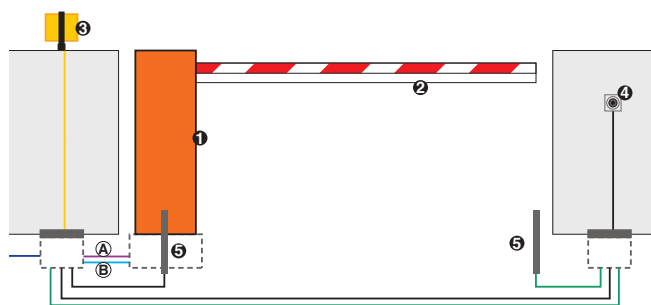

- **(A) Низковольтные кабели**
- кабель 3x0,5
  - кабель 2x0,50
- **(B) Силовые кабели (~230 В)**
- кабель 2x1,5+T
  - кабель 2x1,5

Примечание: сечения кабелей указаны в мм<sup>2</sup>.

**ВНИМАНИЕ:** в данную конфигурацию не входят устройства безопасности (например, активные или пассивные профили безопасности), которые должны выбираться с учетом анализа рисков, характерных для конкретных условий установки (в соответствии с европейскими стандартами UNI-EN 12445 и 12453). Указанная стоимость не включает расходы на установку, электропроводку, подготовку каменной кладки и кованных изделий.

Обозн.	Кол.	Описание материала	Артикул	Комплект автоматики
1	1	Шлагбаум 640 со встроенной платой управления 624 BDL	1046858	Не предусмотрено
1	1	Монтажная пластина	490059	
1	1	Одноканальный радиоприемник с разъемом RP 433 SLH	787824	
2	1	Крепление для прямоугольной стрелы	428154	
2	1	Вилочная опора для стрел	728487	
2	1	Стандартная прямоугольная стрела - Длина 7 000 мм	428064	
2	1	Монтажная пластина для вилочной опоры	737621	
5	1	Сигнальная лампа Faaclight, 230 В	410013	
4	1	Ключ-выключатель T10	401010001-36	
4	1	Пластиковый корпус для встроенного в стену монтажа (T10 - T11)	720086	
5	1	Комплект фотоэлементов FOTOSWITCH	785152	
5	2	Низкая стойка из алюминия (в упаковке 2 шт.)	401028	
5	2	Монтажная пластина для стойки из алюминия (T10 - T11 - T10 E - T11 E) (в упаковке 20 шт.)	737630	
1	1	Двухканальный брелок-передатчик XT2 433 SLH LR	787007	



Модель	Применение			Плата управления	Артикул
	Макс. длина стрелы (м)	Время открывания (с)	Интенсивность использования (%)		
640 sx/dx	7,00	4 (5 м)	Постоянное применение	624 BLD, встроенная	См. следующую таблицу

**Комплектация модели 640:** тумба шлагбаума, система гидropередачи в комплекте с балансировочными пружинами, монтажные принадлежности, трехгранный ключ для разблокировки привода.

#### ТАБЛИЦА АРТИКУЛОВ ДЛЯ ЗАКАЗА АВТОМАТИЧЕСКОГО ШЛАГБАУМА 640

Модель	Профиль стрелы	Длина стрелы (мм)	Артикул левосторонней версии (SX)	Артикул правосторонней версии (DX)
640	640 прямоугольная	3 750 ÷ 4 240	1046828	1046608
		4 250 ÷ 5 240	1046838	1046618
		5 250 ÷ 6 740	1046848	1046628
		6 750 ÷ 7 000	1046858	1046638
	640 прямоугольная со шторкой	3 750 ÷ 4 740	1046898	1046688
		4 750 ÷ 5 240	1046908	1046698
		5 250 ÷ 5 740	1046858	1046638
		5 750 ÷ 7 000	1046918	1046708

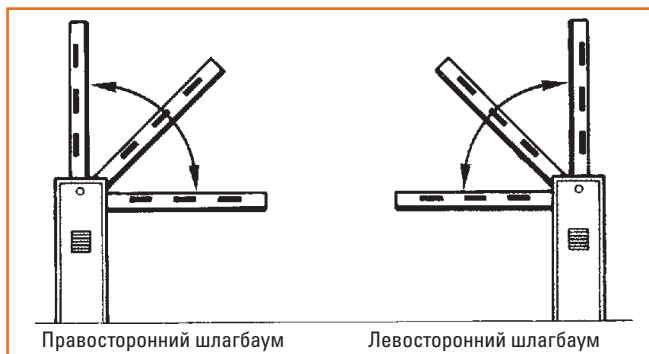

#### Примечания

- **ВНИМАНИЕ** Крепление для стрелы не входит в комплект поставки тумбы и должно заказываться отдельно. См. раздел "Специальные аксессуары". Для определения правосторонней или левосторонней конфигурации шлагбаума необходимо встать лицом к дверце тумбы (см. рисунок рядом). Обычно дверца обращена в сторону дома.

#### ПЛАТЫ УПРАВЛЕНИЯ



Плата управления 624 BLD (встроена в привод)

Технические характеристики на стр. 145

#### АКСЕССУАРЫ



Шторка под стрелу длиной 2 м

Артикул 428441



Шторка под стрелу длиной 3 м

Артикул 428446



Крепление для прямоугольной стрелы

Артикул 428154

## АКСЕССУАРЫ



Стандартные прямоугольные стрелы - 4 варианта длины:

Длина 4 000 мм  
 Артикул 428061

Длина 5 000 мм  
 Артикул 428062

Длина 6 000 мм  
 Артикул 428063

Длина 7 000 мм  
 Артикул 428064



Монтажная пластина

Артикул 490059



Вилочная опора для круглой стрелы S/L

Артикул 728487



Монтажная пластина для вилочной опоры

Артикул 737621



Механизм разблокировки привода индивидуальным ключом, с №1 по №36

Артикул 424681-716



Дополнительный трехгранный ключ для разблокировки привода (в упаковке 10 штук)

Артикул 713002



Опорная стойка для круглой стрелы S/L

Артикул 428442



Регулировочный винт вилочной опоры для круглой стрелы S/L

Артикул 728488



Клапан защиты от вандализма(\*)

Артикул 401066



Система "антипаника" (\*)  
 Позволяет вручную открыть стрелу в случае отключения электропитания

Артикул 401051

**Примечания**

- (\*) Система "антипаника" и клапан защиты от вандализма не могут быть установлены на одном и том же шлагбауме.

## ДРУГИЕ АКСЕССУАРЫ



Ключи-выключатели  
 стр. 156



Фотоэлементы и стойки под фотоэлементы  
 стр. 161



Устройства безопасности  
 стр. 165



Сигнальные лампы  
 стр. 166



Брелоки передатчики и радиоприемники  
 стр. 150



Другие аксессуары  
 стр. 167

## Автоматический шлагбаум 230 В

для стрел длиной до 7 м



**НОВИНКА**

- Гидравлический привод с фиксацией стрелы в положениях открывания и закрывания.
- Исполнения для любого типа дорожного движения (более или менее интенсивное).
- Высокая устойчивость к воздействию окружающей среды.
- Электронное замедление - Патент FAAC.
- Функция передачи данных о состоянии шлагбаума устройствам управления автомобильным движением.
- Тумба из нержавеющей стали AISI 316 L.
- Двухканальный встроенный датчик обнаружения транспортного средства.
- Шинное соединение.
- Новая стрела круглого сечения с кронштейном для сигнальных ламп.



### ГАБАРИТНЫЕ РАЗМЕРЫ И ТЕХНИЧЕСКИЕ ХАРАКТЕРИСТИКИ МОДЕЛИ 642 INOX

	642 STD / 40	642 R / 40	642 / 70
Напряжение электропитания	~230 В (+6% -10%), 50 (60) Гц		
Электродвигатель	однофазный, работающий в двух направлениях		
Потребляемая мощность	220 Вт		
Потребляемый ток	1 А		
Скорость вращения двигателя	1400 об/мин	1400 - 2800 об/мин	
Производительность насоса	0,75 л/мин - 0,75-1 л/мин	1,5 - 2 л/мин	0,75 - 1 - 1,5 - 2 л/мин
Температура срабатывания термозащиты двигателя	120°C		
Крутящий момент	0÷200 / 0÷150 Нм	0÷110 / 0÷90 Нм	0÷470/0÷340/0÷250/0÷210 Нм
Замедление	регулируется с помощью кулачков		
Диапазон рабочих температур	-20°C ÷ +55°C		
Масса	76 кг		84 кг
Тип масла	FAAC HP OIL		
Корпус тумбы	INOX		
Класс защиты	IP 44		
Охлаждение двигателя	принудительная циркуляция воздуха		
Тип стрелы	прямоугольная — прямоугольная со шторкой — круглая — круглая поворотная — круглая S	прямоугольная - круглая круглая поворотная - круглая S	прямоугольная прямоугольная со шторкой
Габаритные размеры (Ш x Г x В) в мм	345 x 200 x 1080		
Пусковой конденсатор	8 мкФ 400 В		

### ТИПОВАЯ СХЕМА УСТАНОВКИ АВТОМАТИКИ

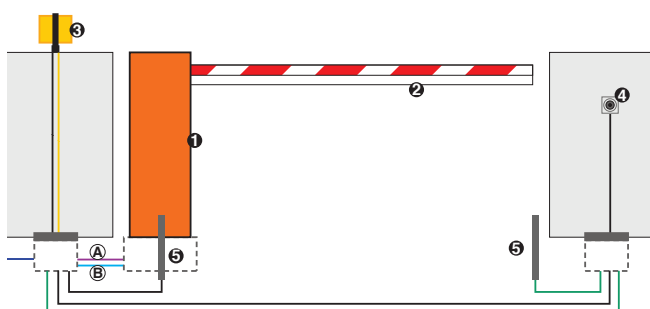

■ (A) Низковольтные кабели  
■ кабель 3x0,5  
■ кабель 2x0,50

■ (B) Силовые кабели (~230 В)  
■ кабель 2x1,5+T  
■ кабель 2x1,5

Примечание: сечения кабелей указаны в мм<sup>2</sup>.

**ВНИМАНИЕ:** в данную конфигурацию не входят устройства безопасности (например, активные или пассивные профили безопасности), которые должны выбираться с учетом анализа рисков, характерных для конкретных условий установки (в соответствии с европейскими стандартами UNI-EN 12445 и 12453). Указанная стоимость не включает расходы на установку, электропроводку, подготовку каменной кладки и кованных изделий.

Обозн.	Кол.	Описание материала	Артикул	Комплект автоматики
1	1	Шлагбаум 642 INOX со встроенной платой управления 624 BLD	10468581	Не предусмотрено
1	1	Монтажная пластина	490059	
1	1	Одноканальный радиоприемник с разъемом RP 433_SLH	787824	
2	1	Крепление из нержавеющей стали для прямоугольных стрел (642/70)	428155	
2	1	Вилочная опора для стрел	728487	
2	1	Стандартная прямоугольная стрела - Длина 7 000 мм	428064	
2	1	Монтажная пластина для вилочной опоры	737621	
3	1	Сигнальная лампа Faaclight, 230 В	410013	
4	1	Ключ-выключатель T10	401010001-36	
4	1	Пластиковый корпус для встроенного в стену монтажа (T10 - T11)	720086	
5	1	Комплект фотоэлементов FOTOSWITCH	785152	
5	2	Низкая стойка из алюминия (в упаковке 2 шт.)	401028	
5	2	Монтажная пластина для стойки из алюминия (T10 - T11 - T10 E - T11 E) (в упаковке 20 шт.)	737630	
5	1	Двухканальный брелок-передатчик XT2 433 SLH LR	787007	

Модель	Применение			Плата управления	Артикул
	Макс. длина стрелы (м)	Время открывания (с)	Интенсивность использования (%)		
642 std/40 sx / dx	4 300	3,5 (3 м) 4,5 (4 м)	70	624 BLD, встроенная	См. следующую таблицу
642 r/40 sx / dx	3 815	<2 (3 м)	100	624 BLD, встроенная	См. следующую таблицу
642 /70 sx / dx	7 000	<3 (4 м) 4 (5 м) 5,5 (6 м) 8 (7 м)	100	624 BLD, встроенная	См. следующую таблицу

**Комплектация модели 642:** тумба шлагбаума, система гидропередачи в комплекте с балансирующими пружинами — для прямоугольной / круглой / поворотной круглой стрелы длиной до 4 м (642 STD/40) — для прямоугольной / круглой / поворотной круглой стрелы длиной до 4 м (642 R/40) — для прямоугольной стрелы длиной до 7 м (642/70), монтажные принадлежности, трехгранный ключ для разблокировки привода.

### ТАБЛИЦА АРТИКУЛОВ ДЛЯ ЗАКАЗА АВТОМАТИЧЕСКОГО ШЛАГБАУМА 642 INOX

Модель	Профиль стрелы	Длина стрелы (мм)	Артикул левосторонней версии (SX)	Артикул правосторонней версии (DX)
642 STD/40	620 прямоугольная	1 315 ÷ 2 055	10462681	10464681
		2 065 ÷ 2 555	10462081	10464081
		2 565 ÷ 3 055	10462781	10464781
	620 прямоугольная со шторкой	3 065 ÷ 3 815	10462881	10464881
		1 815 ÷ 2 805	10462081	10464081
		2 815 ÷ 3 555	10462181	10464181
	620 круглая S	3 565 ÷ 3 815	10462281	10464281
		0 ÷ 2 300 мм	10462681	10464681
		2 310 ÷ 2 800 мм	10462081	10464081
		2 810 ÷ 3 300 мм	10462781	10464781
		3 310 ÷ 3 800 мм	10462881	10464881
		3 810 ÷ 4 300 мм	10462281	10464281
	620 круглая S со шторкой	0 ÷ 2 300 мм	10462681	10464681
		2 310 ÷ 2 800 мм	10462081	10464081
		2 810 ÷ 3 300 мм	10462181	10464181
		3 310 ÷ 3 800 мм	10462281	10464281
	620 круглая поворотная	1 500 ÷ 2 240	10462681	10464681
		2 250 ÷ 2 740	10462081	10464081
2 750 ÷ 3 000		10462781	10464781	
642 R/40	620 прямоугольная	1 315 ÷ 2 055	10463281	10465281
		2 065 ÷ 2 555	10463381	10465381
		2 565 ÷ 3 055	10463481	10465481
	620 круглая S	3 065 ÷ 3 815	10463581	10465581
		0 ÷ 2 300 мм	10463281	10465281
		2 310 ÷ 2 800 мм	10463381	10465381
	620 круглая поворотная	2 810 ÷ 3 300 мм	10463481	10465481
		1 500 ÷ 2 240	10463281	10465281
		2 250 ÷ 2 740	10463381	10465381
		2 750 ÷ 3 000	10463481	10465481
642 /70	640 прямоугольная	3 750 ÷ 4 240	10468281	10466081
		4 250 ÷ 5 240	10468381	10466181
		5 250 ÷ 6 740	10468481	10466281
	640 прямоугольная со шторкой	6 750 ÷ 7 000	10468581	10466381
		3 750 ÷ 4 740	10468981	10466881
		4 750 ÷ 5 240	10469081	10466981
		5 250 ÷ 5 740	10468581	10466381
		5 750 ÷ 7 000	10469181	10467081

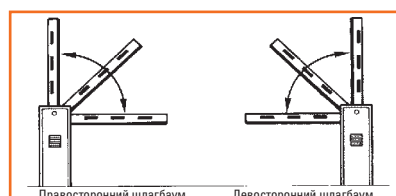

#### Примечания

- Для определения правосторонней или левосторонней конфигурации шлагбаума необходимо встать лицом к дверце тумбы (см. рисунок сверху). Обычно дверца обращена в сторону дома.
- Крепление для стрелы не входит в комплект поставки тумбы и должно заказываться отдельно. Смотри таблицу "Специальные аксессуары".

## ПЛАТЫ УПРАВЛЕНИЯ



**Плата управления 624 BLD**  
(встроена в привод)

Технические характеристики на стр. 145

## АКСЕССУАРЫ



**Монтажная пластина**

Артикул 490059



**Механизм разблокировки привода индивидуальным ключом, с №1 по №36**

Артикул 424681-716



**Дополнительный трехгранный ключ для разблокировки привода (в упаковке 10 штук)**

Артикул 713002



**Стандартные прямоугольные стрелы - 4 варианта длины:**

Длина 1 815 мм  
Артикул 428087

Длина 2 315 мм  
Артикул 428088

Длина 2 815 мм  
Артикул 428089

Длина 3 815 мм  
Артикул 428090



**Стандартные прямоугольные стрелы - 4 варианта длины:**

Длина 4 000 мм  
Артикул 428061

Длина 5 000 мм  
Артикул 428062

Длина 6 000 мм  
Артикул 428063

Длина 7 000 мм  
Артикул 428064



**Круглые поворотные стрелы**

Длина 2 500 мм  
Артикул 428175

Длина 3 000 мм  
Артикул 428176



**Крепление из нержавеющей стали для прямоугольных стрел (642/70)**

Артикул 428155



**Крепление для круглой поворотной стрелы - (INOX)**

Артикул 428163



**Крепление для прямоугольной стрелы**

Артикул 428342



**Шторка под стрелу длиной 2 м**

Артикул 428441



**Шторка под стрелу длиной 3 м**

Артикул 428446



**Монтажная пластина для вилочной опоры**

Артикул 737621



**Датчик защиты для поворотных круглых стрел**

Артикул 390828

## КРУГЛЫЕ СТРЕЛЫ S И СПЕЦИАЛЬНЫЕ АКСЕССУАРЫ



Круглые стрелы S - ø 75 мм  
(наклейки не входят в комплект поставки)

Длина 2 300 мм  
Артикул 428045

Длина 3 300 мм  
Артикул 428042

Длина 4 300 мм  
Артикул 428043



Крепление для круглых стрел S 615/620

Артикул 428445



Опорная стойка для круглой стрелы S/L

Артикул 428442



Вилочная опора для круглой стрелы S/L

Артикул 728487



Регулировочный винт вилочной опоры для круглой стрелы S/L

Артикул 728488



Набор светоотражающих наклеек

Артикул 490117



Комплект для подключения сигнальных ламп круглой стрелы S/L \*\*

Артикул 390992



Светящийся кабель (в упаковке 11 м)

Артикул 390993



Клапан защиты от вандализма (\*)

Артикул 401066



Система "антипаника" (\*)

Позволяет вручную открыть стрелу в случае отключения электропитания

Артикул 401051

### Примечания

- (\*) Система "антипаника" и клапан защиты от вандализма не могут быть установлены на одном и том же шлагбауме.
- (\*\*) Для правильной балансировки стрелы длиной более 2 800 мм с сигнальными лампами или шторкой необходимо использовать тумбу, рассчитанную на подъем стрелы, длина которой превышает исходную на 0,5 м. **Примечание** в случае установки стрелы с опорной стойкой и сигнальными лампами предусмотреть 1,0 м (0,5 для ламп + 0,5 для стойки).

## ДРУГИЕ АКСЕССУАРЫ



Ключи-выключатели  
стр. 156



Фотоэлементы и стойки под фотоэлементы  
стр. 161



Устройства безопасности  
стр. 165



Сигнальные лампы  
стр. 166



Брелоки передатчики и радиоприемники  
стр. 150



Другие аксессуары  
стр. 167

## Автоматический шлагбаум 24 В Hybrid

для стрел от 2 до 8,3 м



- Технология Hybrid: гидropередача и бесщеточный двигатель.
- Шлагбаум с пружинами с "бесконечным" сроком службы: более 2.000.000 циклов постоянного применения без необходимости в проведении внеочередного ремонта.
- Высочайшая оптимизация режимов работы: единственная модель шлагбаума и только две пружины для сборных стрел длиной от 2 до 8 м, правосторонняя или левосторонняя конфигурация, предназначена для разной скорости работы.
- Съёмная тумба: 4 варианта окраски или из нержавеющей стали.
- Высокоскоростной режим работы (электронная настройка): от 1,5 секунд для проездов 2 м и до 6 секунд для проездов 8 м.
- Легко программируемая плата, изготовленная по новой технологии: встроенный энкодер (с изменением направления движения при обнаружении препятствия), два встроенных петлевых детектора, разные режимы работы и управления Master/Slave (противостоящие шлагбаумы).
- Сигнальная лампа светофорного регулирования, встроенная светодиодная антивандалная лампа и светодиодная лампа для стрелы (аксессуары).
  - Совместим с монтажной пластиной 620 и 640 (Retrofit).

<http://faac.ec/vb680hit>



### ТИПОВАЯ СХЕМА УСТАНОВКИ АВТОМАТИКИ

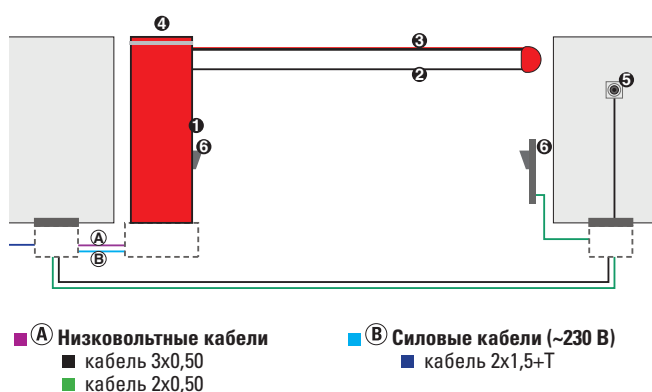

Примечание: сечения кабелей указаны в мм<sup>2</sup>.

Обозн.	Кол.	Описание материала	Артикул	Комплект автоматики
1	1	Шлагбаум V680H с встроенной платой управления E680	104680	Не предусмотрено
1	1	Тумба красного цвета RAL 3020	416016	
1	1	Монтажная пластина	490139	
1	1	Крепление и балансирующая пружина L	428437	
1	1	Одноканальный радиоприемник с разъемом RP 433 SLH	787824	
2	1	Соединительный кронштейн L	428616	
2	1	Начальный модуль стрелы L - Длина 4 м	428048	
2	1	Конечный модуль стрелы L - Длина 4,3 м	428051	
2	3	Набор светоотражающих наклеек	490117	
3	1	Комплект для подключения сигнальных ламп круглой стрелы S/L	390992	
3	1	Светящийся кабель (в упаковке 11 м)	390993	
4	1	Встроенная сигнальная лампа светофорного регулирования	410022	
5	1	Ключ-выключатель T10	401010001-36	
6	1	Комплект фотозащитных элементов XP 15 В	785149	
6	1	Стойка (макс. высота 628 мм)	401039	
6	1	Монтажная пластина для стойки SAFEBEAM / XP 15 В	737637	
6	1	Вилочная опора для круглой стрелы S/L	728487	
6	1	Монтажная пластина для вилочной опоры	737621	
6	1	Двухканальный брелок-передатчик XT2 433 SLH LR	787007	

ВНИМАНИЕ: Конфигурация может быть изменена с учетом анализа рисков, характерных для конкретных условий установки (в соответствии с европейскими стандартами UNI-EN 12445 и 12453). Указанная стоимость не включает расходы на установку, электропроводку, подготовку каменной кладки и кованных изделий.

Модель	Применение			Плата управления	Артикул
	Длина стрелы (мм)	Время открывания (с)	Интенсивность использования (%)		
Стойка В680Н	от 2,3 м до 8,3 м	от 1,5 с (2 м) до 6 с (8 м)	Постоянная (100%)	E680, встроенная	104680

**Комплектация модели В680Н:** стойка шлагбаума с платой управления и абсолютным энкодером, система гидропередачи, монтажные принадлежности, трехгранный ключ для разблокировки привода.  
В комплект поставки НЕ входит крепление для стрелы и балансировочная пружина (продаются вместе с другим артикулом).

## ГАБАРИТНЫЕ РАЗМЕРЫ И ТЕХНИЧЕСКИЕ ХАРАКТЕРИСТИКИ МОДЕЛИ В680Н

Напряжение электропитания	(переключающееся) ~100 ÷ 240 В, 50 (60) Гц
Электродвигатель	бесщеточный =36 В
Потребляемая мощность	240 Вт
Потребляемый ток	1,1 А (до 230 В)
Скорость вращения двигателя	1 000 ÷ 6.000 об/мин
Производительность насоса	(макс) 3,2 л/мин
Электронное замедление	абсолютный энкодер
Диапазон рабочих температур	-20°C ÷ +55°C
Масса	85 кг (65 кг стойка + 20 кг тумба)
Тип масла	FAAC HP OIL
Отделка тумбы шлагбаума	антикоррозионная защита методом цинкования на основе эпоксидных смол (100 микрон) + окраска
Класс защиты	IP56 (сертификат TUV)
Тип стрелы	круглая с пассивным профилем безопасности и возможностью подключения сигнальных ламп
Габаритные размеры (Ш x Г x В) в мм	469x279x1100 (см. рис.)



### ПЛАТЫ УПРАВЛЕНИЯ



Плата управления E680 (встроена в привод)

Технические характеристики на стр. 146

### АКСЕССУАРЫ



Тумба красного цвета RAL 3020

Артикул 416016



Тумба синего цвета RAL 5011

Артикул 416017



Тумба белого цвета RAL 9010

Артикул 416018



Тумба серого цвета RAL 9006

Артикул 416019



Тумба из нержавеющей стали

Артикул 416020



## СТРЕЛА S: ШИРИНА ПРОЕЗДА ДО 5 м (СТРЕЛА 5,3 м)

Аксессуары для круглых стрел S с учетом чистого проема для проезда	Сигнальные лампы	Шторка	Опорная стойка
до 4,5 м	X	X	X
от 4,5 м до 5 м	X		
от 4,5 м до 5 м (модульная стрела с соединительным кронштейном)			

- Все стрелы поставляются с защитным резиновым профилем с нижней стороны и с возможностью установки сигнальных ламп с верхней стороны стрелы. Светоотражающие наклейки не входят в комплект поставки.
- Профили стрел круглого сечения 75 мм, что обеспечивает их устойчивость также в местах с сильным ветром.
- Соединительный кронштейн для модульных стрел после установки не виден.

## СПЕЦИАЛЬНЫЕ АКСЕССУАРЫ



Крепление и балансирующая пружина S

Артикул 428436

## Цельные стрелы S

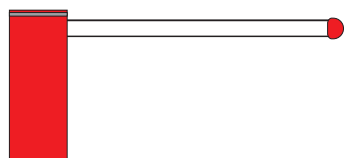

Модель	Артикул
Цельная стрела S 2,3 м	428045
Цельная стрела S 3,3 м	428042
Цельная стрела S 4,3 м	428043
Цельная стрела S 5,3 м	428044

## Модульные стрелы S



Модель	Артикул
Соединительный кронштейн S	428615
Начальный модуль стрелы S 2,3 м	428045
Начальный модуль стрелы S 3,3 м	428042
Конечный модуль стрелы S 2 м	428046

## L: ШИРИНА ПРОЕЗДА ОТ 5 м ДО 8 м (СТРЕЛА 8,3 м)

Аксессуары для круглых стрел L с учетом чистого проема для проезда	Сигнальные лампы	Шторка	Опорная стойка
от 5 м до 7 м	X	X	X
от 7 м до 7,5 м	X	X (без опорной стойки)	X (без шторки)
от 7,5 м до 8 м	X		X

- Все стрелы поставляются с защитным резиновым профилем с нижней стороны и с возможностью установки сигнальных ламп с верхней стороны стрелы. Светоотражающие наклейки не входят в комплект поставки.
- Профили стрел эллиптического сечения 85 x 95 мм, что обеспечивает их устойчивость также в местах с сильным ветром.
- Соединительный кронштейн для модульных стрел после установки не виден.

## СПЕЦИАЛЬНЫЕ АКСЕССУАРЫ



Крепление и балансирующая пружина L

Артикул 428437

## Цельные стрелы L



Модель	Артикул
Цельная стрела L 5,3 м	428047

## Модульные стрелы L

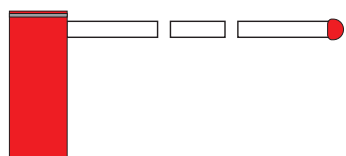

Модель	Артикул
Соединительный кронштейн L	428616
Начальный модуль стрелы L 4 м	428048
Конечный модуль стрелы L 2,3 м	428049
Конечный модуль стрелы L 3,3 м	428050
Конечный модуль стрелы L 4,3 м	428051

## АКСЕССУАРЫ



**Круглые поворотные стрелы**

Длина 2 500 мм  
 Артикул 428175

Длина 3 000 мм  
 Артикул 428176



**Крепление для круглой поворотной стрелы - (INOX)**  
 (необходима пружина S)

Артикул 428163

**Пружина S** (необходима для круглых поворотных стрел)  
 Артикул 63000169



**Монтажная пластина**

Артикул 490139



**Встроенная сигнальная лампа светофорного регулирования \***

Артикул 410022



**Комплект для подключения сигнальных ламп круглой стрелы S/L**

Артикул 390992



**Светящийся кабель**  
 (в упаковке 11 м)

Артикул 390993



**Шторка длиной 2 м для круглой стрелы S/L**

Артикул 428441



**Опорная стойка для круглой стрелы S/L**

Артикул 428442



**Монтажная пластина для вилочной опоры**

Артикул 737621



**Регулировочный винт вилочной опоры для круглой стрелы S/L**

Артикул 728488



**Вилочная опора для круглой стрелы S/L**

Артикул 728487



**Шарнирный узел для круглой стрелы S (макс. 4 м)**

Артикул 428444



**Дополнительный трехгранный ключ для разблокировки привода (в упаковке 10 штук)**

Артикул 713002



**Комплект для подключения XBAT**

Артикул 390080



**Комплект системы аварийного питания XBAT 24**  
 (используется вместе с арт. 390080)

Артикул 390923



**Набор светоотражающих наклеек**

Артикул 490117

**Механизм разблокировки привода индивидуальным ключом для устройства гидравлической разблокировки**

Артикул 71209101-36

**Датчик защиты для поворотных круглых стрел**

Артикул 390828

**Клапан защиты от вандализма\*\***  
 Устройство позволяет сохранить целостность гидравлической системы при взломе стрелы

Артикул 401069

**Система "антипаника"\*\*\***  
 Позволяет вручную открыть стрелу в случае отключения электропитания

Артикул 401051

**Примечания**

- (\*) Можно также подключить внешнюю сигнальную лампу FAACLED 24 В, сравни на стр. 160
- (\*\*) Система "антипаника" и клапан защиты от вандализма не могут быть установлены на одном и том же шлагбауме.

Модель	Стр.
• 455D	134
• E045	135
• E145	136
• E024S	137
• E 124	138
• 740 D	139
• E 721	139
• 578 D - 780 D	140
• 844 T	141
• 884 T	141
• E850	142
• E 600-E 700HS-E 1000	142
• 200 BT	143
• 540 BPR	143
• 200 MPS	144
• E 550	144
• 596 / 615 BPR	145
• 624 BLD	145
• E 680	146
• SAFEcoder	147
• Корпуса	147

**FAAC**

---

Электронные  
устройства  
управления

# Таблица плат управления

## ТИП ПРИМЕНЕНИЯ

## РАСПАШНЫЕ ВОРОТА

Плата	452 MPS	455 D	462 DF	462 DF
Напряжение электропитания привода	~230 В	~230 В	~230 В	~230 В
Средство программирования	Микровыключатели	Дисплей	Digiprogram	Faactotum
Режимы работы: "автоматический/полуавтоматический"	ДА	ДА	ДА	ДА
Режимы работы: "присутствие оператора"	ДА	ДА	ДА	ДА
Режимы работы: "персонализируемые"	НЕТ	НЕТ	НЕТ	ДА
Устройства безопасности при открывании и закрывании	ДА	ДА	ДА	ДА
Режимы работы устройств безопасности	ДА	ДА	ДА	ДА
Открывание одной створки / Частичное открывание	ДА	ДА	ДА	ДА
Электрозамок, ~12 В (открывание и/или закрывание)	ДА	ДА	ДА	ДА
Электрозамок, =12 В (открывание и/или закрывание)	НЕТ	НЕТ	ДА	ДА
Лампа-индикатор	ДА	ДА	ДА	ДА
Лампа дополнительного освещения или запрограммированный по времени контактный выход	НЕТ	НЕТ	ДА	ДА
Концевые выключатели открывания и закрывания	НЕТ	ДА	ДА	ДА
Замедление по времени	ДА	ДА	ДА	ДА
Электронное обнаружение препятствий	НЕТ	Gatecoder	Gatecoder	Gatecoder
Замедление с определением положения ворот	НЕТ	Gatecoder	Gatecoder	Gatecoder
Возможность подключения внешнего таймера	ДА	ДА	НЕТ	ДА
Возможность задержки створки при закрывании	ДА	ДА	ДА	ДА
Возможность задержки створки при открывании	ДА	ДА	ДА	ДА
Регулировка крутящего момента (отдельно для каждого привода)	ДА	ДА	ДА	ДА
Fail safe (автоматический тест фотоэлементов)	ДА	ДА	ДА	ДА
Сигнализация состояния входов	Светодиодный индикатор	Дисплей	Digiprogram	Faactotum
Самодиагностика	НЕТ	НЕТ	НЕТ	ДА
Цикл определения конечных положений открывания и закрывания	ДА	ДА	ДА	ДА
Тест приводов	ДА	ДА	ДА	ДА
Предварительное включение сигнальной лампы (5 сек)	ДА	ДА	ДА	ДА (регулируемое)
Счетчик рабочих циклов	НЕТ	НЕТ	НЕТ	ДА
Напоминание о необходимости технического обслуживания	НЕТ	ДА	ДА	ДА
Программирование с помощью ПК	НЕТ	НЕТ	НЕТ	ДА
2 easy - bus	НЕТ	НЕТ	НЕТ	НЕТ
Omnidec	НЕТ	НЕТ	НЕТ	НЕТ
Разъем (X-com, Net-com, G-com, Wi-com)	НЕТ	НЕТ	НЕТ	НЕТ
Программируемые входы / выходы	НЕТ	НЕТ	НЕТ	ДА (In / Out)
Функция Master/Slave	НЕТ	НЕТ	НЕТ	ДА
Встроенный программируемый таймер	НЕТ	НЕТ	НЕТ	НЕТ

серым цветом обозначены платы управления, снятые с производства

РАСПАШНЫЕ ВОРОТА				ОТКАТНЫЕ ВОРОТА		ШЛАГБАУМЫ	
E045	E145	E 024 S	E 124	740D 578D 780D	E721	624 BLD	E680
~230 В	~230 В	=24 В	=24 В	~230 В	=24 В	~230 В	=36 В
Дисплей	ЖК-дисплей или ПК/МАС	Микровыключатели	ЖК-дисплей или ПК/МАС	Дисплей	Дисплей	Дисплей	ЖК-дисплей
ДА	ДА	ДА	ДА	ДА	ДА	ДА	ДА
ДА	ДА	ДА	ДА	ДА	ДА	ДА	ДА
НЕТ	ДА	НЕТ	ДА	НЕТ	НЕТ	ДА	ДА
ДА	ДА	ДА	ДА	ДА	ДА	Только при закрывании	Только при закрывании
ДА	ДА	НЕТ	ДА	ДА	ДА	НЕТ	НЕТ
ДА	ДА	ДА	ДА	ДА	ДА	НЕТ	НЕТ
ДА	ДА	ДА	ДА	ДА	НЕТ	НЕТ	НЕТ
НЕТ	ДА	ДА (=24 В)	ДА (=24 В)	НЕТ	НЕТ	НЕТ	НЕТ
ДА	ДА	НЕТ	ДА	ДА	ДА	ДА	ДА
НЕТ	ДА	ДА	ДА	ДА	ДА	НЕТ	НЕТ
НЕТ	ДА	НЕТ	ДА	ДА	ДА	ДА	Энкодер
ДА	ДА	ДА	ДА	ДА	ДА	ДА	Энкодер
ДА(с SAFecoder)	ДА(с SAFecoder)	ДА	ДА	Энкодер	ДА	НЕТ	Энкодер
ДА(с SAFecoder)	ДА(с SAFecoder)	ДА	ДА	Энкодер	ДА	НЕТ	Энкодер
ДА	ДА	ДА	ДА	ДА	ДА	ДА	ДА
ДА	ДА	ДА	ДА	/	/	/	/
ДА	ДА	ДА	ДА	/	/	/	/
ДА	ДА	ДА	ДА	ДА	ДА	ДА	ДА
ДА	ДА	ДА	ДА	ДА	ДА	ДА	ДА
Светодиодный индикатор/ Дисплей	Светодиодный индикатор/ Дисплей/ПК	Светодиодный индикатор	Светодиодный индикатор/ Дисплей/ПК	Светодиодный индикатор	Светодиодный индикатор	Светодиодный индикатор	Светодиодный индикатор
ДА	ДА (дополнительная настройка)	НЕТ	ДА (дополнительная настройка)	ДА	ДА	ДА	ДА
ДА	ДА	ДА	ДА	НЕТ	ДА	НЕТ	ДА
ДА	ДА	НЕТ	ДА	ДА	НЕТ	ДА	ДА
ДА	ДА (регулируемое)	ДА	ДА (регулируемое)	ДА	ДА	ДА (регулируемое)	ДА (регулируемое)
НЕТ	ДА	НЕТ	ДА	НЕТ	ДА	НЕТ	ДА
НЕТ	ДА	НЕТ	ДА	ДА	ДА	ДА	ДА
НЕТ	ДА	НЕТ	ДА	НЕТ	НЕТ	НЕТ	НЕТ
ДА	ДА	ДА	ДА	НЕТ	ДА	ДА	ДА
ДА	ДА	ДА	ДА	НЕТ	ДА	НЕТ	НЕТ
НЕТ	ДА	НЕТ	ДА	НЕТ	НЕТ	НЕТ	ДА
НЕТ	ДА (In с ПК / Out)	НЕТ	ДА (In с ПК / Out)	ДА (Out)	ДА (Out)	ДА (Out)	ДА (Out)
НЕТ	ДА	НЕТ	НЕТ	НЕТ	ДА	ДА	ДА
НЕТ	ДА	НЕТ	ДА	НЕТ	НЕТ	НЕТ	НЕТ

# 455D

Модель	Артикул
Плата управления 455 D	790917

## ТЕХНИЧЕСКИЕ ХАРАКТЕРИСТИКИ

Напряжение электропитания	~230 В, (+6 % - 10 %), 50 Гц
Потребляемая мощность	10 Вт
Макс. мощность привода	800 Вт
Макс. потребление тока аксессуарами	500 мА
Макс. мощность электрозамка	15 ВА
Диапазон рабочих температур	-20°C ÷ +55°C
Плавкие предохранители	2
Входы на клеммной колодке	Открыть / Открыть одну створку / Стоп (Закрыть) / Устройства безопасности при открывании / Устройства безопасности при закрывании / Электропитание+земля / Концевые выключатели открывания и закрывания (gatecoder)
Выходы на клеммной колодке	Сигнальная лампа / Приводы / Электропитание аксессуаров =24 В / Лампа-индикатор =24 В / Тест фотоэлементов / Электропитание электрозамка ~12 В
Разъем	Платы декодера / платы радиоприемника типа RP
Вывод данных о состоянии ворот	На дисплей

**Плата управления 455 D может управлять одним или двумя приводами.**

## ФУНКЦИИ (ПРОГРАММИРУЕМЫЕ С ПОМОЩЬЮ ДИСПЛЕЯ ИЛИ КНОПОК)

### Базовое программирование

Режимы работы	Полуавтоматический / Автоматический / Безопасность / Полуавтоматический + Пошаговый / Автоматический + Пошаговый / Безопасность + Пошаговый / Полуавтоматический В / Присутствие оператора С
Время открывания и закрывания	Программируется (от 0 до 120 сек)
Время автоматического закрывания	Программируется (от 0 до 4 мин)
Время задержки створки при закрывании	Программируется (от 0 до 4 мин)
Толкающее усилие	Регулируемое, 50 уровней для каждого привода
Определение времени работы (от 0 до 120 с)	Простое (автоматическое определение времени синхронного открывания и закрывания створок) Полное (определение времени работы вручную отдельно для каждой створки, возможность активировать "Замедление" по времени в конечных положениях)
Замедление	Регулируемое по времени / с помощью концевых выключателей / с помощью gatecoder

### Программирование - Дополнительные настройки

Макс. пусковой крутящий момент	Возможность выбора (рекомендуется для тяжелых створок)
Доводка при закрывании	Возможность выбора (упрощает срабатывание электрозамка)
Толчок для изменения направления движения	Возможность выбора (упрощает разблокировку электрозамка)
Предварительное включение сигнальной лампы	5 сек (возможность выбора)
Время задержки створки при открывании	2 сек (отключаемая функция)
Режимы работы фотоэлементов при закрывании	Меняет направление до устранения препятствия / мгновенно меняет направление движения
Failsafe (тест фотоэлементов)	Возможность выбора
Электрозамок на второй створке	Возможность выбора
Счетчик рабочих циклов	Возможность выбора (обратный отсчет рабочих циклов - макс. настройка 99000 циклов)
Напоминание о необходимости технического обслуживания	Возможность выбора (при достижении заданного количества циклов система активирует функцию предварительного включения сигнальной лампы за 8 сек до открывания)
Лампа-индикатор/запрограммированный по времени контактный выход	Возможность выбора (выход лампы-индикатора может быть использован как выход, запрограммированный по времени: макс. 4 мин.)

### Примечания

- Пусковые конденсаторы поставляются в комплекте с приводами.

Модель	Артикул
Плата управления E045	790005

### ТЕХНИЧЕСКИЕ ХАРАКТЕРИСТИКИ

Напряжение электропитания	Импульсный блок питания ~230 В ±15% 50/60 Гц
Потребляемая мощность	4 Вт в режиме ожидания
Макс. мощность приводов	800 Вт
Макс. потребление тока аксессуарами	500 мА =24 В - 500 мА BUS 2-easy
Макс. мощность электрозамка	Замок FAAC (~12 В - =24 В)
Диапазон рабочих температур	-20°C +55°C
Плавкие предохранители	1 (2,5 А)
Входы на клеммной колодке	Открыть / Открыть пешеходную калитку / Стоп (Закрыть) / BUS 2-easy / Электропитание+земля
Выходы на клеммной колодке	Сигнальная лампа / Приводы / Электропитание аксессуаров =24 В / Лампа-индикатор =24 В / Электропитание электрозамка ~12 В
Разъем	Модуль XF 433/868 декодера OMNIDEC, USB
Средство программирования	Светодиодный индикатор и кнопки
Вывод данных о состоянии ворот	Дисплей и светодиодный индикатор

Плата управления E045 может управлять одним или двумя приводами.

### ФУНКЦИИ (ПРОГРАММИРУЕМЫЕ С ПОМОЩЬЮ ДИСПЛЕЯ ИЛИ КНОПОК)

<b>Базовое программирование</b>	
Режимы работы	Полуавтоматический / Автоматический / Полуавтоматический + Пошаговый / Автоматический + Пошаговый / Автоматически + Безопасность + Пошаговый / Полуавтоматический В / Присутствие оператора С
Время автоматического закрывания	Программируется (от 0 до 9 мин 50 сек)
Количество приводов	Возможность выбора
Толкающее усилие	Регулируемое, 50 уровней для каждого привода отдельно
Использование энкодера	Возможность выбора
Время задержки створки при закрывании	Программируется (от 0 до 1 мин 30 сек)
Описание устройств BUS 2-Easy	Возможность выбора
Включение приводов	1 и 2 (отдельно)
Автоматическое определение времени работы	Простое автоматическое определение (макс. 4 мин 10 сек). Автоматическое определение времени работы и замедления двух створок за счет одного полного цикла работы С помощью абсолютного энкодера SAFECoder определяется положение открыто/закрыто/замедление
<b>Программирование - Дополнительные настройки</b>	
Дождим при открывании и дождим при закрывании	Возможность выбора (упрощает срабатывание электрозамка)
Задержка створки при открывании	Возможность выбора
Замедление створки 1	Может быть запрограммировано, доля полной длины хода в процентах (от 0% до 99%)
Замедление створки 2	Может быть запрограммировано, доля полной длины хода в процентах (от 0% до 99%)
<b>Предварительное включение сигнальной лампы</b>	
Чувствительность устройства защиты от механических травм	Может быть запрограммирована при наличии энкодера (10 уровней настройки)
Определение угла остановки ворот (касание в упор)	Возможность выбора при наличии энкодера
<b>Управление файлом через USB</b>	
Обновление программного обеспечения платы	Возможность выбора
Обновление конфигурации платы	Возможность выбора
Обновление списка радиочастотных кодов	Возможность выбора
Загрузка конфигурации платы	Возможность выбора
Загрузка кодов платы	Возможность выбора



Модель	Артикул
Плата управления E145	790006

## ТЕХНИЧЕСКИЕ ХАРАКТЕРИСТИКИ

Напряжение электропитания	Импульсный блок питания ~90-260 В / 50-60 Гц
Потребляемая мощность	4 Вт в режиме ожидания, <2 Вт в дежурном режиме (программируется с помощью ПК/MAC)
Макс. мощность приводов	800 Вт
Макс. потребление тока аксессуарами	500 мА =24 В - 500 мА BUS 2-easy
Макс. мощность электрозамка	Замок FAAC (~12 В - =24 В) - не FAAC =24 В - 500 мА
Диапазон рабочих температур	-20°C +55°C
Плавкие предохранители	1 (10 А)
Входы на клеммной колодке	Открыть / Открыть пешеходную калитку / Стоп (Закрыть) / BUS 2-easy / Устройства безопасности при открывании / Устройства безопасности при закрывании / Электропитание+земля / Концевые выключатели открывания и закрывания
Выходы на клеммной колодке	Сигнальная лампа / Приводы / Электропитание аксессуаров =24 В / 2 программируемых выхода (по умолчанию: лампа-индикатор и fail-safe (тест фотозащитных элементов)) / 2 электрозамка
Разъем	Модуль XF 433/868 декодера OMNIDEC, разъем для декодера / плата minidec / RP, USB-A, USB-B, X-COM
Средство программирования	ЖК-дисплей и кнопки, с помощью ПК/MAC, через соединение USB-B или с модулем X-COM
Вывод данных о состоянии ворот	ЖК-дисплей и светодиодный индикатор

**Плата E145 может управлять одним или двумя приводами распашных ворот или одним приводом для откатных ворот, или комбинированными системами распашных-откатных ворот**

## ФУНКЦИИ (ПРОГРАММИРУЕМЫЕ С ПОМОЩЬЮ ДИСПЛЕЯ ИЛИ КНОПОК)

### Программирование - Основные настройки

Тип привода	Возможность выбора (распашные, откатные, комбинированные распашные-откатные)
Режимы работы	Полуавтоматический / Полуавтоматический + Пошаговый / Автоматический + Безопасность / Автоматический с функцией изменения направления движения при закрывании / Автоматический + Пошаговый / Автоматический + Безопасность + Пошаговый / Автоматический / Автоматический 1 / Автоматический с функцией "таймер" / Полуавтоматический В / Смешанный (импульсный AP / CH в присутствии оператора) / Присутствие оператора С / Персонализированный (ПК/MAC)
Время автоматического закрывания	После полного или частичного открывания, которые программируются независимо друг от друга (от 0 до 9 мин 50 сек)
Количество приводов	Возможность выбора
Толкающее усилие	Регулируемое, 50 уровней для каждого привода отдельно
Использование энкодера	Возможность выбора
Концевые выключатели	Действие концевых выключателей при открывании и закрывании, настраиваются независимо друг от друга
Время задержки створки при закрывании	Программируется (от 0 до 1 мин 30 сек)
Регистрация устройств BUS 2-Easy	Возможность выбора
Включение приводов	1 и 2 (независимо друг от друга)
Автоматическое определение времени работы	Простое автоматическое определение (макс. 4 мин 10 сек). Автоматическое определение времени работы и замедления двух створок за счет одного полного цикла работы) С помощью абсолютного энкодера SAFECoder определяется положение открыто/закрыто/замедление

### Программирование - Дополнительные настройки

Макс. пусковой крутящий момент	Возможность выбора
Дожим при открывании и дожим при закрывании	Возможность выбора независимо друг от друга (упрощает срабатывание электрозамка)
Задержка створки при открывании	Возможность выбора
Замедление створки 1	Может быть запрограммировано, доля полной длины хода в процентах (от 0% до 99%)
Замедление створки 2	Может быть запрограммировано, доля полной длины хода в процентах (от 0% до 99%)
Память радиочастотных кодов	Отображение количества радиочастотных кодов, запрограммированных в OMNIDEC через модуль XF

### Предварительное включение сигнальной лампы

Фотозащитный элемент при закрывании	Возможность выбора режима работы
Функция ADMAP	Возможность выбора
Чувствительность устройства защиты от механических травм	Может быть запрограммирована при наличии энкодера (10 уровней настройки)
Определение угла остановки ворот (касание в упор)	Возможность выбора при наличии энкодера
Дополнительное время работы	Возможность выбора (если нет энкодеров или концевых выключателей)
Программирование OUT 1 и OUT 2	Возможность выбора независимо друг от друга (17 состояний каждый)
Счетчик рабочих циклов	Возможность выбора (обратный отсчет рабочих циклов - макс. настройка 99000 циклов)
Напоминание о необходимости технического обслуживания	Возможность выбора (при достижении заданного количества циклов система активирует функцию предварительного включения сигнальной лампы за 8 сек до каждого движения)
Модуль X-COM	Сброс и получение данных приемопередающего модуля X-COM

### Управление файлом через USB-A

Обновление программного обеспечения платы	Возможность выбора
Обновление конфигурации платы	Возможность выбора
Обновление конфигурации таймера	Возможность выбора
Обновление списка радиочастотных кодов	Возможность выбора
Загрузка конфигурации платы	Возможность выбора
Загрузка таймера платы	Возможность выбора
Загрузка радиочастотных кодов платы	Возможность выбора

### USB-B

Соединение с ПК/MAC для программирования с помощью программы EASYBOARD (бесплатно скачивается с сайта FAAC [www.faacgroup.com](http://www.faacgroup.com)). Позволяет программировать плату управления и следить за состоянием работы самой платы и подключенных периферийных устройств, программировать работу таймера (настройка режимов работы по времени), выполнять обновление и загрузку непосредственно с ПК/MAC без помощи внешних устройств, защитить доступ к программированию платы с помощью пароля.

Модель	Артикул
Плата управления E 024S с корпусом	790286

### ТЕХНИЧЕСКИЕ ХАРАКТЕРИСТИКИ

Напряжение электропитания	~230 В, (+6 % - -10%), 50 Гц
Потребляемая мощность	4 Вт
Макс. мощность привода	150 Вт x 2
Макс. потребление тока аксессуарами (+24 В)	250 мА
Макс. потребление тока аксессуарами с шинным подключением	400 мА
Диапазон рабочих температур	-20°C ÷ +55°C
Плавкие предохранители	F1 = самовосстанавливающийся - F2 = T2A-250 В
Функции	Программирование с помощью кнопок
Режимы работы	A, E, AP, EP, A1, B, C
Время работы (макс. время работы)	5 минут (постоянное)
Время автоматического закрывания	Меняется в зависимости от настроек (макс. 10 мин)
Входы на клеммной колодке	Открыть A - Открыть B - Стоп - BUS (I/O)
Входные разъемы	Электропитание аккумулятора - модуль приемника XF433 или XF868
Выходы на клеммной колодке	Приводы - Сигнальные лампы - Электропитание аксессуаров - Электрзамок - Контакт лампы дополнительного освещения (90 сек, пост.)
Программируемые функции	Режим работы (A, E, AP, EP, A1, B, C), скорость (высокая/низкая)*
Функции определения	Время автоматического закрывания - Задержка второго привода при закрывании
Тип встроенных радиоканалов	DS, SLH, RC / LC (макс. 250 каналов)*

\* Модели приводов (391, S418, 413, 415, 390, 770, S700H, S450H); функция "Антиветер", дожим при открывании, медленное закрывание, предварительное включение сигнальной лампы, задержка второго привода при открывании/закрывании, время автоматического закрывания

Модель	Артикул
Плата управления E124 с корпусом	790284

## ТЕХНИЧЕСКИЕ ХАРАКТЕРИСТИКИ

Напряжение электропитания	~230 В (+6% -10%), 50 (60) Гц
Потребляемая мощность	4 Вт в режиме ожидания, прибл. 400 Вт (макс.)
Макс. потребление тока приводом	7 А
Электропитание аксессуаров	=24 В
Макс. потребление тока аксессуарами	500 мА =24 В - 500 мА BUS - 2 easy
Диапазон рабочих температур	-20°C ÷ +55°C
Плавкие предохранители	Самовосстанавливающиеся
Функции	Программирование с помощью дисплея, кнопок и компьютера
Режимы работы	Автоматический (А) - Полуавтоматический (Е) - Автоматический 1 (А1) - Автоматический + Пошаговый (АР) - Присутствие оператора (С) - Безопасность + Автоматический (S) - Пошаговый + Безопасность (SP) - Полуавтоматический + Пошаговый (EP) Полуавтоматический В (В) - Смешанный (ВС) - Персонализированный (программируется монтажником посредством ПК)
Время работы	Программируется (от 0 до 10 мин)
Время автоматического закрывания	Программируется (от 0 до 10 мин)
Тяговое усилие привода	Программируется, 50 уровней
Входы	<b>Bus 2 easy - Входы, программируются посредством ПК</b> (открыть А, открыть В, закрыть, приоритетная команда "открыть", приоритетная команда "закрыть", аварийная команда "закрыть", аварийная команда "открыть", стоп, устройства безопасности при открывании, устройства безопасности при закрывании) - <b>Входы для 4 концевых выключателей</b> (открывания, закрывания, привода 1/привода 2) - Входы для подключения 2 приводов, энкодеров
Выходы	2 программируемых многофункциональных выхода
Разъемы	OMNIDEC (XF433 или XF868), X-COM, 5-штыревой разъем для платы Minidec, декодера, радиоприемника RP/RP2
Средство программирования	3 кнопки (+, -, F) и ЖК-дисплей, посредством ПК с помощью USB-кабеля, посредством ПК и модуля X-COM (беспроводная связь)
Программируемые функции	(*) Режимы управления, время автоматического закрывания А, время автоматического закрывания В, тяговое усилие, скорость, длина замедления, задержка створки, функция "Антиветер", дожим при открывании, медленное закрывание, дожим при открывании и закрывании, скорость замедления, лампа-индикатор, fail-safe (тест фотоэлементов), программирование устройств 2 easy, требование выполнить техническое обслуживание, энергосберегательный режим, функция "Таймер" зарядного устройства, работа от аккумуляторов, часы, макс. время работы, время предварительного включения сигнальной лампы, модель привода, чувствительность энкодера
Скорость	Программируется, 10 уровней

\* Модель привода (391, 413, 415, 390, 770, S700H, привод другой марки)

Частота передачи: 868 МГц±/- 100 кГц; собственный безопасный протокол передачи данных; передача по сети ~100 Кбит/сек; напряжение 3,3 В

Среднее потребление: постоянное 45 мА, рабочее (рабочий цикл: 5 мс/1 с): 5 мА; внедренная многозадачная операционная система жесткого реального времени; совместимость только с платой управления E124

Модель	Артикул запчасти
Плата управления 740D (встроенная в привод)	202269

### ТЕХНИЧЕСКИЕ ХАРАКТЕРИСТИКИ

Напряжение электропитания	~230 В (+6% -10%), 50 (60) Гц
Потребляемая мощность	10 Вт
Макс. мощность привода	1000 Вт
Макс. потребление тока аксессуарами	0,5 А
Диапазон рабочих температур	-20°C ÷ +55°C
Плавкие предохранители	2
Режимы работы	Автоматический / Автоматический + Пошаговый / Полуавтоматический / Безопасность / Полуавтоматический В / Присутствие оператора С / Полуавтоматический + Пошаговый / Смешанный В+С
Время работы	Программируется (от 0 до 4 мин)
Время автоматического закрывания	Программируется (от 0 до 4 мин)
Толкающее усилие	Регулируется, 50 уровней
Входы на клеммной колодке	Открыть / Частично открыть / Безопасность при открывании / Безопасность при закрывании / Стоп / Профиль безопасности / Электропитание + Земля
Входные разъемы	Концевые выключатели открывания и закрывания / Энкодер (факультативно)
Выходы на клеммной колодке	Сигнальная лампа - Привод - Электропитание аксессуаров =24 В - Лампа-индикатор =24 В / Запрограммированный по времени контактный выход - Failsafe (Тест фотоэлементов)
Разъем	5-штыревой разъем для плат Minidex, декодера или плат радиоприемников RP
Средство программирования	3 кнопки (+, -, F) и дисплей, основные или дополнительные настройки
Функции, программируемые в основных настройках	Режим работы - Время автоматического закрывания - Толкающее усилие - Направление движения ворот
Функции, программируемые в дополнительных настройках	Пусковой крутящий момент - Торможение - Failsafe (Тест фотоэлементов) - Предварительное включение сигнальной лампы - Лампа-индикатор/Запрограммированный по времени контактный выход - Режимы работы устройств безопасности при открывании и закрывании - <b>Энкодер (факультативно) в зависимости от типа привода для электронной защиты от зажима, управление замедлением и частичным открыванием</b> - Замедление - Время частичного открывания - Время работы - Требование выполнить техническое обслуживание - Счетчик рабочих циклов

## E 721



Модель	Артикул запчасти
Плата управления E721 (встроена в привод) совместима с моделями C720 и C721	63002485

### ТЕХНИЧЕСКИЕ ХАРАКТЕРИСТИКИ

Напряжение электропитания	~230 В, (+6% -10%), 50 Гц
Потребляемая мощность	10 Вт
Макс. мощность привода	220 Вт (E 720) - 300 Вт (E 721)
Электропитание аксессуаров	=24 В
Макс. потребление тока аксессуарами	500 мА
Диапазон рабочих температур	-20°C ÷ +55°C
Плавкие предохранители	Самовосстанавливающиеся
Режимы работы	Автоматический (А) / Полуавтоматический (Е) / Автоматический + Таймер (At) / Безопасность + Автоматический (SA) / Автоматический + Парковка (AP) / Присутствие оператора (С) / Автоматический + Безопасность (S) / Безопасность + Пошаговый (SP) / Полуавтоматический + Пошаговый (EP) / Полуавтоматический (В) / Смешанный (С)
Время работы	Программируется (от 0 до 9 мин 50 сек)
Время автоматического закрывания	Программируется (от 0 до 9 мин 50 сек)
Тяговое усилие привода	Программируется, 50 уровней
Входы	Bus 2 easy 5 входов (открыть А, открыть В/закрывать, стоп, устройства безопасности при открывании, устройства безопасности при закрывании)
Выходы	1 программируемый выход (fail-safe (тест фотоэлементов), сигнальные устройства, лампа-индикатор, лампа дополнительного освещения, активируемая 2-м радиоканалом), сигнальная лампа
Разъемы	OMNIDEC (XF 433 или XF 868)
Средство программирования	3 кнопки (+, -, F) и ЖК-дисплей
Программируемые функции	Режимы работы, время автоматического закрывания А, время автоматического закрывания В, тяговое усилие, скорость открывания, скорость закрывания, длина замедления, предварительное включение сигнальной лампы, режим работы устройств безопасности при открывании, режим работы устройств безопасности при закрывании, чувствительность устройства обнаружения препятствий, частичное открывание, режим Master/Slave
Скорость	Программируется, 10 уровней

# 578 D - 780 D

Модель	Артикул
Плата управления 578 D (удаленная установка)	790922
Плата управления 780 D (встроенная в привод)	7909212

## ТЕХНИЧЕСКИЕ ХАРАКТЕРИСТИКИ

	780 D (встроена в привод)	578 D (внешняя)
Трансформатор	Отдельный (клеммное соединение с печатной платой)	Встроенный
Напряжение электропитания	~230 В (+6% -10%), 50 (60) Гц	
Потребляемая мощность	10 Вт	
Макс. мощность привода	1000 Вт	
Макс. потребление тока аксессуарами	0,5 А	
Диапазон рабочих температур	-20°C ÷ +55°C	
Плавкие предохранители	2	
Режимы работы	Автоматический / Автоматический + Пошаговый / Полуавтоматический / Полуавтоматический + Пошаговый / Безопасность / Полуавтоматический В / Присутствие оператора С / Смешанный В/С	
Время работы	Программируется (от 0 до 4 мин)	
Время автоматического закрывания	Программируется (от 0 до 4 мин)	
Толкающее усилие	Регулируется, 50 уровней	
Входы на клеммной колодке	Открыть - Частично открыть - Устройства безопасности при открывании - Устройства безопасности при закрывании - Стоп - Профиль безопасности - Электропитание + Земля	Открыть - Частично открыть - Устройства безопасности при открывании - Устройства безопасности при закрывании - Стоп - Профиль безопасности - Электропитание+земля - Концевые выключатели открывания и закрывания - Энкодер
Гнездовые разъемы	Концевые выключатели открывания и закрывания / Конденсатор привода	/
Выходы на клеммной колодке	Сигнальная лампа / Привод / Электропитание аксессуаров =24 В / Лампа-индикатор =24 В - Запрограммированный по времени контактный выход Управление электрозамком / Светофор - Failsafe (Тест фотоэлементов)	
Разъем	5-штыревой разъем для плат Minidex, декодера или радиоприемников RP	
Средство программирования	3 кнопки (+, -, F) и дисплей, основные и дополнительные настройки	
Функции, программируемые в основных настройках	Режим работы - Время автоматического закрывания - Толкающее усилие - Направление движения ворот - Закрывание	
Функции, программируемые в дополнительных настройках	Пусковой крутящий момент - Торможение - Failsafe (Тест фотоэлементов) - Предварительное включение сигнальной лампы - Лампа-индикатор/Запрограммированный по времени контактный выход/ Электрозамок при открывании и закрывании - Режим работы устройств безопасности при открывании и закрывании - Энкодер/Чувствительность устройства защиты от механических травм Замедление - Время частичного открывания - Время работы - Требование выполнить техническое обслуживание - Счетчик рабочих циклов	
Сигнализация состояния системы	Дисплей	
Совместимость корпусов	-	Мод. E - L - LM

Модель	Артикул
Плата управления 844 T	790862

#### ТЕХНИЧЕСКИЕ ХАРАКТЕРИСТИКИ

Напряжение электропитания	~230 В 3рh (+6 % -10 %) - 400 В 3рh+N (+6 % -10 %) - 50 (60) Гц
Макс. мощность привода	1300 Вт
Электропитание аксессуаров	=24 В
Макс. потребление тока аксессуарами	500 мА
Диапазон рабочих температур	-20°C ÷ +55°C
Электропитание лампы-индикатора	~24 В (макс. 5 Вт)
Четыре плавких предохранителя	5 А (для каждой фазы) - 1,6 А (для аксессуаров)
Макс. время работы	255 сек
Торможение привода	Постоянное

**Входы** - открыть, частично открыть, стоп, устройства безопасности при закрывании, концевые выключатели

**Выходы** - лампа-индикатор, сигнальная лампа, привод, электропитание аксессуаров =24 В

**Программирование** - время автоматического закрывания (5/10/15/30/60/120/180 сек), режимы работы А1/А2/С1/С2/Е1/Е2/В/С, предварительное включение сигнальной лампы

Модель	Артикул запчасти
Плата управления 884 T (встроена в привод)	202254

#### ТЕХНИЧЕСКИЕ ХАРАКТЕРИСТИКИ

Напряжение электропитания	~230 В 3рh (+6 % -10 %) 50 (60) Гц - ~400 В 3рh+N (+6 % -10 %) 50 (60) Гц
Макс. мощность привода	1300 Вт
Электропитание аксессуаров	=24 В
Макс. потребление тока аксессуарами	500 мА
Диапазон рабочих температур	-20°C ÷ +55°C
Электропитание лампы-индикатора	=24 В (макс. 5 Вт)
Два плавких предохранителя	5 А (трансформатора) - 1,6 А (аксессуаров)
Макс. время работы	255 сек

**Входы** - открыть, частично открыть, стоп, устройства безопасности при закрывании, концевые выключатели

**Выходы** - лампа-индикатор, сигнальная лампа, привод, электропитание аксессуаров =24 В

**Программирование** - время автоматического закрывания (5/10/15/30/60/120/180 сек), режимы работы А1/А2/С1/С2/Е1/Е2/В/С, предварительное включение сигнальной лампы

Модель	Артикул запчасти
Плата управления E850	63002935

### ТЕХНИЧЕСКИЕ ХАРАКТЕРИСТИКИ

Напряжение электропитания	~230 В (+6% -10%), 50 (60) Гц
Потребляемая мощность	7 Вт
Макс. мощность привода	1800 Вт
Электропитание аксессуаров	=24 В
Макс. потребление тока аксессуарами	500 мА
Диапазон рабочих температур	-20°C ÷ +55°C
Плавкие предохранители	F1= F 5 А - 250 В F2 = Т 0,8 А - 250 В
Режимы работы	Автоматический / Автоматический 1 / Полуавтоматический / Полуавтоматический + Пошаговый / Автоматический + Фотоэлемент / Присутствие оператора / Персонализированный
Время работы	Программируется (от 0 до 4 мин)
Время автоматического закрывания	Программируется (от 0 до 4 мин)
Тяговое усилие привода	Программируется, 50 уровней
Входы на клеммной колодке	Петля 1, петля 2, открыть, закрыть, устройства безопасности при закрывании, стоп, устройства безопасности при открывании, электропитание ~230 В + Земля
Входные разъемы	Концевые выключатели открывания и закрывания, Замедление при открывании и закрывании
Выходы на клеммной колодке	Сигнальная лампа, электротормоз, электропитание =24 В, Fail-Safe (тест фотоэлементов), индикатор состояния, управление преобразователем, BUS
Разъем	5-штыревой разъем для платы Minidес, декодера, радиоприемника RP/RP2
Средство программирования	3 кнопки (+, -, F) и дисплей
Программируемые функции	Режим работы, время автоматического закрывания, тяговое усилие, петли 1 и 2, фотоэлемент открывания, время работы, выход лампы-индикатора, выход Fail-safe (тест фотоэлементов), выход BUS, требование выполнить техническое обслуживание
Программируемые выходы	3 выхода для преобразователя, 1 программируемый выход в 18 разных функциях
Встроенный датчик обнаружения, 2 независимых канала приема	Автоматическая настройка в режиме реального времени, чувствительность, не зависящая от геометрической формы петель, регулирование рабочей частоты петель, светодиодная сигнализация присутствия ТС, состояние петель, настраиваемое посредством программируемых выходов, регулируемое время настройки по 2 уровням

## E 600-E 700HS-E 1000



Модель	Артикул запчасти
Плата управления E 600 (встроена в привод D600)	2024015
Плата управления E 700 HS (встроена в привод D700HS)	63002425
Плата управления E 1000 (встроена в привод D1000)	2024025

### ТЕХНИЧЕСКИЕ ХАРАКТЕРИСТИКИ

	E600	E700 HS	E1000
Напряжение электропитания		~230 В, 50 Гц	
Электропитание аксессуаров		=24 В	
Макс. потребление тока аксессуарами		200 мА	
Диапазон рабочих температур		-20°C ÷ +55°C	
Разъем	Для плат радиоприемников XF433 / XF868 / модуль аварийного питания		
Режимы работы	Автоматический / Полуавтоматический		
Клеммные подключения	Открыть, стоп, устройства безопасности, Fail safe (тест фотоэлементов), сигнальная лампа =24 В		
Таймер лампы дополнительного освещения	2 мин		
Регулировка тягового усилия при открывании/закрывании	Автоматическое		Посредством триммера

Модель	Артикул
Плата управления 200 BT (встроена в привод)	790852

**ТЕХНИЧЕСКИЕ ХАРАКТЕРИСТИКИ**

Напряжение электропитания	~230 В, (+6 % - 10 %), 50 (60) Гц
Низковольтные устройства управления	=24 В
Макс. мощность привода	800 Вт
Кнопочные выключатели управления открыванием/закрыванием	С фиксацией
Диапазон рабочих температур	-20°C ÷ +55°C
Два плавких предохранителя	0,25 А (для трансформатора) - 6,3 А (для привода)
Габаритные размеры корпуса	100x100x50 мм (ШxВxГ)
Класс защиты	IP 55

## 540 BPR

Модель	Артикул запчасти
Плата управления 540 BPR (встроена в привод)	2022805

**ТЕХНИЧЕСКИЕ ХАРАКТЕРИСТИКИ**

Напряжение электропитания	~230 В (+6% -10%), 50 (60) Гц
Потребляемая мощность	4 Вт
Макс. мощность привода	800 Вт
Макс. потребление тока аксессуарами	200 мА
Диапазон рабочих температур	-20°C ÷ +55°C
Плавкие предохранители	F1 = 6,3 А - 250 В - F2 = самовосстанавливающийся
Режимы работы	В/С - В - С - EP - AP - P по умолчанию = В/С
Время работы (макс. время работы)	Автоматическое определение (0-10 мин с шагом 2,5 сек), по умолчанию = 10 мин
Время автоматического закрывания	Автоматическое определение (0-5 мин с шагом 1,5 сек), по умолчанию = 30 мин
Входы на клеммной колодке	Открыть / Закрыть / Стоп / Устройства безопасности при закрывании / Концевые выключатели / Электропитание
Выходы на клеммной колодке	Привод / Электропитание аксессуаров =24 В
Разъем радиоприемника	Одноканальный/двухканальный радиоприемник с платой управления - Декодер команд управления
Программируемые функции	Режим работы
Функции определения	Время работы, время автоматического закрывания



# 200 MPS

Модель	Артикул
Плата управления 200 MPS	790905

## ТЕХНИЧЕСКИЕ ХАРАКТЕРИСТИКИ

Напряжение электропитания	~230 В, (+6 % - -10%), 50 Гц
Макс. мощность привода	800 Вт
Макс. потребление тока аксессуарами	200 мА
Диапазон рабочих температур	-20°C ÷ +55°C
Выход аксессуаров	=24 В
Режимы работы	А и Р
Плавкие предохранители	F1 = 10 А - 250 В - F3 = 0,5 А - 250 В
Время автоматического закрывания	Регулируется от 0 до 60 сек
Входы на клеммной колодке	Открыть / Закрыть / Стоп / Устройства безопасности при закрывании / Электропитание
Выходы на клеммной колодке	Привод, сигнальная лампа
Класс защиты	IP 55

### Технология SMT

Светодиодные индикаторы входов

Разъем для плат радиоприемника или декодера команд управления

Автоматическое определение срабатывания концевых выключателей

Кнопка сброса

# E 550

Модель	Артикул запчасти
Плата управления E 550 (встроена в привод)	2022855

## ТЕХНИЧЕСКИЕ ХАРАКТЕРИСТИКИ

Напряжение электропитания	~230 В - 50 Гц
Потребляемая мощность	12 Вт
Макс. мощность привода	800 Вт
Электропитание аксессуаров	=24 В
Макс. потребление тока аксессуарами	300 мА
Диапазон рабочих температур	-20°C ÷ +55°C
Плавкие предохранители	Сеть электропитания/аксессуары
Разъем	5-штыревой разъем для платы Minides, декодера, платы радиоприемника RP/RP2
Клеммные колодки	Съемные
Входы на клеммной колодке	Открыть / Энкодер / Устройства безопасности при открывании и закрывании / Концевой выключатель открывания / Концевой выключатель закрывания / Сигнальная лампа ~230 В - 60 Вт
Выходы на клеммной колодке	Привод / Наружная лампа дополнительного освещения ~230 В / Электропитание аксессуаров =24 В
Макс. мощность встроенной лампы дополнительного освещения	25 Вт
Макс. мощность наружной лампы дополнительного освещения	250 Вт

### Программирование посредством дисплея (с помощью трех кнопок)

#### Отображение состояния входов на дисплее

#### Два уровня программирования

- **1 уровень:** режимы работы — автоматический/полуавтоматический, автоматический + пошаговый, полуавтоматический + пошаговый, время автоматического закрывания

- **2 уровень:** таймер лампы дополнительного освещения, пусковой крутящий момент, fail safe (тест фотоэлементов), предварительное включение сигнальной лампы, регулировка тягового усилия при открывании/закрывании, скорость закрывания и регулировка чувствительности энкодера для двух отдельных и независимых зон

#### Встроена в привод 550

Возможность монтажа в корпусах мод. E - L - LM

Модель	Артикул запчасти
Плата управления 596/615 BPR (встроена в привод)	790281

## ТЕХНИЧЕСКИЕ ХАРАКТЕРИСТИКИ

Напряжение электропитания	~230 В (+6% -10%), 50 (60) Гц
Потребляемая мощность	4 Вт
Макс. мощность привода	800 Вт
Макс. потребление тока аксессуарами	250 мА
Диапазон рабочих температур	-20°C ÷ +55°C
Плавкие предохранители	F1= 6,3 А - 250 В - F2 = самовосстанавливающийся
Режимы работы	В/С, В, С, EP, AP, P - по умолчанию = EP
Время работы (макс. время работы)	Автоматическое определение (0-10 мин с шагом 2,5 сек), по умолчанию = 10 мин
Время автоматического закрывания	Автоматическое определение (0-5 мин с шагом 1,5 сек), по умолчанию = 30 сек
Входы на клеммной колодке	Открыть - Закреть - Стоп - Устройства безопасности при закрывании - Концевые выключатели - Электропитание
Выходы на клеммной колодке	Привод - Сигнальная лампа - Лампа дополнительного освещения и электропитание аксессуаров
Программируемые функции	Режим работы шлагбаума или подъемно-поворотных ворот
Функции определения	Время работы, время автоматического закрывания

## 624 BLD



Модель	Артикул запчасти
Плата управления 624 BLD (встроена в привод)	2022715

## ТЕХНИЧЕСКИЕ ХАРАКТЕРИСТИКИ

Напряжение электропитания	~230 В (+6% -10%), 50 (60) Гц
Потребляемая мощность	7 Вт
Макс. мощность привода	300 Вт
Электропитание аксессуаров	=24 В
Макс. потребление тока аксессуарами	500 мА
Диапазон рабочих температур	-20°C ÷ +55°C
Плавкие предохранители	F1= F 5 А - 250 В F2 = T 0,8 А - 250 В
Режимы работы	Автоматический, Автоматический 1, Полуавтоматический, Парковка, Парковка + Автоматический, Многоквартирный дом, Многоквартирный дом + Автоматический, FAAC-CITY, Присутствие оператора, Удаленный, Персонализированный
Время работы	Программируется (от 0 до 4 мин)
Время автоматического закрывания	Программируется (от 0 до 4 мин)
Тяговое усилие привода	Программируется, 50 уровней
Входы на клеммной колодке	Петля 1, петля 2, открыть, закрыть, устройства безопасности при закрывании, стоп, тревожные устройства, электропитание ~230 В + Земля
Входные разъемы	Концевые выключатели открывания и закрывания, конденсатор двигателя, датчик защиты стрельы
Выходы на клеммной колодке	Сигнальная лампа, вентилятор охлаждения электродвигателя, привод, электропитание =24 В, Fail-Safe (тест фотоэлементов), индикатор состояния, лампа-индикатор =24 В, BUS
Разъем	5-штыревой разъем для платы Minidex, декодера, радиоприемника RP/RP2
Средство программирования	3 кнопки (+, -, F) и дисплей
Программируемые функции	Режим работы, время автоматического закрывания, тяговое усилие, петли 1 и 2, пусковой крутящий момент, предварительное включение сигнальной лампы, замедленное закрывание, время замедления, время работы, выход лампы-индикатора, выход Fail-safe (тест фотоэлементов), выход индикатора состояния, выход BUS, требование выполнить техническое обслуживание
Программируемые выходы	4 выхода, программируемых для 18 различных функций
Встроенный датчик обнаружения, 2 независимых канала приема	Автоматическая настройка в режиме реального времени, чувствительность, не зависящая от геометрической формы петель, регулирование рабочей частоты петель, светодиодная сигнализация присутствия ТС, состояние петель, настраиваемое посредством программируемых выходов, регулируемое время настройки по 2 уровням

Модель	Артикул запчасти
Плата управления E680	63000128
Блок питания V680H	63000119

### ТЕХНИЧЕСКИЕ ХАРАКТЕРИСТИКИ

Напряжение электропитания	~100 ÷ 240 В - 50 (60) Гц
Потребляемая мощность в режиме ожидания	7 Вт
Макс. мощность привода	240 Вт
Электропитание аксессуаров	=24 В
Макс. потребление тока аксессуарами	800 мА
Диапазон рабочих температур	-20°C ÷ +55°C
Плавкие предохранители	4 самовосстанавливающиеся
Режимы работы	Автоматический, Автоматический 1, Полуавтоматический, Парковка, Парковка + Автоматический, Многоквартирный дом, Многоквартирный дом + Автоматический, Присутствие оператора, Удаленный, Персонализированный
Время работы	Программируется (от 0 до 4,1 мин)
Время автоматического закрывания	Программируется (от 0 до 4,1 мин)
Тяговое усилие привода	Программируется, 50 уровней
Скорость привода	Программируется, 50 уровней
Входы на клеммной колодке	Петля 1, петля 2, открыть, закрыть, устройства безопасности при закрывании, стоп, тревожные устройства, электропитание =36 В, аккумулятор XBAT, BUS 2-Easy
Входные разъемы	Энкодер, датчик защиты стрелы, встроенная сигнальная лампа светофорного регулирования, USB (для обновления встроенного программного обеспечения)
Выходы на клеммной колодке	Сигнальная лампа =24 В, бесщеточный двигатель, электропитание аксессуаров =24 В, 4 программируемых выхода, один из которых релейный
Разъем	5-штыревой разъем для платы Minides, декодера, радиоприемника RP/RP2, расширение связи (Net-Com, G-Com и т.д.)
Средство программирования	3 кнопки (+, -, F) и дисплей, 1 кнопка автоматической настройки
Программируемые функции	Режим работы, время автоматического закрывания, тяговое усилие при открывании и закрывании, скорость открывания и закрывания, петли 1 и 2, предварительное включение сигнальной лампы, время работы, чувствительность устройства обнаружения препятствий, счетчик циклов для технического обслуживания, выход лампы-индикатора, выход Fail-safe (тест фотоэлементов), выход индикатора состояния, требование выполнить техническое обслуживание, выход для подсветки стрелы
Программируемые выходы	4 выхода, программируемых для 18 различных функций
Встроенный датчик обнаружения с петлевой конфигурацией, 2 независимых канала приема	Автоматическая настройка в режиме реального времени, чувствительность, не зависящая от геометрической формы петель, регулирование рабочей частоты петель, светодиодная сигнализация присутствия ТС, состояние петель, настраиваемое посредством программируемых выходов

## ТЕХНИЧЕСКИЕ ХАРАКТЕРИСТИКИ

Абсолютный энкодер с функцией обнаружения препятствий и изменения направления движения - электронное замедление - точные крайние положения с помощью электронного устройства - Монтаж на задний кронштейн привода (ПАТЕНТ FAAC) - Определение точного положения ворот в режиме реального времени и сохранение полученных параметров также в случае отключения электропитания - Двухпроводное соединение BUS 2Easy с E045, E145, E024S, E124.

Электропитание	BUS 2Easy
Класс защиты	IP 66
Разрешение	0,2°
Диапазон рабочих температур	-20°C ÷ +55°C

Модель	Артикул
Абсолютный магнитный энкодер SAFEcoder со встроенной шиной (Патент FAAC)	404040
SAFEcoder для привода 412 (Патент FAAC)	404041
Энкодер для платы управления 770N	404035

Примечания • SAFEcoder совместим только с платами E045, E145, E024S и E124.

## Корпуса

## ТЕХНИЧЕСКИЕ ХАРАКТЕРИСТИКИ

Класс защиты IP 55
Настенный или встраиваемый монтаж
Возможность монтажа на DIN-рейку
Гнезда предохранителей
Возможность монтажа выключателя блокировки ворот
Съемные петли для правостороннего и левостороннего открывания
Опоры конденсаторов
Серийный замок под трехгранный ключ
Замок под кодированный ключ (факультативно)

## ТЕХНИЧЕСКИЕ ХАРАКТЕРИСТИКИ МОД. L

Габаритные размеры (ШxГxB): 213 x 118 x 270 (мм)
3 заглушки для отверстия Ø 29
2 предварительно размеченных отверстия Ø 19

Модель	Артикул
Корпус мод. L для плат управления	720118

## ТЕХНИЧЕСКИЕ ХАРАКТЕРИСТИКИ МОД. LM

Габаритные размеры (ШxГxB): 246 x 142 x 353 (мм)
2 заглушки для отверстия Ø 29
2 предварительно размеченных отверстия Ø 29
2 предварительно размеченных отверстия Ø 19

Модель	Артикул
Корпус мод. LM для плат управления	720309

## ТЕХНИЧЕСКИЕ ХАРАКТЕРИСТИКИ МОД. E

Класс защиты IP 55
Настенный или встраиваемый монтаж
Возможность монтажа на DIN-рейку
Гнезда предохранителей
Возможность монтажа выключателя блокировки ворот
Крышка закрывается с помощью 4 саморезов
Опоры конденсаторов
Габаритные размеры (ШxГxB): 204 x 85 x 265 (мм)

Модель	Артикул
Корпус мод. E для плат управления	720119

## Аксессуары для корпусов мод. L - LM

Модель	Артикул
Замок системы разблокировки с помощью ключа	712805

Модель	Стр.
• Брелоки-передатчики и радиоприемники	150
• Системы управления	156
• Устройства безопасности	160
• Другие аксессуары	167

**FAAC**

---

Аксессуары

## Система 868 МГц SLH LR



Диапазон частот 868,35 МГц

Тип кодирования: технология SLH LR (Патент FAAC)



**SLH = САМООБУЧАЕМЫЙ БРЕЛОК-ПЕРЕДАТЧИК С ПРЫГАЮЩИМ КОДОМ:** код меняется при каждом использовании брелока-передатчика. Алгоритм распознает и подтверждает сигнал, поступающий только от тех брелоков-передатчиков, которые закодированы с помощью приемника.

Преимущества: клонирование кода практически невозможно. Возможность создавать копии кодированных блоков-передатчиков, в том числе удаленно от радиоприемника, с помощью запатентованной системы САМООБУЧЕНИЯ (от передатчика передатчику), путем нажатия кнопок в особой последовательности.

**LR = LONG RANGE:** радиус действия брелоков-передатчиков почти в ДВА раза превышает существующий благодаря новому патенту FAAC, полученному на электронное изобретение; при каждом нажатии кнопок управления брелок-передатчик SLH LONG RANGE зондирует окружающее пространство (например, определяет положение руки, наличие электрических помех и т.д.) и автоматически перенастраивает электронику, максимально повышая уровень мощности при каждой передаче сигнала. **Полностью совместимы с предыдущими версиями SLH.**





### БРЕЛОКИ-ПЕРЕДАТЧИКИ 868 МГц LONG RANGE

Декодирование		Описание	Артикул
 	SLH	XT2 868 SLH LR Брелок-передатчик, 2-канальный (в упаковке 15 шт.) Модель белого цвета Модель черного цвета	787009 7870091
		XT4 868 SLH LR Брелок-передатчик, 4-канальный (в упаковке 15 шт.) Модель белого цвета Модель черного цвета	787010 7870101



Прием радиосигнала от брелока-передатчика может выполняться через один из приемников:

- 1) **Радиочастотный модуль** вместе с платами управления приводом, имеющими встроенный декодер OMNIDEC
- 2) **Радиоприемник с разъемом** для плат управления FAAC или для использования с внешними устройствами через плату релейного интерфейса
- 3) **Внешний многоканальный радиоприемник** вместе с платами декодирования радиосигнала
- 4) **Внешний радиоприемник** в специальном корпусе с декодером OMNIDEC (может принимать системы DS-SLH-RC)

### ПРИЕМНИКИ ДЛЯ БРЕЛОКОВ-ПЕРЕДАТЧИКОВ 868 МГц ДАЛЬНЕГО РАДИУСА ДЕЙСТВИЯ

1) <b>Радиочастотный модуль</b> (совместим со всеми платами FAAC, имеющими универсальный декодер OMNIDEC, обозначены специальным логотипом)			
		Описание Радиоприемник XF 868 МГц	Артикул 319007
2) <b>Радиоприемник с разъемом</b> (совместим со всеми платами FAAC, имеющими 5-штыревой разъем, или с внешними устройствами через дополнительный релейный интерфейс RP)			
	SLH	Описание RP 868 SLH - Радиоприемник с разъемом, 1-канальный RP2_868 SLH - Радиоприемник с разъемом, 2-канальный	Артикул 787730 787828

**3) Многоканальные приемники и платы декодера** (в исполнениях, где требуются более 2 каналов приема, система включает: 1 приемник + платы декодера, число которых равно количеству управляемых устройств)

Декодирование	Описание	Артикул
 <b>PLUS1 868 МГц</b>	Приемник PLUS1 868 – Многоканальный приемник с встроенной двухполюсной антенной	787827
 <b>PL 868 МГц</b>	Плата радиоприемника PL 868 с встроенной антенной для установки в сигнальную лампу FAACLIGHT	787732
<b>MINIDEC SLH</b>	Одноканальная плата декодера с выходом типа "открытый коллектор" для управления электронными платами FAAC	785532
<b>ДЕКОДЕР SLH</b>	Одноканальная плата декодера с релейным выходом для управления электронными платами FAAC и/или дополнительными устройствами	785534

**ТЕХНИЧЕСКИЕ ХАРАКТЕРИСТИКИ**

	PLUS1 868	PL 868	MINIDEC SLH	ДЕКОДЕР SLH
Электропитание	=20 - 30 В - ~24 В ± 10 %		=20 ÷ 30 В	
Потребляемый ток	10 мА пост.тока – 25 мА пер.тока		10 мА	30 мА
Макс. количество соединяемых плат декодера	50		-	-
Декодирование радиосигнала	С помощью MINIDEC или ДЕКОДЕРА		SLH	SLH
Объем памяти			250 кодов	1000 кодов
Подключение			Разъемное (платы FAAC)	Разъемное (платы FAAC) и/или клеммное

**4) Внешний радиоприемник** (система декодирования встроена в специальный корпус для использования на улице)

Декодирование	Описание	Артикул
 	XR2 868 С Внешний радиоприемник 868 МГц, 2-канальный	787749
	XR4 868 С Внешний радиоприемник 868 МГц, 4-канальный	787750

**ТЕХНИЧЕСКИЕ ХАРАКТЕРИСТИКИ**

	XR2 868 С	XR4 868 С
Электропитание	=/~12 - 24 В	
Частота приема	868.35 ± 0.2	
Потребляемый ток	100 мА	
Декодирование (система Omnidec)	DS-SLH-RC	
Количество запоминаемых кодов	250	250 CH 1-2 / 250 CH 3-4
Количество каналов	2	4
Количество релейных выходов (Н.О.)	1 импульсный (CH1) 1 импульсный/постоянный (возможность выбора) (CH2)	2 импульсный (CH1-3) 1 импульсный/постоянный (возможность выбора) (CH2) 1 запрограммированный по времени (CH4)
Нагрузка релейного контакта	0,5 А, =/~12 ÷ 24 В	
Класс защиты	IP 44	
Диапазон рабочих температур	-20° С ÷ +55° С	
Габаритные размеры (ВхШхГ)	90 х 70 х 32,5 мм	

**АКСЕССУАРЫ**

**Антенна для радиоприемника RP / XF / XR2 / XR4 с кронштейном и коаксиальным кабелем, длина 5 м - 868 МГц** для увеличения дальности приема радиоприемников RP/XF/XR

Артикул 412006

**Солнцезащитный козырек/Прозрачный настенный держатель**

Артикул 390205

**Релейный интерфейс для радиоприемников RP** (позволяет использовать радиоприемники RP в системах, не имеющих разъемов) – проводная линия связи

Артикул 787725

**Multidec** Модуль расширения, 4-канальный (для ДЕКОДЕРА) допускает одновременное подключение до 4 ДЕКОДЕРОВ – проводная линия связи

Артикул 102845



## Система 433 МГц SLH LR



Диапазон частот 433,92 МГц

Тип кодирования: технология SLH LR (Патент FAAC)

**SLH = САМООБУЧАЕМЫЙ БРЕЛОК-ПЕРЕДАТЧИК С ПРЫГАЮЩИМ КОДОМ:**

код меняется при каждом использовании брелока-передатчика. Алгоритм распознает и подтверждает сигнал, поступающий только от тех брелоков-передатчиков, которые закодированы с помощью приемника.

Преимущества: клонирование кода практически невозможно.

Возможность создавать копии закодированных блоков-передатчиков, в том числе удаленно от радиоприемника, с помощью запатентованной системы САМООБУЧЕНИЯ (от передатчика передатчику), путем нажатия кнопок в особой последовательности.

**LR = LONG RANGE:** радиус действия новых брелоков-передатчиков почти в ДВА раза превышает существующий благодаря новому патенту FAAC, полученному на электронное изобретение; при каждом нажатии кнопок управления брелок-передатчик SLH LONG RANGE зондирует окружающее пространство (например, определяет положение руки, наличие электрических помех и т.д.) и автоматически перенастраивает электронику, максимально повышая уровень мощности при каждой передаче сигнала. **Полностью совместимы с предыдущими версиями SLH.**



### БРЕЛОКИ-ПЕРЕДАТЧИКИ 433 МГц ДАЛЬНЕГО РАДИУСА ДЕЙСТВИЯ

Декодирование		Описание	Артикул
 	SLH	XT2 433 SLH LR Брелок-передатчик, 2-канальный (в упаковке 15 шт.) Модель белого цвета Модель черного цвета	787007 7870071
		XT4 433 SLH LR Брелок-передатчик, 4-канальный (в упаковке 15 шт.) Модель белого цвета Модель черного цвета	787008 7870081



Прием радиосигнала от брелока-передатчика может выполняться через один из приемников:

- 1) **Радиочастотный модуль** вместе с платами управления приводом, имеющими встроенный декодер OMNIDEC
- 2) **Радиоприемник с разъемом** для плат управления FAAC или для использования с внешними устройствами через плату релейного интерфейса
- 3) **Внешний многоканальный радиоприемник** вместе с платами декодирования радиосигнала
- 4) **Внешний радиоприемник** в специальном корпусе с декодером OMNIDEC (может принимать системы DS-SLH-RC)

### ПРИЕМНИКИ ДЛЯ БРЕЛОКОВ-ПЕРЕДАТЧИКОВ 433 МГц ДАЛЬНЕГО РАДИУСА ДЕЙСТВИЯ

1) <b>Радиочастотный модуль</b> (совместим со всеми платами FAAC, имеющими универсальный декодер OMNIDEC, обозначены специальным логотипом)			
		Описание Радиоприемник XF 433 МГц	Артикул 319006
2) <b>Радиоприемник с разъемом</b> (совместим со всеми платами FAAC, имеющими 5-штыревой разъем, или с внешними устройствами через дополнительный релейный интерфейс RP)			
	SLH	Описание Одноканальный радиоприемник с разъемом RP 433_SLH	Артикул 787824



**3) Многоканальные приемники и платы декодера** (в исполнениях, где требуются более 2 каналов приема, система включает: 1 приемник + платы декодера, число которых равно количеству управляемых устройств)

Декодирование	Описание	Артикул
 <b>PLUS1 433 МГц</b>	Приемник PLUS1 433 Многоканальный приемник с встроенной двухполосной антенной	787826
 <b>PL 433 МГц</b>	Плата радиоприемника PL 433 с встроенной антенной для установки в сигнальную лампу FAACLIGHT	787733
<b>MINIDEC SLH</b>	Одноканальная плата декодера с выходом типа "открытый коллектор" для управления электронными платами FAAC	785532
<b>ДЕКОДЕР SLH</b>	Одноканальная плата декодера с релейным выходом для управления электронными платами FAAC и/или дополнительными устройствами	785534

**ТЕХНИЧЕСКИЕ ХАРАКТЕРИСТИКИ**

	PLUS1 433	PL 433	MINIDEC SLH	ДЕКОДЕР SLH
Электропитание	=20 - 30 В - ~24 В ± 10 %		=20 ÷ 30 В	
Потребляемый ток	10 мА пост.тока – 25 мА пер.тока		10 мА	30 мА
Макс. количество соединяемых плат декодера	50		-	-
Декодирование радиосигнала	С помощью MINIDEC или ДЕКОДЕРА		SLH	SLH
Объем памяти			250 кодов	1000 кодов
Подключение			Разъемное (платы FAAC)	Разъемное (платы FAAC) и/или клеммное

**4) Внешний радиоприемник** (система декодирования встроена в специальный корпус для использования на улице)

Декодирование	Описание	Артикул
 	XR2 433 С Внешний радиоприемник 433 МГц, 2-канальный	787747
	XR4 433 С Внешний радиоприемник 433 МГц, 4-канальный	787748

**ТЕХНИЧЕСКИЕ ХАРАКТЕРИСТИКИ**

	XR2 433 С	XR4 433 С
Электропитание	=/~12 - 24 В	
Частота приема	433.92 ± 0.1	
Потребляемый ток	100 мА	
Декодирование (система Omnidec)	DS-SLH-RC	
Количество запоминаемых кодов	250	250 CH 1-2 / 250 CH 3-4
Количество каналов	2	4
Количество релейных выходов (Н.О.)	1 импульсный (CH1) 1 импульсный/постоянный (возможность выбора) (CH2)	2 импульсный (CH1-3) 1 импульсный/постоянный (возможность выбора) (CH2) 1 запрограммированный по времени (CH4)
Нагрузка релейного контакта	0,5 А, =/~12 ÷ 24 В	
Класс защиты	IP 44	
Диапазон рабочих температур	-20° С ÷ +55° С	
Габаритные размеры (ВхШхГ)	90 х70 х 32,5 мм	

**АКСЕССУАРЫ**

**Антенна для радиоприемника RP / XF / XR2 / XR4 с кронштейном и коаксиальным кабелем, длина 5 м - 433 МГц**  
для увеличения дальности приема радиоприемников RP/XF/XR

Артикул 412003

**Солнцезащитный козырек/Прозрачный настенный держатель**

Артикул 390205

**Релейный интерфейс для радиоприемников RP**  
(позволяет использовать радиоприемники RP в системах, не имеющих разъемов) – проводная линия связи

Артикул 787725

**Multidec**  
Модуль расширения, 4-канальный (для ДЕКОДЕРА) допускает одновременное подключение до 4 ДЕКОДЕРОВ – проводная линия связи

Артикул 102845

## Система SLHP LR



Диапазон частот 868,35 МГц или 433,92 МГц



Тип кодирования: технология SLHP LR (Патент FAAC)

**Система SLHP LR** основана на технологии SLH LR (ПАТЕНТ FAAC) и служит для создания высокопрофессиональных систем, в которых требуется программирование устройств радиуправления и плат памяти с использованием специальных кодов посредством устройств программирования и/или программного обеспечения ПК. Это позволяет создавать в ПК архивы кодов, имеющихся в каждой созданной системе, упрощая тем самым ее управление (добавление радиочастотных кодов с удаленного устройства управления).

Комплектация системы SLHP: 1 многоканальный радиоприемник (433 МГц или 868 МГц) + число декодеров SLHP, равное количеству управляемых устройств.

Брелоки-передатчики идентичны указанным XT SLH LR на стр. 150 и 152 (в зависимости от выбранной частоты 433 МГц или 868 МГц).



### МНОГОКАНАЛЬНЫЕ РАДИОПРИЕМНИКИ ДЛЯ СИСТЕМ SLHP

Модель		Описание	Артикул
	PLUS1 868 МГц	Приемник PLUS1 868 – Многоканальный приемник с встроенной двухполюсной антенной (используется вместе с арт. 785535)	787827
	PLUS1 433 МГц	Приемник PLUS1 433 – Многоканальный приемник с встроенной двухполюсной антенной (используется вместе с арт. 785535)	787826
	PL 868 МГц	Плата радиоприемника PL 868 с встроенной антенной для установки в сигнальную лампу FAACLIGHT (используется вместе с арт. 785535)	787732
	PL 433 МГц	Плата радиоприемника PL 433 с встроенной антенной для установки в сигнальную лампу FAACLIGHT (используется вместе с арт. 785535)	787733

### ПЛАТА ДЕКОДЕРА SLHP

Модель		Описание	Артикул
	ДЕКОДЕР SLHP	Одноканальная плата декодера с релейным выходом для управления электронными платами FAAC и/или дополнительными устройствами; объем памяти до 1000 кодов с возможностью расширения до 2000 кодов (с дополнительной MEX SLH); разъем для устройства программирования SLHP.	785535

**УСТРОЙСТВА ПРОГРАММИРОВАНИЯ ДЛЯ СИСТЕМ SLHP** Программирование системы SLHP (ДЕКОДЕР SLHP и брелоки-передатчики XT SLH LR) выполняется, как указано ниже

Модель		Описание	Артикул
	Устройство программирования SLH	Устройство программирования для ДЕКОДЕРА SLHP	404015
	Радио-кодирующее устройство 868 SLH	Устройство для передачи персонализированных кодов с устройства программирования SLHP (404015) или с ПК на ДЕКОДЕР SLHP и на брелоки-передатчики SLH LR.	103054
	Радио-кодирующее устройство 433 SLH		103337
	Программное обеспечение SLHP	Программное обеспечение для программирования посредством ПК ДЕКОДЕРА SLHP и брелоков-передатчиков SLH LR*	785538

### АКСЕССУАРЫ

#### Мех SLH

Дополнительный блок памяти (1000 кодов) для ДЕКОДЕРА SLHP

Артикул 799349

(\*). Устройство программирования для ДЕКОДЕРА SLHP (код 404015) всегда необходимо даже при использовании программного обеспечения ПК. В таком случае устройство программирования служит в качестве интерфейса между ДЕКОДЕРОМ SLHP и ПК.

# Система 433 МГц RC



Диапазон частот 433,92 МГц

Тип кодирования: технология RC

**RC = ПЛАВАЮЩИЙ КОД:** код меняется при каждом использовании брелока-передатчика. Алгоритм распознает и подтверждает сигнал, поступающий только от тех брелоков-передатчиков, которые закодированы с помощью приемника.

## БРЕЛОКИ-ПЕРЕДАТЧИКИ 433 МГц RC

Декодирование	Описание	Артикул
 RC	ХТ4 433 RC Брелок-передатчик, 4-канальный (в упаковке 15 шт.)	787452
	Модель белого цвета Модель синего цвета	787454

Прием радиосигнала от брелока-передатчика может выполняться через один из приемников:

- 1) **Радиочастотный модуль** вместе с платами управления приводом, имеющими встроенный декодер OMNIDEC
- 2) **Радиоприемник с разъемом** для плат управления FAAC или для использования с внешними устройствами через плату релейного интерфейса
- 3) **Внешний многоканальный радиоприемник** вместе с платами декодирования радиосигнала

## РАДИОПРИЕМНИКИ ДЛЯ БРЕЛОКОВ-ПЕРЕДАТЧИКОВ 433 МГц RC

1) <b>Радиочастотный модуль</b> (совместим со всеми платами FAAC, имеющими универсальный декодер OMNIDEC, обозначены специальным логотипом)		
Декодирование	Описание	Артикул
 	Радиоприемник XF 433 МГц	319006
2) <b>Радиоприемник с разъемом</b> (совместим со всеми платами FAAC, имеющими 5-штыревой разъем, или с внешними устройствами через дополнительный релейный интерфейс RP)		
Декодирование	Описание	Артикул
RC	RP1 433_RC - Радиоприемник с разъемом, 1-канальный	787741
	RP2 433_RC - Радиоприемник с разъемом, 2-канальный	787742
3) <b>Многоканальные приемники и платы декодера</b> (в исполнениях, где требуются более 2 каналов приема, система включает: 1 приемник + платы декодера, число которых равно количеству управляемых устройств)		
Декодирование	Описание	Артикул
 	XR2 433 С Внешний радиоприемник 433 МГц, 2-канальный	787747
	XR4 433 С Внешний радиоприемник 433 МГц, 4-канальный	787748

Технические характеристики приемников XR на стр. 153

## АКСЕССУАРЫ

**Антенна для радиоприемника RP / XF / XR2 / XR4 с кронштейном и коаксиальным кабелем, длина 5 м - 433 МГц**  
для увеличения дальности приема радиоприемников RP/XF/XR

Артикул 412003

**Солнцезащитный козырек/Прозрачный настенный держатель**

Артикул 390206





**Релейный интерфейс для радиоприемников RP** (позволяет использовать радиоприемники RP в системах, не имеющих разъемов) – проводная линия связи

Артикул 787725

# Системы управления

## Простые импульсные устройства управления С€

### КЛЮЧИ-ВЫКЛЮЧАТЕЛИ

Модель	Технические характеристики	Артикул
<b>T10</b> <b>T11</b> 	<b>T10</b>	с 401010001 по 401010036
	<b>T11</b>	с 401011001 по 401011036
	Встраиваемый монтаж или монтаж на стойку 1 микропереключатель (T10) / 2 микропереключателя (T11) Макс. нагрузка 0,1 А / ~24 В Класс защиты: IP 54 Диапазон рабочих температур: -20°C ÷ +55°C	
<b>T10 E</b> <b>T11 E</b> 	<b>T10 E</b>	с 401019001 по 401019036
	<b>T11 E</b>	с 401018001 по 401018036
	Настенный монтаж или монтаж на стойку 1 микропереключатель (T10 E) / 2 микропереключателя (T11 E) Макс. нагрузка 0,1 А / ~24 В Класс защиты: IP 54 Диапазон рабочих температур: -20°C ÷ +55°C	
<b>T20 E (*)</b> <b>T21 E (*)</b> 	<b>T20 E</b>	401012
	<b>T21 E</b>	401013
	Настенный монтаж 1 микропереключатель (T20 E) / 2 микропереключателя (T21 E) Макс. нагрузка 10 А / ~250 В Класс защиты: IP 54 Диапазон рабочих температур: -20°C ÷ +55°C	
<b>T20 I (*)</b> <b>T21 I (*)</b> 	<b>T20 I</b>	401014
	<b>T21 I</b>	401015
	Встраиваемый монтаж 1 микропереключатель (T20 I) / 2 микропереключателя (T21 I) Макс. нагрузка 10 А / ~250 В Класс защиты: IP 54 Диапазон рабочих температур: -20°C ÷ +55°C	
<b>T21 EF (*)</b> <b>T21 IF (*)</b> 	<b>T21 EF</b>	401016
	<b>T21 IF</b>	401017
	Настенный монтаж (T21 EF) или встраиваемый монтаж (T21 IF) 2 микропереключателя Макс. нагрузка 10 А / ~250 В <b>С возможностью использования разблокировки электротормоза роллет</b> Класс защиты: IP 54 Диапазон рабочих температур: -20°C ÷ +55°C	

### АКСЕССУАРЫ

Описание	Артикул
Корпус пластиковый для встроенного в стену монтажа (T10 - T11) (в упаковке 25 шт.)	720086
Кронштейн для монтажа на металлические столбы (T10 - T11) (в упаковке 25 шт.)	722400
Корпус металлический, приварной (T10 - T11) (в упаковке 25 шт.)	720089
Высокая стойка из алюминия (T10 - T11 - T10 E - T11 E) (см. изображение на следующей стр.) (в упаковке 2 шт.)	401034
Двойная высокая стойка из алюминия (T10 - T11 - T10 E - T11 E) (см. изображение на следующей стр.) (в упаковке 2 шт.)	401035
Монтажная пластина для стойки из алюминия (T10 - T11 - T10 E - T11 E) (в упаковке 20 шт.)	737630
Корпус для встраиваемого монтажа (T20 - T21) (в упаковке 20 шт.)	720316
Замок с цилиндром европейского образца (T20 - T21) и с индивидуальным ключом, с №1 по №36	с 712052 по 712087

#### Примечания

(\*) Ключи-выключатели T20 и T21 поставляются без замка.

## ХК 21 КЛЮЧ-СЕЛЕКТОР С ЗАЩИТОЙ ОТ ВЗЛОМА

Модель	Технические характеристики	Артикул
 <p><b>ХК 21 Н 230 В</b> Ключ-селектор с защитой от взлома и рычажным механизмом разблокировки</p> <p><b>ХК 21 L 24 В</b> Ключ-селектор с защитой от взлома и рычажным механизмом разблокировки</p>	<p>Настенный монтаж</p> <p>2 микропереключателя</p> <p>Макс. нагрузка 16 А / ~250 В (Мод. ХК 21 Н) 0,1 А / =24 В (Мод. ХК 21 L)</p> <p><b>Возможность разблокировки электротормоза</b></p>	401300
	<p><b>Рычажная разблокировка</b></p> <p><b>Ключ-селектор с защитой от взлома (замок с цилиндром не входит в комплект поставки), совместим с цилиндром европейского образца DIN 18252 (макс. длина 45 мм)</b></p>	401301

## АКСЕССУАРЫ

Описание	Артикул
Замок с цилиндром европейского образца и с индивидуальным ключом, с №1 по №36	с 712052 по 712087

## КНОПКИ УПРАВЛЕНИЯ

Модель	Технические характеристики	Артикул
 <p>FAAC SWITCH</p>	<p>Встраиваемый монтаж или монтаж на стойку</p> <p>2 микропереключателя</p> <p>Макс. нагрузка 0,1 А / =24 В</p> <p>Лампа-индикатор Siluro S6 24 В 5 Вт</p> <p>Класс защиты: IP 54</p> <p>Диапазон рабочих температур: -20°C ÷ +55°C</p>	401002

## АКСЕССУАРЫ

Описание	Артикул
Корпус пластиковый для встроенного в стену монтажа (Т10 - Т11) (в упаковке 25 шт.)	720086
Кронштейн для монтажа на металлические столбы (Т10 - Т11) (в упаковке 25 шт.)	722400
Корпус металлический, приварной (Т10 - Т11) (в упаковке 25 шт.)	720089
Высокая стойка из алюминия (Т10 - Т11 - Т10 Е - Т11 Е) (см. изображение на следующей стр.) (в упаковке 2 шт.)	401034
Двойная высокая стойка из алюминия (Т10 - Т11 - Т10 Е - Т11 Е) (см. изображение на следующей стр.) (в упаковке 2 шт.)	401035
Монтажная пластина для стойки из алюминия (Т10 - Т11 - Т10 Е - Т11 Е) (в упаковке 20 шт.)	737630

# Импульсные электронные устройства управления

## Кодовый радиопередатчик

Тип декодера	Европейский диапазон частот	Описание	Артикул
SLH	868 МГц	Клавишная панель радиопередачи 868 SLH	404026



## ХАРАКТЕРИСТИКИ КЛАВИШНОЙ ПАНЕЛИ РАДИОПЕРЕДАЧИ 868 SLH

Использовать приемники	RP 868 SLH
Электропитание	Щелочная батарейка 9 В
Средний срок службы батарейки (10 включений в день)	2 года
Класс защиты	IP 54
Габаритные размеры (Ш x Г x В) в мм	72 x 31 x 117
Диапазон рабочих температур	-20°C ÷ +55 °C
Клавиатура с индикаторной подсветкой - Нажатие на кнопки сопровождается звуковым сигналом	
3 команды защищены кодом доступа из 5 цифр (PIN-код) - 1 прямая команда	

## Клавиатура передачи радиосигналов с технологией SLH 868 МГц

Прием и декодирование переданного сигнала происходит как в системе передатчик / приемник 868 SLH LR.  
Совместимые радиоприемники и платы декодера см. стр. 150 –стр. 151

# Системы управления

## Импульсные электронные устройства управления СЕ

### КОДОНАБОРНАЯ КЛАВИАТУРА И ДЕКОДЕР



Модель	Технические характеристики	Артикул
<b>METAL DIGIKEY</b>	Встраиваемый монтаж или монтаж на стойку Электропитание =24 В Электронное устройство защиты от взлома Световая и звуковая сигнализация для подтверждения распознавания Кнопка сброса Макс. количество подключаемых декодеров: 100 Класс защиты IP 55	404005

### СЧИТЫВАТЕЛЬ МАГНИТНЫХ КАРТ И ДЕКОДЕР



Модель	Технические характеристики	Артикул
<b>DIGICARD</b>	Встраиваемый монтаж или монтаж на стойку Электропитание =12/24 В - ~12 В Электронное устройство защиты от взлома Световая сигнализация для подтверждения распознавания Макс. количество подключаемых декодеров: 100 Класс защиты IP 55	790851

### ПРИНАДЛЕЖНОСТИ ДЛЯ DIGICARD

Описание	Артикул
Закодированная магнитная карта	409103101
Чистая магнитная карта	409103

### ДЕКОДЕР DS ДЛЯ METAL DIGIKEY И DIGICARD

Описание	Артикул
Плата декодера (релейный выход) для управления электронными платами FAAC и/или дополнительными устройствами Разъемное и/или клеммное подключение Электропитание: =/~12 - 24 В Тип 12-битного бинарного кода (4096 кодовых комбинаций) Дальность действия Metal Digikey/Decoder: 100 м Диапазон рабочих температур: -20°C ÷ +55°C	785502

### ОБЩИЕ ПРИНАДЛЕЖНОСТИ ДЛЯ METAL DIGIKEY И DIGICARD

Описание	Артикул
Модуль расширения, 4-канальный, MULTIDEC	102845
Пластиковый корпус для настенного монтажа	720043
Кронштейн для монтажа на металлические столбы (в упаковке 20 шт.)	722406
Металлический корпус приварной	720037

### СТОЙКИ ДЛЯ:

T10 -T11 - T10E - T11E - FAAC SWITCH - METAL DIGIKEY С КОМПЛЕКТОМ 428109 - DIGICARD С КОМПЛЕКТОМ 428109 - FOTOSWITCH - PHOTOBЕAM



Технические характеристики	Артикул
Высокая стойка из алюминия (в упаковке 2 шт.)	401034
Высокая стойка двойная из алюминия (в упаковке 2 шт.)	401035
Монтажная пластина для стойки из алюминия (в упаковке 20 шт.)	737630
Комплект принадлежностей для монтажа Digikey/Metal Digikey на стойку	428109

# Специальные импульсные устройства управления **С** **€**

## ДАТЧИКИ ОБНАРУЖЕНИЯ ТРАНСПОРТНЫХ СРЕДСТВ (ДЕТЕКТОРЫ)

Модель	Технические характеристики	Артикул
Датчик обнаружения FG1, 1-канальный		785529
Датчик обнаружения FG2, 2-канальный		785527
	FG 1 FG 2 Управление одной (FG1) или двумя (FG2) петлями Электропитание $\sim$ /= 12 ÷ 24 В Макс. нагрузка 250 мА / 24 В Четыре уровня настройки чувствительности, независимые от индуктивности петли Непрерывное обновление рабочей частоты Реле присутствия (Н.О. или Н.З.) Импульсное реле (по завершении обнаружения) Автоматическая калибровка при включении Уведомление о прекращении электропитания или коротком замыкании петли Монтаж на DIN-рейку Многофункциональный светодиодный индикатор Диапазон рабочих температур: -20°C ÷ +55°C	

## ЖЕТОНОПРИЕМНИК

Модель	Технические характеристики	Артикул
Жетонприемник GRS - 02 	Стальной корпус обработан методом катафореза и покрыт полиэфирной краской. Корпус для жетонов емкостью до 1000 шт. Возможность использования DIN-рейки, детектора Встроенная шторка приемного канала Чистый контакт, 1 шт.	103098

## ПРИНАДЛЕЖНОСТИ ДЛЯ GRS - 02

Монтажная пластина	737631
Жетон FAAC	713305

## ДОПОЛНИТЕЛЬНЫЙ БЛОК ПИТАНИЯ

Модель	Технические характеристики	Артикул
Плата Miniservice 	Напряжение электропитания: ~230 В (+5 % - 10 %), 50 (60) Гц Потребляемая мощность: 35 ВА Макс. нагрузка релейных контактов: 10 А / =24 В - 10 А / 230 В Выход для электрозамка: ~12 В Выход для аксессуаров: 500 мА / =24 В Диапазон рабочих температур: -20°C ÷ +55°C Светодиодный индикатор электропитания Возможность использования устройств радиуправления FAAC с разъемным подключением	790904

## КОРПУС ДЛЯ ПЛАТЫ MINISERVICE

Класс защиты IP 55	Модель EM	720050
--------------------	-----------	--------



## Устройство типа D (EN 12453)



### ВСТРАИВАЕМЫЙ ФОТОЭЛЕМЕНТ

Модель	Технические характеристики	Артикул
<b>FOTOSWITCH</b> 	Встраиваемый монтаж или монтаж на стойку Потребляемый ток: 90 мА Класс защиты IP44 Фотоэлемент направленного действия с выравниванием Время обнаружения препятствия: 7 мс Дальность обнаружения: 30 м Тип контактов Н.О./Н.З. Макс. нагрузка: 100 мА / =24 В Диапазон рабочих температур: -20°C ÷ +55°C	785152

### ПРИНАДЛЕЖНОСТИ FOTOSWITCH

Корпус пластиковый для встроенного в стену монтажа (T10 - T11) (в упаковке 25 шт.)	720086
Кронштейн для монтажа на металлические столбы (T10 - T11) (в упаковке 25 шт.)	722400
Корпус металлический, приварной (T10 - T11) (в упаковке 25 шт.)	720089

### ФОТОЭЛЕМЕНТ ДЛЯ НАСТЕННОГО МОНТАЖА

Модель	Технические характеристики	Артикул
<b>PHOTOBEAM</b> 	Настенный монтаж или монтаж на стойку Потребляемый ток: 50 мА Класс защиты IP54 Фотоэлемент направленного действия с выравниванием Время обнаружения препятствия: 20 мс Угол детектирования +/- 4° Дальность обнаружения: 30 м Тип контактов Н.О./Н.З. Макс. нагрузка: 100 мА / =24 В Диапазон рабочих температур: -20°C ÷ +55°C	785163

### СТОЙКИ ДЛЯ: FOTOSWITCH - PHOTOBEAM



Технические характеристики	Артикул
Низкая стойка из алюминия (в упаковке 2 шт.)	401028
Высокая стойка двойная из алюминия (в упаковке 2 шт.)	401035
Монтажная пластина для стойки из алюминия (в упаковке 20 шт.)	737630

# Устройство типа D (EN 12453)

CE

## САМОВЫРАВНИВАЮЩИЙСЯ ФОТОЭЛЕМЕНТ ДЛЯ НАСТЕННОГО МОНТАЖА

Модель	Технические характеристики	Артикул
<b>SAFEBEAM</b> 	Дальность обнаружения: 20 м Настенный монтаж или монтаж на стойку Автоматическое выравнивание Габаритные размеры 35x105x25 мм (ДхВхГ) Угол автоматического выравнивания: $\pm 7^\circ$ (20 м) $\pm 13,5^\circ$ (5 м) Время обнаружения препятствия: 13 мс Потребляемый ток: 50 мА Класс защиты: IP 54 Тип контакта Н.З. Макс. нагрузка: 60 ВА / 24 Вт Электропитание $\sim/\neq 12 \div 24$ В Диапазон рабочих температур: $-20^\circ\text{C} \div +55^\circ\text{C}$	785165
<b>XP 15B</b> 	Электропитание от BUS 2 Easy, двухжильный, неполяризованный кабель: 24 В Потребляемый ток: 10 мА Макс. дальность: 15 м Класс защиты: IP 54 Время обнаружения препятствий: 20 мс Режим автоматического выравнивания Угол автоматического выравнивания: $\pm 7^\circ$ (15 м) $\pm 13^\circ$ (5 м) Диапазон рабочих температур: $-20^\circ\text{C} \div +55^\circ\text{C}$ Настенный монтаж или монтаж на стойку <b>Возможность установки до 16 комплектов фотоэлементов в одной и той же системе</b>	785149  
<b>XP 15W Wireless</b> 	Электропитание Rx $\sim/\neq 12 \div 24$ В Электропитание Tx $\sim/\neq 12-24$ В или батарейка (3 VcR2 - не входит в комплект поставки) Потребляемый ток: 30 мА Макс. дальность: 15 м Класс защиты: IP 54 Время обнаружения препятствий: 40 мс Режим автоматического выравнивания Угол автоматического выравнивания: $\pm 7^\circ$ (15 м) $\pm 13^\circ$ (5 м) Диапазон рабочих температур: $-20^\circ\text{C} \div +55^\circ\text{C}$ Настенный монтаж или монтаж на стойку <b>Возможность установки до 4 комплектов фотоэлементов в одной и той же системе</b>	785148 

## ПРИНАДЛЕЖНОСТИ ДЛЯ SAFEBEAM, XP 15 В И XP 15 W

Модель	Технические характеристики	Артикул
	Стойка (макс. высота 628 мм)	401039
	Высокая стойка двойная для SAFEBEAM	401043
	Монтажная пластина для стойки SAFEBEAM / XP 15 В	737637
	Поворотный кронштейн	112003
	Интерфейс BUS XIB (в случае применения платы E024S с фотоэлементом, не поддерживающим шинное соединение)	790062
	Литиевая батарейка CR2 3 В для фотоэлементов XP15W TX	105128

## Устройство типа D (EN 12453)



### ПОВОРОТНЫЙ НАСТЕННЫЙ ФОТОЭЛЕМЕНТ

#### XP 20 D



#### ТЕХНИЧЕСКИЕ ХАРАКТЕРИСТИКИ

Модель	XP 20 D
Напряжение электропитания	24 В $\overline{\text{---}}$ - 24 В~
Макс. дальность	20 м
Тип установки	настенный
Класс защиты	IP54
Угол самовыравнивания	$\pm 7^\circ$ (20 м) $\pm 13,5^\circ$ (5 м)
Угол горизонтального поворота	$-90^\circ$ $+90^\circ$
Время обнаружения препятствия	13 мс
Габаритные размеры (ДхВхГ)	41,5 x 42,5 x 130 мм
Потребляемый ток	Приемник (30 мА) + Передатчик (20 мА)
Тип контактов	НЗ
Макс. нагрузка контактов	60 ВА / 24 Вт
Диапазон рабочих температур	$-20^\circ\text{C} \div +55^\circ\text{C}$

Возможность установки до 4 пар фотоэлементов в одной системе

Модель	Артикул
XP 20 D	785102

#### ТЕХНИЧЕСКИЕ ХАРАКТЕРИСТИКИ

Модель	XP 20B D
Напряжение электропитания	Шина BUS 2easy с 2 неполяризованными проводами 24 В $\overline{\text{---}}$
Макс. дальность	20 м
Тип установки	настенный
Класс защиты	IP54
Угол самовыравнивания	$\pm 7^\circ$ (20 м) $\pm 13,5^\circ$ (5 м)
Угол горизонтального поворота	$-90^\circ$ $+90^\circ$
Время обнаружения препятствия	20 мс
Габаритные размеры (ДхВхГ)	41,5 x 42,5 x 130 мм
Потребляемый ток	Приемник (10 мА) + Передатчик (10 мА)
Диапазон рабочих температур	$-20^\circ\text{C} \div +55^\circ\text{C}$

Возможность установки до 4 пар фотоэлементов в одной системе

Модель	Артикул
XP 20B D	785103

#### XP 20B D



#### ПРИНАДЛЕЖНОСТИ ДЛЯ МОНТАЖА

Интерфейс BUS XIB  
(в случае применения платы E045  
или E024S с фотоэлементом,  
не поддерживающим шинное  
соединение)

Закладная пластина для стойки

Двойная высокая стойка

Артикул 790062

Артикул 737637

Артикул 401043

Стойка (макс. высота 628 мм)

Литиевая батарея CR2 3 В с  
фотоэлементом XP 15W TX

Регулируемый держатель

Артикул 401039

Артикул 105128

Артикул 112003

## ПОВОРОТНЫЙ НАСТЕННЫЙ ФОТОЭЛЕМЕНТ



## ТЕХНИЧЕСКИЕ ХАРАКТЕРИСТИКИ

Модель	XP 20W D
Напряжение питания приемника	приемника: 12 ÷ 24 В~ - 12 ÷ 24 В --- передатчика: 12 ÷ 24 В~ - 12 ÷ 24 В --- или с батареей (3 VcR2 - не входит в комплект поставки)
Макс. дальность	20 м
Тип установки	настенный
Класс защиты	IP54
Угол самовыравнивания	± 7° (20 м) ± 13,5° (5 м)
Угол горизонтального поворота	-90° +90°
Время обнаружения препятствия	40 мс
Габаритные размеры (ДхВхГ)	41,5 x 42,5 x 130 мм
Потребляемый ток	Приемник (30 мА) + Передатчик (40 мА с питанием от батареи или 5 мА при напряжении питания 24 В --- )
Диапазон рабочих температур	-20°C ÷ +55°C

Возможность установки до 4 пар фотоэлементов в одной системе

Модель	Артикул
XP 20W D	785104

## ПРИНАДЛЕЖНОСТИ ДЛЯ МОНТАЖА

Интерфейс BUS XIB  
(в случае применения платы E045  
или E024S с фотоэлементом,  
не поддерживающим шинное  
соединение)

Закладная пластина для стойки

Двойная высокая стойка

Артикул 790062

Артикул 737637

Артикул 401043

Стойка (макс. высота 628 мм)

Литиевая батарея CR2 3 В с  
фотоэлементом XP 15W TX

Регулируемый держатель

Артикул 401039

Артикул 105128

Артикул 112003

# Устройства безопасности

## Устройство типа С (EN 12453)

Категория 2 (в соответствии со стандартом EN12978)



### ПРОФИЛЬ БЕЗОПАСНОСТИ MSE 110 БЕСПРОВОДНЫЙ

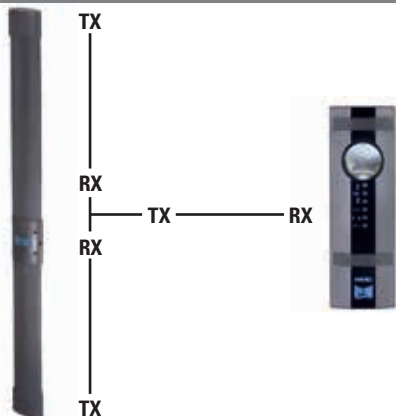

#### Технические характеристики MSE 110 W

Чувствительное устройство для установки на подвижную створку, использующее технологию модулированных ИК-сигналов.  
 Устройство сообщает данные приемнику, установленному на столбе или стойке, позволяя обеспечить дополнительную защиту (за счет фотоэлемента) в зоне движения ворот.  
 (Устройство С + D EN 12453)  
 Устройство с электропитанием от литиевых батареек AA (срок службы 2 года)  
 Не требует дополнительного источника электропитания.  
 Резиновый профиль высотой 110 мм  
 Светодиодные индикаторы  
 Класс защиты: IP 55 (профиль безопасности)  
 Диапазон рабочих температур: -20°C ÷ +55°C

Модель	Артикул
Чувствительное устройство, состоящее из резинового профиля длиной 2,5 м, алюминиевого профиля длиной 2,5 м, нижних и верхних заглушек, крепежных винтов	112000
Оптические элементы, включающие 2 оптических передающих модуля TX, 1 приемо-передающий центральный модуль TX/RX, 1 стационарный приемник, 6 литиевых пальчиковых батареек AA	112001

### СПЕЦИАЛЬНЫЕ АКСЕССУАРЫ ДЛЯ MSE 110 W

Модель	Артикул
Противоударный профиль безопасности длиной 2,5 м для встроенной установки стационарного приемника	112002
Поворотный кронштейн для крепления стационарного приемника	112003
Стойка из алюминия для стационарного приемника MSE 110 W / SAFEBEAM	401039
Монтажная пластина для стойки	737637

### СХЕМЫ ПРИМЕНЕНИЯ

**Рис. А - Настенный монтаж**  
 Требуемые артикулы 112000 + 112001

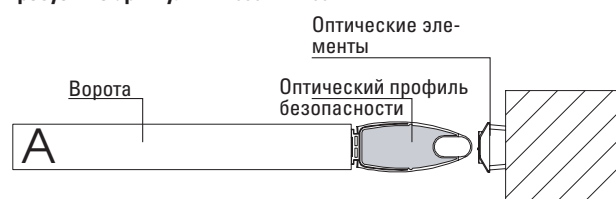

**Рис. С - Монтаж на стойку SAFEBEAM**  
 Требуемые артикулы 112000 + 112001 + 401039 + 737637

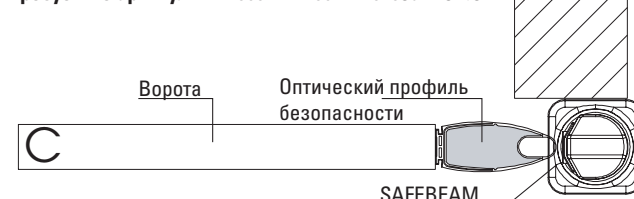

**Рис. В - На противоударный профиль безопасности**  
 Требуемые артикулы 112000 + 112001 + 112002

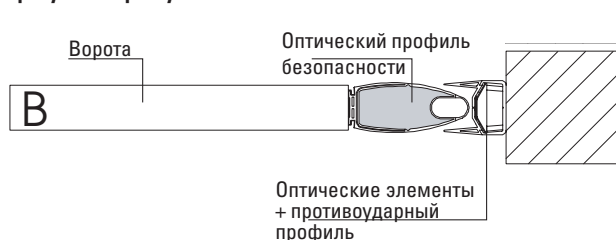

**Рис. D - Монтаж с поворотным кронштейном для крепления к стене**  
 Требуемые артикулы 112000 + 112001 + 112003

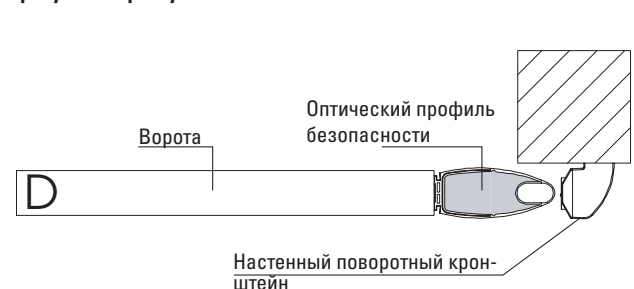

#### Примечания

Для установки профиля безопасности MSE 110 W необходимы арт. 112000 (1 шт.) и арт. 112001 (1 шт.).

# Устройство типа С (EN 12453)

## Категория 2 (в соответствии со стандартом EN12978)

CE

### ПРОФИЛЬ БЕЗОПАСНОСТИ CN 60 E С ТОКОПРОВОДЯЩИМ ЭЛЕМЕНТОМ

Технические характеристики	Модель	Артикул
Устройство безопасности с чувствительным элементом из токопроводящей резины Устройство управления в корпусе, устанавливается на DIN-рейку Соответствие европейским стандартам Опорный алюминиевый профиль из двух элементов для упрощенного монтажа Резиновый профиль высотой 60 мм Обнаружение препятствий под углом +/- 60° Возможность управления двумя линиями последовательного подключения, состоящими из четырех параллельно расположенных профилей безопасности Выбор количества используемых профилей безопасности посредством DIP-ПЕРЕКЛЮЧАТЕЛЕЙ Светодиодные индикаторы Класс защиты IP 55 (профили безопасности) / IP 20 (устройство управления) Диапазон рабочих температур -20°C ÷ +55°C		Профиль безопасности CN 60 E (длина 1,5 м)
		Профиль безопасности CN 60 E (длина 1,7 м)
		Профиль безопасности CN 60 E (длина 2,0 м)
		Профиль безопасности CN 60 E (длина 2,5 м)
		Профиль безопасности CN 60 E (длина 3,0 м)
		
Устройство управления CN 60 E	785200	

### CN 60E И - ПОСТАВКА В КОМПЛЕКТЕ

Описание	Артикул
Чувствительный элемент CN 60 E (в упаковке 20 м)	490036
Пары концевых заглушек CN 60 E (в упаковке 10 шт.)	490035
Концевой элемент с резистором CN 60 E (в упаковке 10 шт.)	490032
Концевой элемент с кабелем CN 60 E (в упаковке 10 шт.)	490033
Гермоввод CN 60 E (в упаковке 10 шт.)	490037
Пара термоусадочных трубок CN 60 E (в упаковке 10 шт.)	490034
Алюминиевый профиль CN 60 E - 3 метра (в упаковке 7 шт.)	490031
Резиновый профиль CN 60 E (в упаковке 20 м)	490040
Устройство управления CN 60 E (в упаковке 10 шт.)	490041

Внимание: комплект предусматривает возможность создания 10 профилей безопасности CN60 E длиной 2 м каждый.

## Дополнительные устройства

### ПНЕВМАТИЧЕСКИЙ ПРОФИЛЬ

Модель	Технические характеристики	Артикул
 Профиль безопасности S30 (длина 2,5 м)	Резиновый профиль 2-камерный Настенный монтаж Класс защиты IP 44 Диапазон рабочих температур: -20°C ÷ +55°C	722703

### РЕЛЕ ДАВЛЕНИЯ

Модель	Технические характеристики	Артикул
 Реле давления DW 10	DW 10: с регулируемой чувствительностью	405002
	DW 20: с регулируемой чувствительностью и спуском воздуха	
Реле давления DW 20	Макс. нагрузка: 0,02 А / ~230 В	405003
	Макс. нагрузка: 1 А / ~230 В Класс защиты IP 55 Диапазон рабочих температур: -20°C ÷ +55°C	

## Дополнительные устройства



### ЭЛЕКТРОМЕХАНИЧЕСКИЙ ПРОФИЛЬ БЕЗОПАСНОСТИ М60

	Технические характеристики	Модель	Артикул
	Резиновый профиль высотой 60 мм Микровыключатель контроля натяжения проволоки Микровыключатель обнаружения препятствий Регулировка чувствительности Колодка подключений Класс защиты IP 55 Диапазон рабочих температур -20°C ÷ +55°C	Электромеханическое устройство М 60 (длина 1,5 м)	736425
		Электромеханическое устройство М 60 (длина 1,7 м)	736426
		Электромеханическое устройство М 60 (длина 2,0 м)	736427
		Электромеханическое устройство М 60 (длина 2,5 м)	736428
		Электромеханическое устройство М 60 (длина 3,0 м)	736429

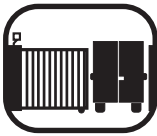
### ПНЕВМАТИЧЕСКОЕ УСТРОЙСТВО, 1-КАМЕРНОЕ (ПОСТАВЛЯЕТСЯ В КОМПЛЕКТЕ)

	Технические характеристики	Модель	Артикул
	Резиновый профиль, 1-камерный: В = 30 мм Класс защиты: IP 55 Диапазон рабочих температур: -20°C ÷ +55°C. Настенный монтаж	Резиновый профиль (в упаковке 20 м)	428306
		Резиновая заглушка (в упаковке 20 шт.)	428307
		Опорный алюминиевый профиль (рейка длиной 3 м)	722350
		Реле давления	(см. на стр. 165)

### СИГНАЛЬНЫЕ ЛАМПЫ

 FAACLIGHT  FAACLAMP  XL 24 L / LF	Технические характеристики	Модель		Артикул
	Класс защиты IP 55 Диапазон рабочих температур: -20°C ÷ +55°C	230 В	FAAC LED 230 V	410023
			FAAC LAMP 230 V/60 W	410001
			FAACLIGHT 230 V/40 W	410013
			ВІLAMP 230 V/50 W	410011
			ПЛАТА ОСВЕЩЕНИЯ, ЗАПРОГРАММИРОВАННАЯ ПО ВРЕМЕНИ, ВІLAMP	4070232
		24 В	FAAC LED 24 V	410024
			FAACLIGHT 24 V/15 W	410014
			XL 24L 24 V/3 W (только для модели D600-D1000)	410017
			XL 24 LF 24 V/3W	410018

## Аксессуары и расходные материалы

### ЭЛЕКТРОЗАМКИ



Технические характеристики	Артикул
Электрозамок ~12 В в комплекте с напольной запорной пластиной	712650
Запорная пластина для крепления к столбу (одностворчатые ворота)	712990
Внутренний цилиндр с 2 ключами	с 712651001 по 712651036
Внешний цилиндр с 2 ключами	с 712652001 по 712652036

### БЛОКИРОВКА СТВОРКИ



Технические характеристики	Артикул
BLOCKIT	401026

### МЕХАНИЧЕСКИЕ УПОРЫ



Технические характеристики	Артикул
Механический упор для крепления к грунту	722162
Механический упор для крепления к стене	722163

### МАСЛО

Технические характеристики	Артикул
Гидравлическое масло FAAC HP OIL (в упаковке 12 однолитровых ёмкостей)	714017
Гидравлическое масло FAAC HP OIL (канистра, 25 л)	714018





FAAC

---

Контроль доступа

## Считыватель магнитных карт

Считыватель карт с магнитной полосой MAG100 позволяет создавать системы контроля доступа и управления как автомобильными, так и пешеходными потоками.



Модель	Описание	Артикул
Mag 100	Щелевой считыватель магнитных карт	403118

### ТЕХНИЧЕСКИЕ ХАРАКТЕРИСТИКИ

### MAG100

Корпус	металлический
Напряжение электропитания	=12 В (от платы управления)
Тип считывателя магнитных карт	щелевой
Формат	СТАНДАРТ ISO 2-я дорожка
Считывание магнитной полосы	100% полосы
Электрические подключения	кабель многополюсного соединения 5 x 0,5 мм <sup>2</sup>
Макс. расстояние между считывателем и устройством управления	100 м
Диапазон рабочих температур	- 10° C ÷ + 55° C
Монтаж	на стену или стойку
Электронагреватель	нет
Световая сигнализация	1 многофункциональный двухцветный светодиодный индикатор
Зуммер	отключаемый
Защитная шторка для щели	нет
Габаритные размеры	125 x 56 x 45 мм (Ш x В x Г)

### ПЛАТЫ УПРАВЛЕНИЯ



Viper 400

Артикул [790909](#)



Cobra 5000 Plus

Поставляется со стабилизированным блоком питания и корпусом LM (IP55)

Артикул [316030](#)

### АКСЕССУАРЫ

Стойка алюминиевая MAG 100

Артикул [401037](#)

Карта с магнитной полосой FAAC, нумерованная и закодированная (мин. количество 10 шт.)

Артикул [786320](#)

Монтажная пластина для стойки из алюминия (T10 - T11 - T10 E - T11 E) (в упаковке 20 шт.)

Артикул [737630](#)

### Примечания

По вопросам поставки персонализированных карт следует обращаться в коммерческий отдел FAAC S.p.A. по месту проживания.

# Проксимити-считыватель



Проксимити-считыватель для пассивных транспондеров TAG 10 позволяет создавать системы контроля доступа, отличающиеся высокой степенью безопасности. Благодаря дистанционной системе обнаружения считыватель обеспечивает максимально удобное применение и из-за отсутствия подвижных механических деталей практически не нуждается в обслуживании.



Модель	Описание	Артикул
Tag 10	Проксимити-считыватель для транспондеров пассивного типа	403107

### ТЕХНИЧЕСКИЕ ХАРАКТЕРИСТИКИ

	TAG 10
Корпус	пластиковый
Напряжение электропитания	=12 В (от платы управления)
Макс. расстояние считывания	~10 см
Класс защиты	IP 54
Электрические подключения	многополюсный экранированный кабель 5x0,5 мм <sup>2</sup>
Макс. расстояние между считывателем и устройством управления	100 м
Диапазон рабочих температур	-10°C ÷ +55°C
Многофункциональный двухцветный светодиодный индикатор	ДА
Зуммер	ДА (отключаемый)
Монтаж	на стену или стойку
Габаритные размеры	70 x 95 x 44 мм (Ш x В x Г)

### ПЛАТЫ УПРАВЛЕНИЯ



**Viper 400**

Артикул 790909



**Cobra 5000 Plus**

Поставляется со стабилизированным блоком питания и корпусом LM (IP55)

Артикул 316030

### АКСЕССУАРЫ

Высокая стойка из алюминия (T10 - T11 - T10 E - T11 E) (в упаковке 2 шт.)

Артикул 401034

Проксимити-карта FAAC, пронумерованная, без магнитной полосы (мин. количество 10 шт.)

Артикул 786334

Монтажная пластина для стойки из алюминия (T10 - T11 - T10 E - T11 E) (в упаковке 20 шт.)

Артикул 737630

Брелок-транспондер (мин. количество 10 шт.)

Артикул 786323

### Примечания

По вопросам поставки персонализированных карт следует обращаться в коммерческий отдел FAAC S.p.A. по месту проживания.

# Считыватели для пешеходных проходов СЕ и автомобильных проездов

Считыватели Resist, предназначенные для систем контроля и управления доступом пешеходных и автомобильных потоков, характеризуются особо прочной конструкцией с защитой от вандализма и передней панелью из стеклопластика.



Resist-T



Resist-PS



Resist-TPS

Модель	Описание	Артикул
Resist-T	Кодовая панель для авторизации доступа путем введения кода	403124
Resist - PS	Проксимити-считыватель пассивного типа	403125
Resist - TPS	Проксимити-считыватель пассивного типа с кодовой панелью для введения кода авторизации доступа	403126

ТЕХНИЧЕСКИЕ ХАРАКТЕРИСТИКИ	RESIST - T	RESIST - PS	RESIST - TPS
Тип считывателя	кнопочная панель, 12 кнопок	пассивный проксимити-считыватель	пассивный проксимити-считыватель с кодовой панелью
Макс. расстояние считывания	--	макс. 5 см	макс. 5 см
Считывание TAG (125 кГц)	--	карта / брелок-транспондер	карта / брелок-транспондер
Конструкция	алюминиевый сплав под давлением		
Габаритные размеры (мм)	100x100x42 (ВxШxГ)		
Передняя панель	стеклопластик с мембраной из поликарбоната		
Класс защиты	IP 55		
Кнопки	кнопки механич. из нержав. стали	кнопок нет	кнопки механич. из нержав. стали
Светодиодный индикатор	двухцветный, 3 мм		
Зуммер	отключаемый		
Электропитание	от платы управления		
Потребляемый ток	макс. 60 мА	макс. 100 мА	макс. 160 мА
Диапазон рабочих температур	-10°C ÷ +55°C		
Монтаж	на стену или стойку		
Электрические подключения	кабель экранированный 5x0,5 мм (макс. длина 100 м)		

## ПЛАТЫ УПРАВЛЕНИЯ



Viper 400

Артикул [790909](#)

Cobra 5000 Plus

Поставляется со стабилизированным блоком питания и корпусом LM (IP55)

Артикул [316030](#)

## АКСЕССУАРЫ

### RESIST-COL

Стойка из оцинкованной стали покрашена в черный цвет

Конструкция - оцинкованная сталь  
Покраска - порошковая краска черного цвета  
Габаритные размеры 1100x100x100 мм

Артикул [401061](#)

Проксимити-карта FAAC, пронумерованная, без магнитной полосы (мин. количество 10 шт.)

Артикул [786334](#)

Брелок-транспондер (мин. количество 10 шт.)

Артикул [786323](#)

### Примечания

По вопросам поставки персонализированных карт следует обращаться в коммерческий отдел FAAC S.p.A. по месту проживания.

## Интерфейс для устройств радиуправления 433 SLH/868 SLH DECODER TTR

Интерфейс DECODER TTR позволяет создавать системы контроля доступа с радиуправлением FAAC 433 SLH/868 SLH. Рекомендуется использовать систему для управления доступом автомобиля, в том числе снаружи, поскольку проездом можно управлять, не покидая водительское место.



Декодер TTR



Plus 1 433 / Plus 1 868

Модель	Описание	Артикул
Декодер TTR	Интерфейс для программируемых устройств радиуправления 433 SLH LR / 868 SLH LR	785539
Plus 1 433 SLH	Многоканальный приемник	787826
Plus 1 868 SLH	Многоканальный приемник	787827

### ТЕХНИЧЕСКИЕ ХАРАКТЕРИСТИКИ

	PLUS 1		XT2		XT4	
Версия	433 SLH	868 SLH	433 SLH LR	868 SLH LR	433 SLH LR	868 SLH LR
Диапазон частот	433,92 МГц	868,35 МГц	433,92 МГц	868,35 МГц	433,92 МГц	868,35 МГц
Напряжение электропитания	=20 - 30 В - ~24 В ± 10 %		батарея 12 В			
Макс. расстояние считывания	/		~50 м			
Класс защиты	IP 44		/			
Каналы передачи	/		2		4	
Количество кодов	/		72 миллиона миллиардов			
Диапазон рабочих температур	-20°C ÷ +55°C		-10°C ÷ +55°C			
Совместимость	с платой VIPER 400 / COBRA 5000 Plus					

Характеристики брелоков-передатчиков на стр. 146

### ПЛАТЫ УПРАВЛЕНИЯ



Viper 400

Артикул [790909](#)



Cobra 5000 Plus

Поставляется со стабилизированным блоком питания и корпусом LM (IP55)

Артикул [316030](#)

Плата MIXER делает возможным применение двух считывателей, использующих разные технологии, с одним входом платы VIPER 400 / COBRA 5000 PLUS.

Это позволяет создавать системы контроля и управления доступом автомобильных и пешеходных потоков с двойным считывателем на входе и двойным считывателем на выходе (например, магнитный считыватель и ДЕКОДЕР TTR или магнитный считыватель и проксимити-считыватель, и т.д.) с помощью платы управления. Плата MIXER поставляется с креплением для DIN-рейки и, следовательно, совместима с корпусами мод. E - L - LM

#### ПЛАТА MIXER

Интерфейс для работы с двумя считывателями, использующими различные технологии

Артикул [790910](#)

## Считыватели для пешеходных проходов € и автомобильных проездов

Кодовые панели и считыватели MINITIME

идеально подходят для создания систем контроля и управления доступом пешеходов в местах высокого престижного уровня, а также автомобилей на улице.



Модель	Описание	Артикул
Minitime-T	Кодовая панель для авторизации доступа путем введения кода	403159
Minitime - PS	Проксимити-считыватель пассивного типа	403161
Minitime - TPS	Проксимити-считыватель пассивного типа с кодовой панелью для введения кода авторизации доступа	403160

ТЕХНИЧЕСКИЕ ХАРАКТЕРИСТИКИ	MINITIME - T	MINITIME - TPS	MINITIME - PS
Кнопочная панель, 12 кнопок	да	да	нет
Тип считывателя	нет	пассивный проксимити-считыватель	
Расстояние считывания транспондера	нет	макс. 5 см	
Формат tag	нет	карта / брелок-транспондер с частотой 125 кГц	
Режим работы	подключен к плате VIPER 400 или COBRA 5000		
Сигнализация	посредством 3 двухцветных светодиодных индикаторов на пластиковой крышке		
Передняя панель	нержавеющая сталь с мембраной из поликарбоната		
Зуммер	встроенный		
Монтаж	на стену или на стойку		
Подключения к плате управления	многополюсный экранированный кабель 5 x 0,5 мм		
Макс. расстояние между считывателем и платой управления	100 м		
Тип корпуса	ABS-пластик с окрашенной крышкой 175X60X45 (ВХШХГ) мм		
Диапазон рабочих температур	-10°C ÷ +55°C		
Электропитание	от платы управления COBRA 5000 и VIPER 400		

### ПЛАТЫ УПРАВЛЕНИЯ



Viper 400

Артикул [790909](#)



Cobra 5000 Plus

Поставляется со стабилизированным блоком питания и корпусом LM (IP55)

Артикул [316030](#)

### АКСЕССУАРЫ

Стойка алюминиевая MINITIME

Артикул [401041](#)

Проксимити-карта FAAC, пронумерованная, без магнитной полосы (мин. количество 10 шт.)

Артикул [786334](#)

Монтажная пластина для стойки из алюминия (T10 - T11 - T10 E - T11 E) (в упаковке 20 шт.)

Артикул [737630](#)

Брелок-транспондер (мин. количество 10 шт.)

Артикул [786323](#)

Примечания

По вопросам поставки персонализированных карт следует обращаться в коммерческий отдел FAAC S.p.A. по месту проживания.

## Плата управления



Плата управления VIPER 400 предназначена для систем контроля и управления доступом в автономном режиме (без помощи персонального компьютера).

Идеальное решение при создании простой и безопасной системы.

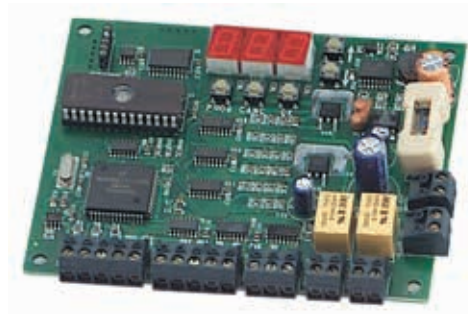

Модель	Описание	Артикул
Viper 400	Плата управления	790909

### ТЕХНИЧЕСКИЕ ХАРАКТЕРИСТИКИ VIPER 400

Возможность подключения до 2 считывателей магнитных карт, транспондера TAG, RESIST или брелоков-передатчиков 433/868 SLH с помощью декодера TTR

Объем памяти до 400 пользователей

Управление одним или двумя программируемыми проездами:

**один проезд:** считыватель на входе/кнопка на выходе; считыватель на входе/считыватель на выходе; возможность управления состоянием проезда с включением сигнализации

**два проезда:** считыватель в проезде А; считыватель в проезде В (в проезде А можно предусмотреть кнопку выхода и возможность управления состоянием проезда с включением сигнализации)

Возможность введения пароля доступа для настройки и программирования системы

Один 3-разрядный дисплей для программирования карт и отображения их состояния

5 кнопок программирования

#### Доступные программы:

управление картами (сохранение, удаление, изменение); рабочие настройки (управление одним проездом, управление двумя проездами и т.д.); настройка времени срабатывания выходов; импорт/экспорт архивов

Дополнительный модуль памяти, поставляемый по требованию заказчика, позволяет экспортировать/импортировать данные с одной карты на другую и создавать резервные копии.

Электропитание  $\sim$  12 ÷ 24 В

Совместимость с корпусами мод. Е - L - LM.

### АКСЕССУАРЫ

Корпус мод. Е для плат управления

Артикул 720119

Корпус мод. LM для плат управления

Артикул 720309

Блок питания для платы VIPER 400

Артикул 407030

Принадлежности для монтажа MINISERVICE в корпусах L - LM

Артикул 390624

Корпус мод. L для плат управления

Артикул 720118

Плата Miniservice

Артикул 790904

Память для сохранения данных в плате VIPER 400

Артикул 799348

#### Примечания

(\* ) При использовании блока питания Miniservice для управления электрозамком ( $\sim$ 12 В) электропитание для платы VIPER может быть обеспечено за счет самого Miniservice ( $\sim$ 24 В). В этом случае применение блока питания VIPER 400 не требуется.

Очевидно, что не все электрозамки совместимы с Miniservice.



## Автономный проксимити-считыватель CE

TAG-10-SA - устройство управления доступом, способное хранить в памяти карты и управлять открыванием ворот, контролировать их состояние (открыто-закрыто), подавать сигнал в случае несанкционированного открывания ворот. Устройство предназначено для автономной работы ("SA" от английского "Stand Alone") без помощи внешней платы управления и компьютера для программирования и загрузки данных. Электроника состоит из двух соединенных между собой плат:

- процессорная плата, которая включает клеммы, зуммер, реле и интерфейс для пассивного считывателя
- плата кодовой панели со светодиодными индикаторами и антенной для пассивного проксимити-считывателя.

TAG-10-SA (считыватель А, ведущий) может установить соединение со стандартным считывателем TAG-10, также представленным в каталоге (считыватель В, ведомый).

Эта конфигурация позволяет управлять зоной с двумя контролируемыми пунктами доступа, входом и выходом, работающими в режиме Anti-Pass-Back. Настройка считывателя и программирование карт выполняются посредством комплекта карт программирования.

Дополнительный модуль памяти, поставляемый по требованию заказчика, позволяет экспортировать/импортировать списки карт с TAG-10-SA на аналогичное изделие.



Модель	Описание	Артикул
Tag 10 SA	Автономный проксимити-считыватель	403137

### ТЕХНИЧЕСКИЕ ХАРАКТЕРИСТИКИ

### TAG10 SA

Тип устройства	проксимити-считыватель
Плата управления	встроенная
Макс. расстояние считывания	макс. 10 см
Принимаемые проксимити-устройства	карты/брелоки-транспондеры
Внешняя конструкция	пластиковая
Габаритные размеры (мм)	95 x 70 x 44 (ВxДxШ)
Передняя панель	пластиковая
Класс защиты	IP 54
Светодиодные индикаторы	а) программирование - б) подтверждение считывания
Зуммер	карта опознана, сигнал об ошибке
Контактные входы	1 вход для сигнализации состояния ворот - 1 вход для сигнализации открывания ворот (кнопка)
Контактные выходы	2 релейных выхода - 1 выход типа открытый коллектор (сигнализация)
Количество обслуживаемых пользователей	500 карт
Управление одними воротами	1 TAG-10-SA - ведущий - 1 TAG-10 - ведомый
Управление двумя воротами	1 TAG-10-SA (А) - ведущий
Ворота А	1 TAG-10 (В) - ведомый
Ворота В	1 сигнализация ворот (А) - 1 выход ворот (А)
Программирование	комплект карт
Электропитание	=12/24 В - ~12/21 В
Потребляемый ток	макс. 180 мА
Диапазон рабочих температур	-10°C ÷ +55°C
Крепление	на стену или стойку
Соединительный кабель ведущий-ведомый считыватель	5 x 0,5 мм, экранированный (макс. 100 м)

### АКСЕССУАРЫ

**КОМПЛЕКТ КАРТ SA** - Карты программирования

Артикул [428198](#)

**Монтажная пластина для стойки из алюминия (T10 - T11 - T10 E - T11 E)** (в упаковке 20 шт.)

Артикул [737630](#)

**Проксимити-карта FAAC**, пронумерованная, без магнитной полосы (мин. количество 10 шт.)

Артикул [786334](#)

**Высокая стойка из алюминия (T10 - T11 - T10 E - T11 E)** (в упаковке 2 шт.)

Артикул [401034](#)

**Память для сохранения данных в плате VIPER 400**

Артикул [799348](#)

**Брелок-транспондер** (мин. количество 10 шт.)

Артикул [786323](#)

# Считыватели / кодовые панели для автономной работы

CE

RESIST-SA - устройство управления доступом, способное сохранять коды или карты в памяти, управлять открыванием ворот, контролировать их состояние (открыто-закрыто) и подавать сигнал в случае несанкционированного открывания. Устройство предназначено для автономной работы ("SA" от английского "Stand Alone") без помощи внешней платы управления и компьютера для программирования и загрузки данных. Электроника состоит из двух соединенных между собой плат:

- процессорная плата, которая включает клеммы, зуммер, реле и интерфейс для пассивного считывателя

- плата кодовой панели со светодиодными индикаторами и антенной для пассивного проксимити-считывателя.

RESIST-SA (считыватель А, ведущий) может установить соединение со стандартным считывателем RESIST, также представленным в каталоге (считыватель В, ведомый). Эта конфигурация позволяет управлять зоной с двумя контролируруемыми пунктами доступа, входом и выходом, работающими в режиме Anti-Pass-Back.

Настройка считывателя и программирование кодов или карт осуществляются посредством карты или комплекта карт для программирования.

Дополнительный модуль памяти, поставляемый по требованию заказчика, позволяет экспортировать/импортировать список карт или кодов с Resist-SA на аналогичное изделие.



Resist PS SA



Resist T SA



Resist TPS SA

Модель	Описание	Артикул
Resist PS SA	Автономный проксимити-считыватель	403138
Resist T SA	Автономная кодовая панель	403140
Resist TPS SA	Считыватель / кодовая панель для автономной работы	403139

ТЕХНИЧЕСКИЕ ХАРАКТЕРИСТИКИ	RESIST-T-SA	RESIST-PS-SA	RESIST-TPS
Тип устройства	кодовая панель	проксимити-считыватель	кодовая панель с проксимити-считывателем
Плата управления		встроенная	
Макс. расстояние считывания	-	макс. 5 см	макс. 5 см
Принимаемые проксимити-устройства	-	карты/брелоки-транспондеры	карты/брелоки-транспондеры
Внешняя конструкция		алюминиевый сплав под давлением	
Габаритные размеры (мм)		100 x 100 x 42 (ВхДхШ)	
Передняя панель		стеклопластик с мембраной из поликарбоната	
Класс защиты		IP 55	
Тип кодовой панели (12 стальных кнопок)	(0-9), клавиша ввода, клавиша пробела	-	(0-9), клавиша ввода, клавиша пробела
Светодиодные индикаторы		а) программирование б) подтверждение считывания	
Зуммер	код подтвержден, сигнал об ошибке	карта опознана, сигнал об ошибке	код/карта подтвержден(а), сигнал об ошибке
Контактные входы		1 вход для сигнализации состояния ворот - 1 вход для сигнализации открывания ворот (кнопка)	
Контактные выходы		2 релейных выходов - 1 выход типа открытый коллектор (сигнализация)	
Количество обслуживаемых пользователей	500 pin-кодов	500 карт	500 кодов или карт
Управление одними воротами	1 Resist-T-SA -1 Resist-T	1 Resist-PS-SA - 1 Resist-PS	1 Resist-TPS-SA -1 Resist-TPS
Управление двумя воротами	1 Resist-T-SA (A) 1 Resist-T (B)	1 Resist-PS-SA (A) 1 Resist-PS (B)	1 Resist-TPS-SA A 1 Resist-TPS (B)
Считыватель В	1 сигнализация ворот (A) - 1 выход ворот (A)	1 сигнализация ворот (A) - 1 выход ворот (A)	1 сигнализация ворот (A) - 1 выход ворот (A)
Программирование	кодовая панель	комплект карт	кодовая панель, комплект карт
Электропитание		=12/24 В - ~12/21 В	
Потребляемый ток		макс. 180 мА	
Диапазон рабочих температур		-10°C +55°C	
Крепление		на стену или стойку	
Соединительный кабель ведущий-ведомый считыватель		5 x 0,5 мм, экранированный (макс. 100 м)	

## АКСЕССУАРЫ

**КОМПЛЕКТ КАРТ SA - Карты программирования**

Артикул [428198](#)

**Память для сохранения данных в плате VIPER 400**

Артикул [799348](#)

**Проксимити-карта FAAC, пронумерованная, без магнитной полосы (мин. количество 10 шт.)**

Артикул [786334](#)

**Предупреждения:** при наличии большого количества карт рекомендуется использовать проксимити-считыватель с кодовой панелью.

**Стойка из оцинкованной стали покрашена в черный цвет**

Артикул [401061](#)

**Брелок-транспондер (мин. количество 10шт.)**

Артикул [786323](#)

## Считыватели / кодовые панели для автономной работы

CE

MINITIME-SA - устройство управления доступом, способное хранить в памяти карты и управлять открыванием ворот, контролировать их состояние (открыто-закрыто), подавать сигнал в случае несанкционированного открывания ворот. Устройство предназначено для автономной работы ("SA" от английского "Stand Alone") без помощи внешней платы управления и компьютера для программирования и загрузки данных.

Электроника состоит из двух соединенных между собой плат:

- процессорная плата, которая включает клеммы, зуммер, реле и интерфейс для пассивного считывателя
  - плата кодовой панели со светодиодными индикаторами и антенной для пассивного проксимити-считывателя.
- MINITIME-SA (считыватель А, ведущий) может установить соединение со стандартным считывателем MINITIME, также представленным в каталоге (считыватель В, ведомый). Эта конфигурация позволяет управлять зоной с двумя контролируемыми пунктами доступа, входом и выходом, работающими в режиме Anti-Pass-Back. Настройка считывателя и программирование кодов или карт осуществляются посредством карты или комплекта карт для программирования.

Дополнительный модуль памяти, поставляемый по требованию заказчика, позволяет экспортировать/импортировать список карт или кодов с MINITIME-SA на аналогичное изделие.



Модель	Описание	Артикул
Minitime PS SA	Автономный проксимити-считыватель	403164
Minitime T SA	Автономная кодовая панель	403162
Minitime TPS SA	Считыватель / кодовая панель для автономной работы	403163

ТЕХНИЧЕСКИЕ ХАРАКТЕРИСТИКИ	MINITIME-T-SA	MINITIME-TPS-SA	MINITIME-PS-SA
Кнопочная панель, 12 кнопок	да	да	нет
Тип считывателя	нет	проксимити пассивного типа	
Расстояние считывания транспондера	нет	макс. 5 см	
Режим работы	автономный		
Средство программирования	кодовая панель и 3 светодиодных индикатора		карты
Специальные функции	запоминание и удаление карт, рабочие настройки и время активации выходов в режиме Antipassback, импорт/экспорт архивов карт на дополнительный модуль памяти		
Подключение внешних считывателей	1 стандартный считыватель без кодовой панели и дисплея		
Контактные входы	2 входа для кнопки и индикатора состояния двери		
Контактные выходы	2 релейных выходов для открывания дверей - 1 выход типа открытый коллектор (сигнализация)		
Контактные входы	1 вход для сигнализации состояния ворот - 1 вход для сигнализации открывания ворот (кнопка)		
Контактные выходы	2 релейных выходов - 1 выход типа открытый коллектор (сигнализация)		
Количество обслуживаемых пользователей	500 кодов	500 карт	500 кодов или карт
Управление одним проездом	считыватель на входе / кнопка на выходе, считыватель на входе / считыватель на выходе, управление воротами и активация сигнализации		
Управление двумя проездами	считыватель на входе, активация сигнализации, считыватель на выходе		
Тип корпуса	ABS-пластик с крышкой, окрашенный, габаритные размеры 175x60x45 мм (ВхДхШ)		
Диапазон рабочих температур	10° + 55° C		
Электропитание	=/~12 - 24 В, макс. потребляемый ток 200 мА		

### АКСЕССУАРЫ

**КОМПЛЕКТ КАРТ SA** - Карты программирования

Артикул [428198](#)

**Монтажная пластина для стойки из алюминия (T10 - T11 - T10 E - T11 E)** (в упаковке 20 шт.)

Артикул [737630](#)

**Проксимити-карта FAAC, пронумерованная, без магнитной полосы** (мин. количество 10 шт.)

Артикул [786334](#)

**Стойка алюминиевая MINITIME**

Артикул [401041](#)

**Память для сохранения данных в плате VIPER 400**

Артикул [799348](#)

**Брелок-транспондер** (мин. количество 10шт.)

Артикул [786323](#)

**Предупреждения:** при наличии большого количества карт рекомендуется использовать проксимити-считыватель с кодовой панелью.

# Считыватели для систем контроля доступа пешеходов

CE

Считыватели TIME, оснащенные кодовой панелью и дисплеем, предназначены для контроля и управления доступом пешеходов. Благодаря корпусу из ABS-пластика эти считыватели пригодны для наружной установки. Считыватели могут быть подключены к плате управления COBRA.



Time M



Time T

Модель	Описание	Артикул
Time M	Считыватель магнитных карт с кодовой панелью и дисплеем	403149
Time T	Пассивный проксимити-считыватель с кодовой панелью и дисплеем	403150
Time M T	Пассивный проксимити-считыватель и считыватель магнитных карт с кодовой панелью/дисплеем	403144

## ТЕХНИЧЕСКИЕ ХАРАКТЕРИСТИКИ

### TIME M

### TIME T

	TIME M	TIME T
Тип считывателя	щелевой считыватель магнитных карт (стандарт ISO-2)	пассивный проксимити-считыватель
Тип принимаемых карт	магнитные карты ISO-2	проксимити-карты и брелоки-транспондеры с частотой 125 кГц
Макс. расстояние считывания	контактное считывание	макс. 10 см
Считывание магнитной полосы	100% полосы	-
Кодовая панель	стандартная версия: 12 кнопок 0-9, "Ввод", "Отменить", 5 функциональных кнопок, 4 кнопки-курсора, кнопка "OK"	
Дисплей	16x2 символов, задняя подсветка	
Монтаж считывателя	настенный	
Корпус	из ABS-пластика	
Монтаж платы управления COBRA	снаружи считывателя, на расстоянии до 40 м	
Электрические подключения	многополюсный экранированный кабель, 9 x 0,5 мм <sup>2</sup>	
Электропитание	от платы управления Cobra	
Диапазон рабочих температур	-10°C ÷ +55°C	
Габаритные размеры	170x110x70 (ВxДxШ) мм	

## ПЛАТЫ УПРАВЛЕНИЯ



### Cobra 5000 Plus

Поставляется со стабилизированным блоком питания и корпусом LM (IP55)

Артикул [316030](#)

**Применение / Функции - Кодовая панель позволяет вводить:** коды, присвоенные используемой карте (двойная безопасность); код активации системы; коды подтверждения; коды активации / дезактивации других систем (сигнализация и проч.)

**Информационный дисплей позволяет отображать:** календарь с датой и временем; сообщения, связанные с используемыми средствами связи (карта действительна, недействительна, неправильный промежуток времени и т.д.), сообщения, связанные с присвоенными кодами; информационные сообщения, отправленные центральным компьютером



## Дистанционное устройство контроля и управления доступом автомобильных потоков UHF 868

Устройство управления доступом автомобилей AT-4/868 UHF предназначено для идентификации автомобилей, оснащенных пассивным транспондером, наклеиваемым на лобовое стекло машины. Максимальное расстояние считывания 4 метра.



AT-4/868



TAG UHF 868

Модель	Описание	Артикул
AT-4/868	Считыватель	103162
TAG UHF 868	Пассивные транспондеры	786348

### ТЕХНИЧЕСКИЕ ХАРАКТЕРИСТИКИ ТРАНСПОНДЕРА

Считыватель	для считывания на расстоянии до 4 м
Считыватель транспондеров	пассивных, UHF 868
Конструкция	алюминиевая с шарнирной опорой
Монтаж	на стену или стойку
Передняя панель	пластиковая
Габаритные размеры	200 x 220 x 47 мм
Масса	1 кг
Диапазон рабочих температур	-20°C ÷ +55°C
Потребляемый ток / Напряжение электропитания	1 А при =12 В и 0,5 А при =24 В
Класс защиты	IP 65
Интерфейс	RS232 или OMROM ISO 7811/2
Макс. расстояние между считывателем и платой управления	50 м

### ТЕХНИЧЕСКИЕ ХАРАКТЕРИСТИКИ ТРАНСПОНДЕРА

Модель	Макс. расстояние считывания	Крепление	Габаритные размеры
TAG UHF 868	4 м	самоклеющийся	90 x 27 мм (Ш x В)

### ПЛАТЫ УПРАВЛЕНИЯ



#### Cobra 5000 Plus

Поставляется со стабилизированным блоком питания и корпусом LM (IP55)

Артикул [316030](#)

### АКСЕССУАРЫ

1-канальный датчик обнаружения FG1

Артикул [785529](#)

Опорная стойка для AT-4 и AT-4/868

Артикул [722233](#)

Корпус мод. Е для плат управления

Артикул [720119](#)

2-канальный датчик обнаружения FG2

Артикул [785527](#)

Плата Miniservice

Артикул [790904](#)

**Предупреждения:** максимальное расстояние считывания может быть гарантировано только при соблюдении следующих условий:

- переднее выравнивание транспондера на автомобиле с проксимити-считывателем (TAG)
  - крепление TAG в горизонтальном положении
  - монтаж TAG на нетонированном стекле автомобиля
  - не может использоваться для контроля смешанного доступа легковых автомобилей и грузовых автомобилей/автобусов
- Самоклеющийся TAG может быть поврежден при снятии.

# Дистанционное устройство контроля и управления доступом движущихся автомобилей AT-4, AT-8

CE

Дистанционное устройство контроля и управления доступом автомобилей AT-4 и AT-8 предназначены для идентификации автомобилей, оснащенных активными транспондерами с частотой 2,45 ГГц, устанавливаемыми в машине на кронштейне с присоской. Возможность двойной идентификации (автомобиля и личности водителя) с помощью активного транспондера PROX-BOOSTER.



AT-4



AT-8



Prox-Booster



Compact TAG



Window button

Модель	Описание	Артикул
AT-4	Считыватель для активных транспондеров дальнего действия, 2,45 ГГц	103161
AT-8	Считыватель для активных транспондеров дальнего действия, 2,45 ГГц	1030537
Compact TAG	Активные транспондеры дальнего действия с частотой 2,45 ГГц	403153
Window Button	Активные транспондеры дальнего действия с частотой 2,45 ГГц	786341
Prox-Booster	Активные транспондеры дальнего действия с частотой 2,45 ГГц (активный транспондер с возможностью размещения пассивной карты)	786347
Проксимити-карта для Prox-Booster		см. стр. 183
Датчик обнаружения FG1	Активные транспондеры дальнего действия с частотой 2,45 ГГц	785529
Датчик обнаружения FG2	Активные транспондеры дальнего действия с частотой 2,45 ГГц	785527
Стойка для AT-4 и AT-8		722233

ТЕХНИЧЕСКИЕ ХАРАКТЕРИСТИКИ	AT-4	AT-8
Считыватель	для считывания на расстоянии до 4 м	для считывания на расстоянии до 8 м
Скорость считывания	STOP and GO макс. 200 км/ч	
Считыватель транспондеров	активных, 2,45 ГГц	
Конструкция	алюминиевая с шарнирной опорой	из нержавеющей стали с шарнирной опорой
Монтаж	на стену или стойку	
Передняя панель	пластиковая	
Габаритные размеры	200 x 220 x 47 мм	310 x 250 x 100 мм
Масса	1 кг	5 кг
Диапазон рабочих температур	-20°C ÷ + 55°C	
Напряжение электропитания	=12 - 24 В	~230 В (+6 % - 10 %), 50 (60) Гц
Потребляемый ток	1 А (=12 В) - 0,5 А (=24 В)	125 мА
Класс защиты	IP 65	
Интерфейс	RS232 или OMRON ISO 7811/2	
Звуковое оповещение об идентификации	-	зуммер
Макс. расстояние между считывателем и платой управления	50 м	

ТЕХНИЧЕСКИЕ ХАРАКТЕРИСТИКИ ТРАНСПОНДЕРА				
Модель	Макс. расстояние считывания	Электропитание	Крепление	Габаритные размеры
COMPACT TAG	5 м	Литиевая батарейка, срок службы 5 лет	щелевое	86 x 59 x 5 мм (Ш x В x Г)
WINDOW BUTTON	8 м	Литиевая батарейка, макс. срок службы 10 лет	одна присоска	Ø 75 мм P 30 мм
PROX-BOOSTER	8 м	Литиевая батарейка, макс. срок службы 10 лет	три присоски	116 x 72 x 32 мм (Ш x В x Г)

**Применение:** идентификация автомобиля в движении, динамический контроль доступа автомобилей, управление автомобильным парком с идентификацией транспортного средства и водителя (PROX-BOOSTER).

# Cobra 5000 Plus

## Плата управления



Новая плата управления Cobra Plus с программным обеспечением ACCESSPLUS позволяет создавать системы контроля и управления доступом любого типа и масштаба. Плата поддерживает до 500 карт пользователей, подключенных к сети.

Плата Cobra Plus в состоянии управлять считывателями FAAC любой технологии изготовления.

Объем памяти до 65000 пользователей, управление 999 временными режимами в неделю.

Плата Cobra Plus в состоянии управлять годовым календарем с праздничными датами в случае онлайн-подключения к программному обеспечению Access Plus.

В комплект поставки платы управления входит (бесплатно) новое программное обеспечение Basic Lite для программирования основных настроек в автономном режиме.



Модель	Описание	Артикул
Cobra 5000 Plus	Поставляется со стабилизированным блоком питания и корпусом LM (IP55)	316030

### ТЕХНИЧЕСКИЕ ХАРАКТЕРИСТИКИ COBRA 5000 PLUS

Система контроля доступа	пешеходов и автомобилей
ЦПУ	16/32 бит
Память программы	флэш-память на 512 кБ, обновляемая через COM-порт, содержащая все функциональные варианты
Память таблиц + переходов	оперативная память — 512 кБ, буферизованная
COM-порты	1 COM-порт RS 232 - 1 дополнительный COM-порт RS 232 - 1 COM-порт RS 485 1 COM-порт RS 485 для сетевого управления
Режим работы	автономный режим при настройке с портативного ПК или по сети с помощью ПК
Управление считывателями	макс. 2 считывателя (4 с платой MIXER)
Управление пользователями (в автономном режиме)	задаваемое в диапазоне с 10 до 15000 - по умолчанию 5000
Управление журналом событий (в автономном режиме)	задаваемое в диапазоне с 200 (15000 плат) до 51000 (10 плат) по умолчанию 34189 с 5000 пользователями
Управление временными режимами работы (в автономном режиме)	255
Управление въездами/выездами парковки	1 или 2, программируемые
Управление одним проездом	считыватель на входе, кнопка на выходе; считыватель на входе, считыватель на выходе возможность управления состоянием двери и активации сигнализации
Управление двумя проездами	считыватель в проходе А; считыватель в проходе В на обоих можно установить кнопки выхода и обеспечить возможность управления состоянием двери и сигнализацию
Управление посредством PIN-кода	путем соединения со считывателем, оснащенный дисплеем и кодовой панелью (pin-код и pin-код+карта)
Контактные входы и выходы	6 входов, 1 защита от взлома, 4 релейных выходов 230 В (+ 6 % + 10 %)
Напряжение электропитания	~230 В

### АКСЕССУАРЫ

Аккумулятор 12 В, 1,2 Ач

Преобразователь ETH-MOD-V

Артикул [390675](#)

Артикул [103073](#)

Преобразователь ETH-485-232

**ПЛАТА MIXER**  
Интерфейс для работы с двумя считывателями, использующими различные технологии

Артикул [103123](#)

Артикул [790910](#)

### ФУНКЦИОНАЛЬНЫЕ ХАРАКТЕРИСТИКИ ПРОГРАММНОГО ОБЕСПЕЧЕНИЯ BASIC LITE (поставляется бесплатно с платой управления Cobra 5000 Plus)

Программное обеспечение предназначено для плат управления Cobra, работающих в автономном режиме, и отличается простой и быстрой установкой.

• Программа позволяет конфигурировать основные настройки автономных плат управления Cobra:

считывание авторизованных карт осуществляется всегда, без привязки к окончанию срока действия  
возможность выбрать или отключить функцию antipass-back  
права доступа для включения считывателя А, В или же А+В  
активация выхода (например, сигнализация) для неавторизованных карт  
быстрая процедура загрузки карт (например, с 1 по 100)

• Программа позволяет управлять системой доступа на нескольких объектах: она сохраняет настройки Cobra Plus для разных контролируемых объектов

• Программа поставляется бесплатно с платами управления Cobra Plus. Для выполнения более сложных функций, например, подсчета автомобилей, управления датчиками обнаружения ТС, управления состоянием проезда необходимо программное обеспечение Accessplus.

## Управляющее программное обеспечение С€

Программное обеспечение для систем контроля доступа AccessPlus позволяет управлять платами или устройствами управления, подключенными к компьютеру с функцией концентратора данных. Программное обеспечение управляет серией архивов, предназначенных для сбора личных данных, критериев идентификации контролируемых субъектов и объектов, режимов работы как плат управления, так и установленных в контролируемых проходах/проездах считывателей.

Все версии программы управляют макс. 65535 пользователями, включены в (бесплатный) модуль AccessPlus NET и служат для мониторинга и совместного доступа к архивам со стороны AccessPlus, установленного на другом ПК, по локальной сети. Программное обеспечение AccessPlus NET может работать максимум в 10 ПК одной сети.

Модель	Описание	Артикул
Accessplus	Программное обеспечение	779079
Преобразователь интерфейса INT-232-485 ISO (4 канала)	Аксессуары для ПК	103093
Преобразователь USB-Opto485 (*)	Аксессуары для ПК	103183
Аналоговый модем для контроля доступа	Аксессуары для ПК	316017

### ТЕХНИЧЕСКИЕ ХАРАКТЕРИСТИКИ ПРОГРАММНОГО ОБЕСПЕЧЕНИЯ

Операционная система	Microsoft Windows (95/98/NT/2000/XP/VISTA)
Доступ	пароль
Передача данных	COM-порт
Идентификация	проксимити-карты, магнитный бейдж, PIN-код
Присвоенные пользователю уровни доступа	неограниченный доступ
Контроль передвижения	зоны доступа, передвижение, anti-pass back, ввод суммы к оплате
Контроль по времени	999 программируемых временных промежутков/неделю
Критерии доступа	уровень доступа, временные промежутки, PIN-коды, временные отключения

## Карты и пассивные транспондеры С€

В ассортименте представлены магнитные и проксимити-карты стандартного формата ISO (формат кредитных карт: 86x54x0,78 мм). Проксимити-карты представлены также в удобном формате брелока. Минимальный заказ для всех типов карт, за исключением персонализированных, составляет 10 шт. (см. примечание внизу страницы).

Модель	Артикул
Магнитный бейдж FAAC, пронумерованный и закодированный	786320
Магнитная карта, персонализированная с учетом требований клиента	786339
Проксимити-карта, белая, без магнитной полосы	786335
Проксимити-карта, белая, пронумерованная, без магнитной полосы	786336
Проксимити-карта FAAC, пронумерованная, без магнитной полосы	786334
Проксимити-карта, персонализированная с учетом требований клиента	786340
Проксимити-карта, белая, пронумерованная, с магнитной полосой	786337
Проксимити-карта, белая, пронумерованная и закодированная, с магнитной полосой	786338
Проксимити-карта с магнитной полосой, персонализированная с учетом требований клиента	786343
Брелок-транспондер	786323

Примечания (\*) Устройство позволяет программировать платы с помощью ПК без COM-порта.

Преобразователь USB-OPTO 485 не допускает постоянного подключения онлайн. Не работает при соединении через USB HUB.

Примечания (\*\*) по вопросам поставки персонализированных карт следует обращаться в коммерческий отдел FAAC S.p.A. по месту проживания. Требуется согласование минимального объема поставки.



## Считыватели карт



**GATE PLUS**



**GATE PLUS С КОДОВОЙ ПАНЕЛЬЮ**



**GATE PLUS DL**

**GATE PLUS DL С КОДОВОЙ ПАНЕЛЬЮ**

### ТЕХНИЧЕСКИЕ ХАРАКТЕРИСТИКИ

	<b>GATE PLUS</b>	<b>GATE PLUS С КОДОВОЙ ПАНЕЛЬЮ</b>	<b>GATE PLUS DL</b>	<b>GATE PLUS DL С КОДОВОЙ ПАНЕЛЬЮ</b>
Считыватель проксимити-карт	для считывания абонентских карт 125 кГц		2 считывателя абонентских карт 125 кГц	
Стойка для установки на улице	доступ с двух сторон			
Несущая конструкция	экструдированный алюминий			
Дверцы	экструдированный алюминий, покраска RAL 9006			
Передняя/задняя панель	самогасящийся и устойчивый к воздействию атмосферных явлений ПВХ, покраска RAL 3020			
ЖК-дисплей	с задней подсветкой, 4 ряда по 20 символов в каждом		2 дисплея с задней подсветкой, 4 ряда по 20 символов в каждом	
Кодовая панель	-	с защитой от вандализма, 12 кнопок для ввода PIN-кода		2 кодовые панели с защитой от вандализма, 12 кнопок для ввода PIN-кода
Домофон и кнопка вызова	факультативно (предусмотрено)		факультативно (предусмотрено для 2 домофонов и кнопок)	
Габаритные размеры (Ш x Г x В) мм	360x360x1220		360x360x1930	
Масса (кг)	43		57	
Диапазон рабочих температур	0-40°C			

**ВНИМАНИЕ:** полный монтаж предусматривает установку контроллера PLUS и обогревателя с вентилятором, где это необходимо по условиям климата. Устройства должны заказываться отдельно.

Модель	Описание	Артикул
Gate Plus	Считыватель карт	103168
Gate Plus с кодовой панелью	Считыватель карт и кодовая панель	103170
Gate Plus DL	Двухуровневый считыватель карт	103175
Gate Plus DL с кодовой панелью	Двухуровневый считыватель карт с кодовой панелью	103176

## ПЛАТЫ УПРАВЛЕНИЯ И ПРИНАДЛЕЖНОСТИ

### Контроллер PLUS

Контроллер plus • Плата в корпусе LM IP 55 • Габаритные размеры 240x140x350 мм (Ш x В x Г) • Напряжение электропитания: ~230-115 В/50 Гц • Макс. потребляемый ток: 16 Вт • Масса 3,5 кг

Артикул [103167](#)

### ПЛАТА MIXER

Интерфейс для работы с двумя считывателями, использующими различные технологии

Артикул [790910](#)

## АКСЕССУАРЫ

Датчик для контроллера Plus (включает датчик FG2)

Артикул [102587](#)

Набор для домофона

Артикул [102592](#)

Обогреватель с встроенным термостатом для считывателей Gate Plus:

- Электропитание: ~230 В
  - Макс. потребление тока 200 Вт
- Служит для расширения диапазона рабочих температур до -20°C

Артикул [63000061](#)

Вентилятор для считывателей Gate Plus:

- Электропитание: ~230 В
  - Макс. потребление тока 16 Вт
- Служит для расширения диапазона рабочих температур до +50°C

Артикул [63000062](#)

Монтажная пластина стоек Gate Plus

Артикул [490142](#)

Кабель для вентилятора с встроенным термостатом

Артикул [63000063](#)

## Door Plus с кодовой панелью



### ТЕХНИЧЕСКИЕ ХАРАКТЕРИСТИКИ

	DOOR PLUS
Считыватель проксимити-карт	для считывания абонентских карт 125 кГц
Стойка для установки на улице	доступ с передней стороны
Конструкция	стальной лист, покраска RAL 9006
Крепление	на стену или стойку
Передняя/задняя панель	самогасящийся и устойчивый к воздействию атмосферных явлений ПВХ, покраска RAL 3020
ЖК-дисплей	с задней подсветкой, 4 ряда по 20 символов в каждом
Кодовая панель	с защитой от вандализма, 12 кнопок для ввода PIN-кода
Плата управления	для связи с концентратором данных по сети RS485 или по локальной сети
Домофон и кнопка вызова	факультативно (предусмотрено)
Электропитание	~230-115 В/50 Гц
Макс. потребление тока	60 Вт
Габаритные размеры (Ш x Г x В) мм	265 x 150 x 545
Масса (кг)	11
Диапазон рабочих температур	0-40°C

**ВНИМАНИЕ:** полный монтаж предусматривает установку обогревателя с вентилятором, где это необходимо по условиям климата. Устройства должны заказываться отдельно.

Модель	Описание	Артикул
Door Plus	Считыватель карт с кодовой панелью	103181

## АКСЕССУАРЫ

Опорная стойка (45x1,5x3000 мм)

Артикул [103182](#)

Обогреватель с встроенным термостатом для считывателей Door Plus

- Электропитание: ~230 В
  - Макс. потребление тока 25 Вт
- Служит для расширения диапазона рабочих температур до -20°C

Вентилятор для считывателей Door Plus:

- Электропитание: 24 В
  - Макс. потребление тока: 2 Вт
- Служит для расширения диапазона рабочих температур до +50°C

Кабель для вентилятора с встроенным термостатом

Артикул [63000063](#)

Набор для домофона

Артикул [102592](#)

Артикул [63000074](#)

Артикул [63000073](#)

Модель	Стр.
• J275 HA	190
• J275 SA	192
• J275 F	194
• J 355 M30-P1 HA	196
• J 355 M30-P1 F	198
• J200 HA	200
• J200 F	202

**FAAC**

---

## Дорожные блокираторы

# Дорожные блокираторы FAAC Серия J

Системы FAAC для регулировки дорожного движения в жилых районах, на торговых, промышленных и городских площадях с ограниченным движением транспорта, а также для использования в периметральных системах защиты.

Технические решения FAAC являются элегантной и функциональной альтернативой стационарным пунктам контроля доступа, воротам, шлагбаумам, цепям и проч.

Блокираторы очерчивают периметр пешеходных зон в часы наибольшего скопления людей или постоянно, допускают въезд и/или выезд с определенных участков только транспортных средств, имеющих разрешение (работники магазинов, резиденты, гости отелей, клиенты автогаражей, такси, владельцы парковочных мест), устанавливают границы парковок, площадей и тротуаров и защищают доступ на территорию объектов с повышенными требованиями безопасности, например, посольства, морские причалы, военные объекты и проч.

Серии	Сфера применения	Тип	Функции	Сертификаты
Серия J200	ЖИЛЫЕ РАЙОНЫ	(HA) Автоматический	Регулировка доступа автотранспорта в жилые районы	
		(F) Стационарный	Совместное использование в системах с другими моделями выдвигаемых блокираторов для управления контролируемыми пунктами доступа	
Серия J275	ТОРГОВЫЕ И ПРОМЫШЛЕННЫЕ ПЛОЩАДИ, ПРОЕЗД ЧЕРЕЗ КОНТРОЛИРУЕМЫЕ ПУНКТЫ ДОСТУПА	(HA) Автоматический	Регулировка доступа автотранспорта на торговые и промышленные площади, проезд через контролируемые пункты доступа	
		(SA) Полуавтоматический	Регулировка доступа автотранспорта в исторические центры, на объекты, электропроводка которых затруднена, или где не всегда открыто автомобильное движение	
		(F) Стационарный	Совместное использование в системах с другими моделями выдвигаемых блокираторов для управления контролируемыми пунктами доступа	
Серия J355 M30-P1	СЕРТИФИЦИРОВАННАЯ ПЕРИМЕТРАЛЬНАЯ СИСТЕМА ЗАЩИТЫ	(HA) Автоматический	Ограничивать, защищать и регулировать доступ автотранспорта на территорию охраняемых объектов (посольства, военные объекты и проч.) и в местах с повышенными требованиями безопасности	
		(F) Стационарный	Совместное использование в системах с другими моделями выдвигаемых блокираторов для управления контролируемыми пунктами доступа	

## Выдвижной дорожный блокиратор

автоматический



Автоматический выдвижной дорожный блокиратор J275HA рекомендуется к использованию в местах с интенсивным автомобильным движением. Управление блокиратором может выполняться уполномоченным персоналом или автоматически с помощью запрограммированного по времени устройства.

1. Гарантия работы при высокой интенсивности использования
2. Быстрое и бесшумное движение
3. Поставка полностью укомплектованной версии, включающей основные аксессуары
4. Тщательно отобранные материалы изготовления
5. Упрощенное техническое обслуживание (силами одного специалиста)
6. Полная взаимозаменяемость с дорожными блокираторами первого поколения

### ГАБАРИТНЫЕ РАЗМЕРЫ И ТЕХНИЧЕСКИЕ ХАРАКТЕРИСТИКИ

Тип привода	гидравлический привод	
Ход цилиндра	600 мм	800 мм
Диаметр цилиндра	275 мм	
Материал стандартной версии цилиндра	Сталь Fe 360 (толщина 7 мм)	
Отделка поверхности стандартной версии цилиндра	Катафорез и напыление полимерной краски темно-серый металлик RAL 7021	
Материал специальной версии цилиндра из нержавеющей стали	Сатинированная сталь AISI 316 (толщина 6 мм)	
Верхняя часть цилиндра (крышка)	Алюминий RAL 9006	
Время выдвижения	Прим. 5 сек	Прим. 7 сек
Время опускания (стандартное)	Прим. 2,8 сек	Прим. 3,5 сек
Время опускания (быстрое) (*)	Прим. 1 сек	Прим. 1,2 сек
Гидравлический насос Электропитание	~230 В, (+6 % - 10%), 50 Гц	
Потребляемый ток	220 Вт	
Класс защиты	IP 67	
Рекомендуемое использование	Интенсивное использование (интенсивное дорожное движение)	
Стандартная светоотражающая полоса	Высота 55 мм	
Ручное опускание	Возможность механической разблокировки гидравлической системы	
Сопротивление ударной нагрузке	38 кДж/окрашенная сталь - 67 кДж/нержавеющая сталь	
Сопротивление проникновению	128 кДж/окрашенная сталь - 207 кДж/нержавеющая сталь	
Полная масса	112 кг (блокиратор) + 55 кг (подземный бокс)	130 кг (блокиратор) + 65 кг (подземный бокс)
Диапазон рабочих температур	-15 °C / +55 °C	
Диапазон рабочих температур с системой подогрева (факультативно)	-25 °C / +55 °C	
Подземный бокс для бетонирования с модульным цилиндрическим профилем	560x560x950 мм	560x560x1220 мм
Кабель подключения	Стандартный 16+1 жил, мин. сечение 1,5 мм (не входит в комплект поставки)	
Макс. длина	50 м	

## СТАНДАРТНЫЕ ВЕРСИИ ИЗ ОКРАШЕННОЙ СТАЛИ

Модели	Высота	Исполнение	Артикул
J275 HA 600	600 мм	окрашенная сталь	116000
J275 HA 800	800 мм		116001

### Комплектация:

- цилиндр из стали толщиной 7 мм, антикоррозийная обработка методом катафореза, покраска
- полимерное напыление темно-серый металлик RAL 7021
- светодиодное световое кольцо
- устройство звукового оповещения
- опускание блокиратора в случае аварийного отключения электроэнергии (отключаемая функция)

## СТАНДАРТНЫЕ ВЕРСИИ ИЗ ОКРАШЕННОЙ СТАЛИ AISI 316

Модели	Высота	Исполнение	Артикул
J275 HA 600	600 мм	сатинированная нержавеющая сталь AISI 316	116030
J275 HA 800	800 мм		116031

### Комплектация:

- цилиндр из нержавеющей стали толщиной 6 мм, сатинированная обработка
- светодиодное световое кольцо
- устройство звукового оповещения
- опускание блокиратора в случае аварийного отключения электроэнергии (отключаемая функция)

## ПЛАТЫ УПРАВЛЕНИЯ



Плата управления блокиратора JE275  
управление макс. 4 блокираторами  
J275 HA

Артикул [116300](#)

## МОНТАЖНЫЕ ПРИНАДЛЕЖНОСТИ



Подземный бокс JP 275/600  
для блокиратора H600  
в комплекте с рамой

Артикул [116100](#)



Удлинитель бокса JP 275/800\*  
для блокиратора H800\*

Артикул [116101](#)

(\*). Для бокса длиной 800 мм следует  
заказывать два элемента:  
116100 + 116101.

## ДОПОЛНИТЕЛЬНЫЕ АКСЕССУАРЫ



Система подогрева бокса JH  
275 (для расширения диапазона  
рабочих температур до -25°C)

Артикул [116200](#)



Крышка для подземного бокса  
JC275

Артикул [116201](#)



## Выдвижной дорожный блокиратор

полуавтоматический



Дорожный блокиратор решает проблемы проезда и/или стоянки автотранспорта, не нуждаясь в сети электропитания (особенно рекомендуется для использования в исторических центрах, на объектах, электропроводка которых затруднена). Благодаря комплектации блокиратора газовым цилиндром, его выдвижение происходит автоматически путем разблокировки системы ключом. Для опускания дорожного ограждения необходимо нажать на крышку блокиратора.

1. Блок питания и электропроводка не требуются
2. Простое и безопасное управление с помощью специального ключа разблокировки
3. Поставка полностью укомплектованной версии, включающей основные аксессуары
4. Надежная блокировка устройства в опущенном положении гарантирует от случайного расцепления механизма
5. Крайне простое техническое обслуживание

### ГАБАРИТНЫЕ РАЗМЕРЫ И ТЕХНИЧЕСКИЕ ХАРАКТЕРИСТИКИ

Тип привода	Газовый привод одинарного действия
Ход цилиндра	600 мм
Диаметр цилиндра	275 мм
Материал стандартной версии цилиндра	Сталь Fe 360 (толщина 7 мм)
Отделка поверхности стандартной версии цилиндра	Катафорез и напыление полимерной краски темно-серый металлик RAL 7021
Материал специальной версии цилиндра из нержавеющей стали	Сатинированная сталь AISI 316 (толщина 6 мм)
Верхняя часть цилиндра (крышка)	Алюминий RAL 9006
Выдвижение	Разблокировка ключом для автоматического выдвижения посредством газового привода
Опускание	Разблокировка ключом и нажатие на крышку цилиндра
Стандартная светоотражающая полоса	Высота 55 мм
Сопротивление ударной нагрузке	38 кДж/окрашенная сталь - 67 кДж/нержавеющая сталь
Сопротивление проникновению	128 кДж/окрашенная сталь - 207 кДж/нержавеющая сталь
Полная масса	70 кг (блокиратор) + 55 кг (подземный бокс)
Подземный бокс для бетонирования с модульным цилиндрическим профилем	560x560x950 мм

## СТАНДАРТНЫЕ ВЕРСИИ ИЗ ОКРАШЕННОЙ СТАЛИ

Модели	Высота	Исполнение	Артикул
J275 SA 600	600 мм	окрашенная сталь	116050

### Комплектация:

- цилиндр из стали толщиной 7 мм, антикоррозийная обработка методом катафореза, покраска
- полимерное напыление темно-серый металлик RAL 7021
- светодиодное световое кольцо\*
- механическая блокировка в верхнем положении со специальным ключом разблокировки.

## СТАНДАРТНЫЕ ВЕРСИИ ИЗ НЕРЖАВЕЮЩЕЙ СТАЛИ AISI 316

Модели	Высота	Исполнение	Артикул
J275 SA 600	600 мм	сатинированная нержавеющая сталь AISI 316	116060

### Комплектация:

- цилиндр из нержавеющей стали толщиной 6 мм, сатинированная обработка
- светодиодное световое кольцо\*
- механическая блокировка в верхнем положении со специальным ключом разблокировки.

(\* ) Блок питания (=24 В) и кабель (2x1,5 мм) для светового кольца не входят в комплект поставки.

## МОНТАЖНЫЕ ПРИНАДЛЕЖНОСТИ



Подземный бокс JP 275/600 для блокиратора H600 в комплекте с рамой

Артикул 116100

## ДОПОЛНИТЕЛЬНЫЕ АКСЕССУАРЫ



Крышка для подземного бокса JC275

Артикул 116201



Комплект ключей для разблокировки привода (5 шт.)

Артикул 390084

## Стационарный дорожный блокиратор



Стационарный дорожный блокиратор FAAC J275 не нуждается в проведении крупных дорожных работ и в электропроводке. Поэтому он рекомендуется для фиксированной установки с целью ограничения пешеходных зон, а также для смешанных систем ограничения движения, в которых используются блокираторы автоматического или полуавтоматического типа.

1. Блок питания и электропроводка не требуются
2. Простая установка и ограниченный объем земляных работ
3. Соблюдение стиля эстетического оформления в смешанных системах с другими выдвижными блокираторами

### ГАБАРИТНЫЕ РАЗМЕРЫ И ТЕХНИЧЕСКИЕ ХАРАКТЕРИСТИКИ

Высота цилиндра	600 мм	800 мм
Диаметр цилиндра	275 мм	
Материал стандартной версии цилиндра	Сталь Fe 360 (толщина 4 мм)	
Отделка поверхности стандартной версии цилиндра	Катафорез и напыление полимерной краски темно-серый металлик RAL 7021	
Материал специальной версии цилиндра из нержавеющей стали	Сатинированная сталь AISI 316 (толщина 3 мм)	
Верхняя часть цилиндра (крышка)	Алюминий RAL 9006	
Стандартная светоотражающая полоса	Высота 55 мм	
Сопротивление проникновению	35 кДж/окрашенная сталь - 59 кДж/нержавеющая сталь	
Полная масса	34 кг (блокиратор)	38 кг (блокиратор)
Рама для встроенного монтажа	450 x 450 x 30 мм	

## СТАНДАРТНЫЕ ВЕРСИИ ИЗ ОКРАШЕННОЙ СТАЛИ

Модели	Высота	Исполнение	Артикул
J275 F 600	600 мм	окрашенная сталь	116020
J275 F 800	800 мм		116021

### Комплектация:

- цилиндр из стали толщиной 4 мм, антикоррозийная обработка методом катафореза и покраска
- полимерное напыление темно-серый металлик RAL 7021
- светодиодное световое кольцо\*

## СПЕЦИАЛЬНЫЕ ВЕРСИИ ИЗ НЕРЖАВЕЮЩЕЙ СТАЛИ AISI 316

Модели	Высота	Исполнение	Артикул
J275 F 600	600 мм	сатинированная нержавеющая сталь AISI 316	116040
J275 F 800	800 мм		116041

### Комплектация:

- цилиндр из нержавеющей стали толщиной 3 мм, сатинированная обработка
- светодиодное световое кольцо\*

(\*). Блок питания (=24 В) и кабель (2x1,5 мм) для светового кольца не входят в комплект поставки.

## МОНТАЖНЫЕ ПРИНАДЛЕЖНОСТИ



Рама стационарного блокиратора  
JPF275

Артикул [116120](#)

## ДОПОЛНИТЕЛЬНЫЕ АКСЕССУАРЫ



Крышка для подземного бокса  
JC275

Артикул [116201](#)

## Противотаранный выдвижной дорожный блокиратор

автоматический



Дорожный блокиратор J355HA-M30-P1 компании FAAC сертифицирован для периметральной защиты и специально разработан для контроля доступа на территорию объектов с повышенными требованиями безопасности, например, аэропорты, посольства, консульства, банки, порты и т.д. Дорожный блокиратор FAAC J355HA-M30-P1 прошел испытания по американскому стандарту "ASTM F 2656-07 - Стандартизированный метод испытаний наездом автомобиля периметральных барьеров" и получил сертификат самого высокого уровня противотаранной защиты. Классификация M30-P1 в названии модели указывает на способность блокиратора FAAC J355 остановить грузовик массой 6800 кг, движущийся на скорости 50 км/час (=30 миль/час), с показателем проникновения (P1) за барьер, равным всего 1 метру



Блокиратор имеется также в исполнении EFO (быстрое срабатывание в аварийном режиме), которое гарантирует высочайшую скорость выдвижения цилиндра (1,5 сек) и обеспечивает более высокий уровень защиты.

1. Сертифицирован по американскому стандарту ASTM F 2656-07 M30
2. Поставка полностью укомплектованной версии, включающей основные аксессуары
3. Гарантия работы при высокой интенсивности использования
4. Гарантия блокировки в верхнем положении даже в случае отключения электроэнергии
5. Тщательно отобранные материалы изготовления
6. Представлен в исполнении EFO (быстрое срабатывание в аварийном режиме), обеспечивающем высокоскоростное выдвижение цилиндра

### ГАБАРИТНЫЕ РАЗМЕРЫ И ТЕХНИЧЕСКИЕ ХАРАКТЕРИСТИКИ

Тип привода	Гидравлический привод
Ход цилиндра	1000 мм
Диаметр цилиндра	355 мм
Материал изготовления цилиндра	Сталь S355JR EN10210 (толщина 16 мм)
Отделка поверхности цилиндра	Катафорез и напыление полимерной краски темно-серый металлик RAL 7021
Материал изготовления кожуха (специальная версия из нержавеющей стали)	Санитированная сталь AISI 316
Верхняя часть цилиндра (крышка)	Алюминий RAL 9006
Время выдвижения	Прим. 6 сек/стандартная версия - Прим. 1,5 сек/версия EFO
Время опускания (стандартное)	Прим. 2 сек
Гидравлический насос Электропитание	~230 В, (+6 % - 10%), 50 Гц
Потребляемый ток	1200 Вт
Макс. потребляемая мощность	5000 Н
Класс защиты отводной коробки	IP 67
Рекомендуемое использование	В системах проивотаранной защиты
Стандартная светоотражающая полоса	Высота 55 мм
Сопротивление ударной нагрузке	150 кДж
Сопротивление проникновению	656 кДж (в соответствии со стандартами ASTM F2656-07 - M30)
Класс нагрузки	C25 (25t)
Полная масса	490 кг (блокиратор) + 250 кг (подземный бокс)
Диапазон рабочих температур	-15 °C / +55 °C
Диапазон рабочих температур с системой подогрева (факультативно)	-40 °C / +55 °C
Встраиваемый подземный бокс	570x690x1665 мм
Кабель подключения	Стандартный 16+1 жил, мин. сечение 1,5 мм (не входит в комплект поставки)
Макс. длина	50 м

## СТАНДАРТНЫЕ ВЕРСИИ ИЗ ОКРАШЕННОЙ СТАЛИ

Модели	Высота	Исполнение	Артикул
J355 НА М30-Р1	1000 мм	окрашенная сталь	116004
J355 НА М30-Р1 EFO			116005
ПОДЗЕМНЫЙ БОКС			116110

### Комплектация:

- цилиндр из стали толщиной 16 мм, антикоррозийная обработка методом катафореза, покраска
- полимерное напыление темно-серый металлик RAL 7021
- светодиодное световое кольцо
- гидравлический замок блокировки в верхнем положении (в случае отключения электроэнергии)
- аварийный контур для быстрого подъема (только версия EFO)

## СТАНДАРТНЫЕ ВЕРСИИ ИЗ НЕРЖАВЕЮЩЕЙ СТАЛИ AISI 316

Модели	Высота	Исполнение	Артикул
J355 НА М30-Р1	1000 мм	сатинированная нержавеющая сталь AISI 316	116034
J355 НА М30-Р1 EFO			116035
ПОДЗЕМНЫЙ БОКС			116110

### Комплектация:

- цилиндр из стали толщиной 16 мм, антикоррозийная обработка методом катафореза и кожух из сатинированной нержавеющей стали
- светодиодное световое кольцо
- гидравлический замок блокировки в верхнем положении (в случае отключения электроэнергии)
- аварийный контур для быстрого подъема (только версия EFO)

## ПЛАТЫ УПРАВЛЕНИЯ



Плата управления блокиратора JE275  
управление макс. 1 блокиратором  
J355 М30-Р1

Артикул [116300](#)

## МОНТАЖНЫЕ ПРИНАДЛЕЖНОСТИ



Система подогрева бокса J355

Артикул [116202](#)



J355 Manual release kit

Артикул [116102](#)

## Фиксированный дорожный блокиратор



Фиксированный дорожный блокиратор FAAC J355 F M30-P1 разработан и испытан в качестве устройства, служащего для защиты критически важных объектов, таких как аэропорты, порты, посольства, консульства, банки и др.

Фиксированный дорожный блокиратор FAAC J355 F M30-P1 успешно прошел виртуальное тестирование согласно стандарту ASTM F 2656-07.

Код классификации M30-P1 означает, что блокиратор FAAC J355 F в состоянии остановить грузовик массой 6800 кг, движущийся на скорости 50 км/ч (30 миль/ч); при этом величина проникновения за заднюю поверхность блокиратора составляет всего лишь 1 м (P1).

- Протестирован по американскому стандарту ASTM F 2656-07 M30 для исполнений из двух элементов.
- методика «Shallow Mounted»: для установки требуется яма очень небольшой глубины.
- Полное сочетание по внешнему виду с выдвигаемыми моделями (HA); идеально подходит для совместной установки.



РАЗМЕРЫ И ТЕХНИЧЕСКИЕ ХАРАКТЕРИСТИКИ		
Модель	J355 F M30-P1	J355 F M30-P1 INOX
Высота цилиндра от земли	1000 мм	
Диаметр цилиндра	355 мм	
Материал цилиндра	Сталь S355JR EN 10210 (толщиной 16 мм)	
Тип обработки цилиндра	Антикоррозийное гальванопокрытие и напыление темно-серой краски RAL 7021 металл	"Рубашка": сталь AISI 316L сатинированная
Материал головки	Алюминий RAL 9006	
Высота светоотражающей полоски	55 мм	
Цвет стандартной светоотражающей полоски	Белый	
Ударная нагрузка	656 000 Дж	
Полный вес	652 кг	
Размеры ямы для установки блокиратора (ШхГхВ)	4000 x 2300 x 350 мм	

#### СТАНДАРТНЫЕ ИСПОЛНЕНИЯ ИЗ ОКРАШЕННОЙ СТАЛИ

Модель	Высота	Отделка	Артикул
J355 F M30-P1	1000 мм	окрашенная сталь	<a href="#">116022</a>

##### В состав изделия входят:

- цилиндр из стали толщиной 16 мм с антикоррозийным гальванопокрытием и окраской
- окраска напылением темно-серой краски RAL 7021 металллик
- мигающее устройство с расположенными по кругу светодиодными лампами
- несущая модульная структура, закапываемая в землю

#### СТАНДАРТНЫЕ ИСПОЛНЕНИЯ ИЗ НЕРЖАВЕЮЩЕЙ СТАЛИ AISI 316L

Модель	Высота	Отделка	Артикул
J355 F M30-P1	1000 мм	сатинированная нержавеющая сталь AISI 316L	<a href="#">116042</a>

##### В состав изделия входят:

- цилиндр из стали толщиной 16 мм с антикоррозийным гальванопокрытием и наружной "рубашкой" из сатинированной нержавеющей стали
- мигающее устройство с расположенными по кругу светодиодными лампами
- несущая модульная структура, закапываемая в землю

#### ОПЦИОНАЛЬНЫЕ ПРИНАДЛЕЖНОСТИ



Верхняя крышка J355 M30

Артикул [63000324](#)



## Выдвижной дорожный блокиратор для контроля доступа

автоматический



Автоматический выдвижной дорожный блокиратор FAAC J200HA рекомендуется для регулировки движения автотранспорта в жилых комплексах, гарантируя разумный контроль доступа при соблюдении эстетического стиля квартала. Управление блокиратором может выполняться уполномоченным персоналом или автоматически с помощью запрограммированного по времени устройства.

1. Быстрое и бесшумное движение
2. Изящная конструкция, возможность выбора необходимых монтажных принадлежностей
3. Простая перевозка, хранение и установка благодаря ограниченному весу блокиратора
4. Упрощенное техническое обслуживание (силами одного специалиста)

### ГАБАРИТНЫЕ РАЗМЕРЫ И ТЕХНИЧЕСКИЕ ХАРАКТЕРИСТИКИ

Тип привода	Гидравлический привод
Ход цилиндра	600 мм
Диаметр цилиндра	200 мм
Материал стандартной версии цилиндра	Сталь Fe 360 (толщина 6 мм)
Отделка поверхности стандартной версии цилиндра	Катафорез и напыление полимерной краски темно-серый металлик RAL 7021
Материал специальной версии цилиндра из нержавеющей стали	Сатинированная сталь AISI 316 (толщина 6 мм)
Верхняя часть цилиндра (крышка)	Алюминий RAL 9006
Время выдвижения	Прим. 5 сек
Время опускания	Прим. 7 сек
Гидравлический насос Электропитание	~230 В, (+6 % - 10%), 50 Гц
Потребляемый ток	230 Вт
Класс защиты	IP 67
Рекомендуемое использование	В жилых комплексах
Стандартная светоотражающая полоса	Высота 25 мм
Ручное опускание	Возможность механической разблокировки гидравлической системы
Полная масса	90 кг
Диапазон рабочих температур	-15 °C / +55 °C
Диапазон рабочих температур с системой подогрева (факультативно)	-25 °C / +55 °C
Габаритные размеры	400x500x800 мм
Кабель подключения	Стандартный 16+1 жил, мин. сечение 1,5 мм (не входит в комплект поставки)
Макс. длина	50 м

## СТАНДАРТНЫЕ ВЕРСИИ ИЗ ОКРАШЕННОЙ СТАЛИ

Модели	Высота	Исполнение	Артикул
J200 HA 600	600 мм	окрашенная сталь	116500

### Комплектация:

- цилиндр из стали толщиной 5 мм, антикоррозийная обработка методом катафореза, покраска
- полимерное напыление темно-серый металлик RAL 7021
- гидравлический замок блокировки в верхнем положении (в случае отключения электроэнергии) со специальным ключом разблокировки
- бетонизируемая опорная конструкция, антикоррозийная обработка методом катафореза (использование подземных боксов не обязательно)

## СТАНДАРТНЫЕ ВЕРСИИ ИЗ НЕРЖАВЕЮЩЕЙ СТАЛИ AISI 316

Модели	Высота	Исполнение	Артикул
J200 HA 600	600 мм	сатинированная нержавеющая сталь AISI 316	116505

### Комплектация:

- цилиндр из нержавеющей стали толщиной 5 мм, сатинированная обработка,
- гидравлический замок блокировки в верхнем положении (в случае отключения электроэнергии) со специальным ключом разблокировки
- бетонизируемая опорная конструкция, антикоррозийная обработка методом катафореза (использование подземных боксов не обязательно)

## ПЛАТЫ УПРАВЛЕНИЯ



Плата управления блокиратора JE275  
управление макс. 4 блокираторами  
J200 HA

Артикул [116300](#)

## ДОПОЛНИТЕЛЬНЫЕ АКСЕССУАРЫ



Система подогрева бокса J200HA

Артикул [116501](#)



Комплект принадлежностей для  
разблокировки с реле давления  
для J200HA

Артикул [116502](#)



Устройство звукового оповеще-  
ния J200HA

Артикул [116503](#)



Комплект светодиодных ламп  
J200HA

Артикул [116504](#)

## Стационарный дорожный блокиратор для контроля доступа



Стационарный дорожный блокиратор FAAC J200 не нуждается в проведении крупных дорожных работ и в электропроводке. Поэтому он рекомендуется для фиксированной установки с целью ограничения пешеходных зон в жилых кварталах, а также для смешанных систем ограничения движения, в которых используются блокираторы автоматического или полуавтоматического типа.

1. Блок питания и электропроводка не требуются
2. Простая установка и ограниченный объем земляных работ
3. Соблюдение стиля эстетического оформления в смешанных системах с другими выдвигаемыми блокираторами
4. Простая перевозка, хранение и установка благодаря ограниченному весу блокиратора

### ГАБАРИТНЫЕ РАЗМЕРЫ И ТЕХНИЧЕСКИЕ ХАРАКТЕРИСТИКИ

Высота цилиндра	600 мм
Диаметр цилиндра	200 мм
Материал стандартной версии цилиндра	Сталь Fe 360 (толщина 6 мм)
Отделка поверхности стандартной версии цилиндра	Катафорез и напыление полимерной краски темно-серый металллик RAL 7021
Материал специальной версии цилиндра из нержавеющей стали	Сатинированная сталь AISI 316 (толщина 6 мм)
Верхняя часть цилиндра (крышка)	Алюминий RAL 9006
Стандартная светоотражающая полоса	Высота 25 мм

## СТАНДАРТНЫЕ ВЕРСИИ ИЗ ОКРАШЕННОЙ СТАЛИ

Модели	Высота	Исполнение	Артикул
J200 F 600	600 мм	окрашенная сталь	116506

### Комплектация:

- цилиндр из стали толщиной 5 мм, антикоррозийная обработка методом катафореза, покраска
- полимерное напыление темно-серый металллик RAL 7021
- бетонизируемая опорная конструкция, антикоррозийная обработка методом катафореза (использование подземных боксов не обязательно)

## СТАНДАРТНЫЕ ВЕРСИИ ИЗ НЕРЖАВЕЮЩЕЙ СТАЛИ AISI 316

Модели	Высота	Исполнение	Артикул
J200 F 600	600 мм	сатинированная нержавеющая сталь AISI 316	116507

### Комплектация:

- цилиндр из нержавеющей стали толщиной 5 мм, сатинированная обработка
- бетонизируемая опорная конструкция, антикоррозийная обработка методом катафореза (использование подземных боксов не обязательно)

## ДОПОЛНИТЕЛЬНЫЕ АКСЕССУАРЫ



Комплект светодиодных ламп  
J200HA

Артикул [116504](#)

## Раздвижные двери

Модель	Дверной проем	Масса	Варианты исполнения
A100 Compact	от 700 до 3000	110 / 70 + 70 кг	стандартная
A140 AIR	от 700 до 3000	200 / 120 + 120 кг	стандартная, самонесущая
A 140 AIR T	от 1100 до 4000	110 + 110 / 4x60 кг	телескопическая
940 SM	от 700 до 3000	140 / 110 + 110 кг	стандартная, самонесущая
940 SMD	от 700 до 3001	250 / 180 + 180 кг	с двумя приводами
940 SMT	от 1100 до 4000	110 + 110 / 4x60 кг	телескопическая, самонесущая

Более подробную информацию смотри в соответствующем разделе

## Распашные двери

Модель	Длина створки	Макс. масса створки	
		со скользящим рычагом	с шарнирным рычагом
950N	от 700 до 1400	от 92 до 367 кг	от 71 до 286 кг



Надежность изделий гарантирована тщательным выбором используемых материалов и испытанием всей продукции.

Более подробную информацию о характеристиках, эксплуатационных качествах и ценах на автоматические двери FAAC смотри в КАТАЛОГЕ АВТОМАТИЧЕСКИХ ДВЕРЕЙ, где также представлен перечень аксессуаров для комплектации привода по потребностям клиента.

Модель	Стр.
• A100 COMPACT	206
• A140 AIR	208
• 940 SM	210
• 950 N	212

**FAAC**



# A100 COMPACT

## Автоматика для раздвижных дверей

одностворчатые и двустворчатые



Компактные размеры позволяют устанавливать автоматику FAAC A100 COMPACT в любых условиях, даже при наличии очень ограниченного пространства. Приводы серии A100 COMPACT отличаются универсальностью использования и могут устанавливаться с одностворчатыми раздвижными дверями массой 110 кг или с двустворчатыми раздвижными дверями с массой створки до 70 кг.



Соответствует стандарту EN16005

Артикул	Модель	Створка	Дверной проем мм	Макс. масса створки кг	Самонесущая конструкция (длина несущей балки) мм
105296C	A 100 COMPACT	одна	700 ÷ 3.000	110	нет
	A 100 COMPACT 2	две	800 ÷ 3.000	70 + 70	нет

### ТЕХНИЧЕСКИЕ ХАРАКТЕРИСТИКИ A100 COMPACT

Электропитание	115/230 В - 50 (60) Гц
Потребляемая мощность	100 Вт
Интенсивность использования	100%
Привод	Привод 36 В $\overline{\text{---}}$ с энкодером
Длина несущей балки	VP x 2 + 100 мм
Регулировка открывания вхолостую	5 ÷ 70 см/с
Регулировка закрывания вхолостую	5 ÷ 70 см/с
Регулировка частичного открывания	10% ч 90% от полного открывания
Регулировка времени автоматического закрывания	0 ÷ 30 с
Регулировка времени автоматического закрывания в ночном режиме	0 ÷ 240 с
Устройство защиты от зажима	Серийное исполнение
Тест проверки защитных датчиков (EN 16005)	Серийное исполнение (отключаемое)
Класс защиты	IP 23 (только для использования внутри помещений)
Диапазон рабочих температур	-20°C ÷ +55°C
Режим Low Energy (EN 16005)	Серийное исполнение (отключаемое)

## Элементы комплектации привода A100 COMPACT

### Плата управления E100

- Микропроцессорная плата управления E100 со встроенными платами электрозамка привода, системы аварийного питания и фотоэлементов
- Импульсный блок питания ~115/220 В
- Съёмные колодки
- Программирование с помощью программатора функций SD-KEEPER
- Программирование основных функций с помощью пульта радиоуправления SDK-Wireless: автоматический режим, ночной режим, режим открытая дверь, однонаправленный режим, режим частичного открывания, ручной режим
- Автоматические регулировки
  - Определение открытого и закрытого положения
  - Измерение массы и силы трения створок
  - Выбор оптимальных значений скорости, ускорения и замедления
- Тест датчиков в соответствии со стандартом EN16005
- Защита от зажима в соответствии со стандартом EN16005
- Возможность регулировки скорости и выполнения настройки системы непосредственно через плату управления (без помощи внешних программаторов)
- Функция СБРОС
- Конфигурируемый выход, 1 шт.
- Конфигурируемые входы аварийных устройств, 2 шт.
- Функция совместной работы двух дверных систем в шлюзовом режиме
- Функция "Звонок" (Gong)
- Функция "Дополнительное освещение"
- Функция "Немедленно закрыть"
- ЖК-дисплей для отображения состояния устройств и диагностики неисправностей
- 3 кнопки для программирования основных функций:
  - скорость открывания и закрывания
  - время автоматического закрывания
  - время автоматического закрывания в ночном режиме
  - электрозамок привода
  - система аварийного питания
  - управление защитными датчиками
  - функции ускорения и замедления
  - толкающее усилие при открывании и закрывании
  - время толкающего усилия
  - наблюдение за электрозамком привода
  - задержка срабатывания ночного режима
- USB-порт для обновления программного обеспечения

### Несущий профиль

- Анодированный алюминий, отверстия для регулировки высоты и ширины
- Габаритные размеры (высота и глубина) 70 x 150 мм
- Встроенная в профиль направляющая

### Передняя крышка корпуса

- Естественный и анодированный алюминий, высота 100 мм, Г-образная форма
- Аварийный парашют простой сборки с несущей балкой для предупреждения падения крышки корпуса
- Размеченные линии надлома для адаптации к створкам разной толщины (макс. 60 мм)
- Место навески на несущий профиль изолировано от него виброгасящими опорами (открывание крышки поворотом вверх)
- Конструкция позволяет фиксировать крышку в открытом положении для проведения работ по техническому обслуживанию

### Приводное устройство - комплектация:

- Привод 36 В с оптическим энкодером
- Плата управления E100
- Натяжной шкив ремня с устройством винтовой регулировки натяжения
- Приводной ремень, токопроводящий
- 2 тележки (A100 COMPACT 1 створка) или 4 тележки (A100 COMPACT 2 створки)
- Импульсный блок питания с очень низким расходом энергии (GREENtech)

### Тележки

- Конструкция из алюминиевого литья под давлением
- Два несущих колеса из полиамида
- Концевой ролик нейлоновый, на подшипнике
- Регулировка положения тележки по высоте  $\pm 7,5$  мм
- Боковые регулировки  $\pm 15$  мм
- Профиль крепления створки из экструдированного алюминия
- Щеточный профиль для чистки направляющей



# A140 AIR

## Автоматика для раздвижных дверей

тяжелые, одностворчатые, двустворчатые, телескопические



Поставка приводов FAAC SERIE A140 AIR выполняется с учетом длины и конфигурации, указанных клиентом в заказе.

Модельный ряд представлен различными модификациями, которые отличаются по приводу для одностворчатых или двустворчатых дверей, по типу несущей балки - самонесущая или стандартная, по приводу для одностворчатых или двустворчатых телескопических дверей.

С помощью инновационного устройства "Energy Saving" система определяет направление перемещения человека и оптимизирует время открывания/закрывания дверей, предупреждая напрасное рассеяние воздуха, даже в случае боковых проходов.



Соответствует стандарту EN16005

Артикул	Модель	Створка	Дверной проем мм	Макс. масса створки кг	Самонесущая конструкция
105269C	A140 AIR 1	одна	700 ÷ 3.000	200	нет
	A140 AIR 2	две	800 ÷ 3.000	120 + 120	нет
	A140 AIR A1	одна	700 ÷ 3.000	200	да
	A140 AIR A2	две	800 ÷ 3.000	120 + 120	да
105231C	A140 AIR T2	одна телескопическая	1.100 ÷ 3.000	110 + 110	нет
	A140 AIR T4	две телескопические	1400 ÷ 4000	60 + 60 + 60 + 60	нет

### ТЕХНИЧЕСКИЕ ХАРАКТЕРИСТИКИ

Электропитание	115/230 В - 50 (60) Гц
Потребляемая мощность	100 Вт
Интенсивность использования	100%
Привод	Привод 36 В с энкодером
Длина несущей балки	VP x 2 + 100 мм
Регулируемая скорость открывания	5 ÷ 70 см/с - 10 ÷ 140 см/с
Регулируемая скорость закрывания	5 ÷ 70 см/с - 10 ÷ 140 см/с
Регулировка частичного открывания	10% ÷ 90% от полного открывания
Регулировка времени автоматического закрывания	0 ÷ 30 с
Регулировка времени автоматического закрывания в ночном режиме	0 ÷ 240 с
Устройство защиты от зажима	Серийное исполнение
Тест проверки защитных датчиков (EN 16005)	Серийное исполнение (отключаемое)
Класс защиты	IP 23 (только для использования внутри помещений)
Диапазон рабочих температур	-20°C ÷ +55°C
Режим Low Energy (EN 16005)	Серийное исполнение (отключаемое)

## Элементы комплектации привода A140 AIR

### Плата управления E140

- Микропроцессорная плата управления E140 со встроенными платами электрозамка привода, системы аварийного питания и фотоэлементов
- Импульсный блок питания ~115/220 В
- Съёмные колодки
- Программирование с помощью программатора функций SD KEEPER
- Программирование основных функций с помощью пульта радиуправления SDK Wireless: автоматический режим, ночной режим, режим открытая дверь, однонаправленный режим, режим частичного открывания, ручной режим
- Автоматические регулировки
  - Определение открытого и закрытого положения
  - Измерение массы и силы трения створок
  - Выбор оптимальных значений скорости, ускорения и замедления
- Тест датчиков в соответствии со стандартом EN16005
- Защита от зажима в соответствии со стандартом EN16005
- Возможность регулировки скорости и выполнения настройки системы непосредственно через плату управления (без помощи внешних программаторов)
- Функция СБРОС
- Конфигурируемый выход, 1 шт.
- Конфигурируемые входы аварийных устройств, 2 шт.
- Функция совместной работы двух дверных систем в шлюзовом режиме
- Функция "Звонок" (Gong)
- Функция "Дополнительное освещение"
- Функция "Немедленно закрыть"
- ЖК-дисплей для отображения состояния устройств и диагностики неисправностей
- 3 кнопки для программирования основных функций:
  - скорость открывания и закрывания
  - Время автоматического закрывания
- Включение функции Energy Saving
  - время автоматического закрывания в ночном режиме
  - электрозамок привода
  - система аварийного питания
  - управление защитными датчиками
  - функции ускорения и замедления
  - толкающее усилие при открывании и закрывании
  - время толкающего усилия
  - наблюдение за электрозамком привода
  - задержка срабатывания ночного режима
- USB-порт для обновления программного обеспечения

### Несущий профиль

- Анодированный алюминий, отверстия для регулировки высоты и ширины
- Габаритные размеры (высота и глубина) 70 x 166 мм
- Направляющая из специального алюминиевого сплава на виброгасящей прокладке.
- Возможность крепления как к стене, так и к потолку

### Передняя крышка короба

- Естественный и анодированный алюминий, высота 100 мм или 140 мм, Г-образная форма
- Аварийный парашют простой сборки с несущей балкой для предупреждения падения крышки короба
- Размеченные линии надлома для адаптации к створкам разной толщины (макс. 60 мм)
- Место навески на несущий профиль изолировано от него виброгасящими опорами (открывание крышки поворотом вверх)
- Конструкция позволяет фиксировать крышку в открытом положении для проведения работ по техническому обслуживанию

### Приводное устройство AIR - комплектация:

- Привод 36 В  $\frac{1}{2}$  с оптическим энкодером
- Микропроцессорная плата управления E140
- Натяжной шкив ремня с устройством винтовой регулировки натяжения
- Приводной ремень, токопроводящий
- 2 тележки (исполнение с 1 подвижной створкой) или 4 тележки (исполнение с 2 створками)
- Импульсный блок питания с очень низким расходом энергии (GREENtech)

### Приводное устройство AIR-T - комплектация:

- Привод 36 В  $\frac{1}{2}$  с оптическим энкодером
- Микропроцессорная плата управления E140
- Натяжной шкив ремня
- со стальным тросом для исполнения AIR T
- 4 тележки (исполнения AIR T2) или 8 тележек (исполнение AIR T4)
- Системы механического крепления медленной створки к медленному ремню

### Тележки

- Конструкция - оцинкованная сталь
- 2 колеса из синтетического материала, на подшипнике
- Концевой ролик нейлоновый, на подшипнике
- Регулировка по высоте  $\pm 7,5$  мм с помощью винта
- Боковые регулировки  $\pm 15$  мм
- Профиль крепления створки из экструдированного алюминия или распорные втулки
- Щеточный профиль для чистки направляющей

## Автоматика для раздвижных дверей

среднетяжелые - тяжелые, одностворчатые, двустворчатые, телескопические и с двумя приводами



Привод FAAC СЕРИИ 940 предназначен для пешеходных дверей со специальными функциями, как например, обеспечение безопасности в банках и аэропортах, где соответствие определенной функции требованиям применения превосходит условия Европейского стандарта EN16005. Поставка приводов FAAC SERIE 940 выполняется с учетом длины и конфигурации, указанных клиентом в заказе.

Модельный ряд представлен различными модификациями, которые отличаются по приводу для одностворчатых или двустворчатых дверей, по типу несущих балок - самонесущие или стандартные, по наличию одного или двух приводов и по приводу для одностворчатых или двустворчатых телескопических дверей.



Артикул	Модель	Створка	Дверной проем (мм)	Макс. масса створки (кг)	Самонесущая конструкция
105283C	940SM1	одна	700 ÷ 3.000	140	нет
	940SM2	две	800 ÷ 3.000	110 + 110	нет
	940SMD1 два привода	одна	700 ÷ 2.900	250	нет
	940SMD2 два привода	две	800 ÷ 3.000	180 + 180	нет
105280C	940SMA1 самонесущая	одна	700 ÷ 3.000	140	да
	940SMA2 самонесущая	две	800 ÷ 3.000	110 + 110	да
105282C	940SMT2 телескопическая	одна	1.100 ÷ 3.000	110 + 110	нет
	940SMT4 телескопическая	две	1400 ÷ 4000	60 + 60 + 60 + 60	нет
	940SMTA2 телескопическая самонесущая	одна	1.100 ÷ 3.000	110 + 110	да
	940SMTA4 телескопическая самонесущая	две	1400 ÷ 4000	60 + 60 + 60 + 60	да

### ТЕХНИЧЕСКИЕ ХАРАКТЕРИСТИКИ

Электропитание	~230 В (+6% -10%), 50/(60) Гц
Потребляемая мощность	100 Вт
Интенсивность использования	100%
Привод	Привод 24 В с энкодером
Передача тягового усилия	Посредством зубчатого ремня в токопроводящем исполнении
Длина несущей балки	VP x 2 + 100 мм
Скорость открывания/закрывания	Регулируется (для двух створок) от 10 до 140 см/с
Скорость аварийного открывания/закрывания	Регулируемая
Время автоматического закрывания	Регулируется от 0 до 30 с
Статическая сила	150 Н (регулируется с помощью автоматического определения)
Частичное открывание	Регулируется (для двух створок), 10% ÷ 90% от полного хода
Устройство защиты от зажима	Серийное исполнение
Тест проверки фотоэлементов (Fail safe)	Стандартное серийное исполнение (отключаемое)
Класс защиты	IP 23 (только для использования внутри помещений)
Диапазон рабочих температур	- 20° С ÷ + 55° С

## Элементы комплектации привода 940 SM

### Плата управления 940SDM

- Микропроцессорное управление
- Съёмные колодки
- Программирование с помощью программатора функций SD KEEPER или персонального компьютера (COM-порт RS 232)
- Автоматические регулировки
  - Определение открытого и закрытого положения
  - Измерение массы и силы трения створок
  - Выбор оптимальных значений скорости, ускорения и замедления
- Проверка фотоэлемента
- Возможность регулировки скорости и выполнения настройки системы непосредственно через плату управления (без помощи внешних программаторов)
- Функция СБРОС
- Конфигурируемые выходы, 3 шт.
- Конфигурируемые входы
- Функция совместной работы двух дверных систем в шлюзовом режиме
- Функция "Звонок" (Gong)
- Функция "Дополнительное освещение"
- Функция "Немедленно закрыть"
- Функция "Одновременный проход двух пользователей"
- Возможность использовать один переключатель функций традиционного типа

### Несущий профиль

- Анодированный алюминий, отверстия для регулировки высоты и ширины
- Габаритные размеры (В x Г) 173 / 195 x 180 мм
- Пластмассовая направляющая, снижающая шум при движении тележки, встроена в профиль
- Возможность крепления как к стене, так и к потолку

### Передняя крышка корпуса

- Естественный и анодированный алюминий, высота 173 мм или 195 мм, Г-образная форма
- Стальные тросы безопасности для защиты крышки от падения ("парашют")
- Размеченные линии надлома для адаптации к створкам разной толщины (макс. 60 мм)
- Место навески на несущий профиль изолировано от него виброгасящими опорами (открывание крышки корпуса поворотом вверх)
- Конструкция позволяет фиксировать крышку в открытом положении для проведения работ по техническому обслуживанию

### Приводное устройство SM - комплектация

- Привод 24 В  $\frac{1}{2}$  с оптическим энкодером
- Микропроцессорная плата управления 940 SDM
- Натяжной шкив ремня с устройством винтовой регулировки натяжения
- Приводной ремень, токопроводящий
- 2 тележки (исполнения SM1-SMA1) или 4 тележки (исполнения SM2-SMA2)
- Привод с тороидальным трансформатором

### Приводное устройство SMD - комплектация

- 2 привода 24 В  $\frac{1}{2}$ , из них 1 с оптическим энкодером
- Микропроцессорная плата управления 940 SDM с платой управления второго привода
- Второй привод
- Приводные ремни, токопроводящие
- 2 тележки (исполнения SMD1) или 4 тележки (исполнения SMD2)
- Привод с тороидальным трансформатором
- Конструкция - оцинкованная сталь
- 2 стальных колеса, на подшипнике
- Концевой ролик нейлоновый, на подшипнике
- Регулировка по высоте  $\pm 10$  мм с помощью винта
- Боковые регулировки  $\pm 15$  мм
- Профиль крепления створки из экструдированного алюминия 50 мм

### Приводное устройство SMT - комплектация

- Привод 24 В  $\frac{1}{2}$  с оптическим энкодером
- Микропроцессорная плата управления 940 SDM
- Система натяжения ремня со стороны привода для исполнения SMT
- Система натяжения ремня со стороны, где нет привода, для исполнения SMT с винтовой регулировкой натяжения.
- 2 токопроводящих ремня передачи (медленный ремень, быстрый ремень)
- 4 тележки (исполнения SMT2-SMTA2) или 8 тележек (исполнения SMT4-SMTA4)
- Привод с тороидальным трансформатором
- Система механического крепления медленной створки к медленному ремню
- Конструкция - оцинкованная сталь
- 2 стальных колеса, на подшипнике
- Концевой ролик нейлоновый, на подшипнике
- Регулировка по высоте  $\pm 10$  мм с помощью винта
- Боковые регулировки  $\pm 15$  мм
- Профиль крепления створки из экструдированного алюминия 50 мм

### Тележки

- Конструкция - оцинкованная сталь
- 2 стальных колеса, на подшипнике
- Концевой ролик нейлоновый, на подшипнике
- Регулировка по высоте  $\pm 10$  мм с помощью винта
- Боковые регулировки  $\pm 15$  мм
- Профиль крепления створки из экструдированного алюминия 50 мм

# Автоматика для распашных дверей



Электромеханический привод FAAC для распашных дверей с двигателем постоянного тока и возвратной пружиной  
 Защитный короб из пластикового материала, окрашенного в цвет анодированного алюминия  
 Встроенная микропроцессорная плата управления с функцией самодиагностики и постоянной проверки всех функций дверей  
 Монтаж как на притолоку, так и на дверь с открыванием наружу или внутрь  
 Приводные рычаги из анодированного алюминия с открыванием от себя и скользящие рычаги  
 Функция защиты от зажима створкой действует как при закрывании, так и при открывании (SAFEZONE)  
 Встроенный переключатель функций со следующими режимами работы: АВТОМАТИЧЕСКИЙ - РУЧНОЙ - ОТКРЫТО  
 Автоматическое определение положений "открыто" и "закрыто" и измерение массы дверей  
 Функция "ДОЖИМ ПРИ ЗАКРЫВАНИИ" для надежного закрытия дверей

даже при сильном ветре  
 Функция "PUSH and GO", выбираемая  
 Ручной режим работы при отключении сетевого электропитания, закрывание дверей с помощью возвратной пружины  
 Возможность установки программатора функций KP CONTROLLER.  
 С помощью программатора возможна настройка следующих функций:  
 - регулировка скорости открывания и закрывания;  
 - регулировка времени автоматического закрывания;  
 - регулировка угла открывания двери;  
 - выбор режимов и функций работы: РУЧНОЙ-ОТКРЫТО- АВТОМАТИЧЕСКИЙ-ОДНОСТОРОННИЙ-НОЧЬ;  
 - функция совместной работы двух автоматических дверных систем в шлюзовом режиме;  
 - исполнение Master/Slave для двустворчатых дверей;  
 - возможность передачи сигнала устройствами звуковой и световой сигнализации.



## ТЕХНИЧЕСКИЕ ХАРАКТЕРИСТИКИ FAAC 950N

Электропитание	~230 В (+6% -10%), 50/(60) Гц
Потребляемая мощность	100 Вт
Потребляемый ток	0,5 А
Электродвигатель	24 В $\overline{\text{---}}$ с энкодером
Габаритные размеры	530x105x160 мм (длина x высота x глубина)
Масса	10 кг
Диапазон рабочих температур	- 20 ÷ +55° С
Класс защиты	IP 23 (только для использования внутри помещений)
Интенсивность использования	Постоянное использование
Работа при отсутствии сетевого напряжения	Открывание вручную от себя/на себя - Закрывание с помощью пружины
Конфигурация рычагов передачи	шарнирный рычаг с открыванием от себя (исполнение для глубины косяка 0 ÷ 250 мм) скользящий рычаг (длина рычага 430 мм) скользящий рычаг (длина рычага 330 мм)
Устройство защиты от зажима	Серийное исполнение
Угол открывания	100° ÷ 125°
Скорость открывания	4 ÷ 10 с (регулируется)
Скорость закрывания	4 ÷ 10 с (регулируется)
Электропитание аксессуаров	24 В / 500 мА (макс.)
Электропитание электрозамка	(Н.О./Н.З.) 24 В $\overline{\text{---}}$ / 500 мА (макс.)
Стандартные рабочие функции (программатор)	Открыто / Автоматический / Ручной (Ночь)
Регулируемые функции (с помощью триммеров)	Скорость открывания - Скорость закрывания - Время автоматического закрывания
Выбираемые функции (с помощью микровыключателей)	Дожим при закрывании - Стандартный процесс настройки/скользящий рычаг - Настройка функции "Push and Go" с помощью программатора (поз. "2") - Функция безопасности СТОП - COM-порт RS232 - Тест датчиков (стандарт EN 16005) - Режим Low Energy
Выходы на клеммной колодке	Сигнализация при обнаружении неисправности - Электропитание электрозамка (Н.О./Н.З.) - Электропитание аксессуаров 24 В $\overline{\text{---}}$ - Сигнализация о состоянии двери - Реле переключения, управляемое считывателем (Card Reader) - Сигнал "Двустворчатая распашная дверь" - Сигнал "Шлюзовый режим"
Входы на клеммной колодке	Внутреннее / внешнее управление - Аварийное управление - Управление с помощью ключа - Управление с помощью считывателя (Card Reader) - Управление с помощью противопожарных систем - Функция безопасности СТОП - Функция безопасности ЗАКРЫВАНИЕ
Разъемы	KP-CONTROLLER (факультативно) - SDK LIGHT (факультативно) - Разъем для плат MINIDEC, декодера или радиоприемника RP - Разъем для подключения программатора функций

Модель	Описание	Артикул
950N	С платой управления, программатором функций и защитным пластиковым коробом	105414
	С платой управления, программатором функций и защитным коробом из анодированного алюминия	105415

## РАЗМЕРЫ СТВОРКИ

Длина створки (мм)	Макс. масса створки (кг) шарнирный рычаг с открыванием от себя	Макс. масса створки (кг) скользящий рычаг короткий	Макс. масса створки (кг) скользящий рычаг стандартный
700	367	286	-
750	320	249	-
800	281	219	-
850	249	-	194
900	222	-	173
950	199	-	155
1000	180	-	140
1050	163	-	127
1100	149	-	116
1150	136	-	106
1200	125	-	97
1250	115	-	90
1300	107	-	83
1350	99	-	77
1400	92	-	71

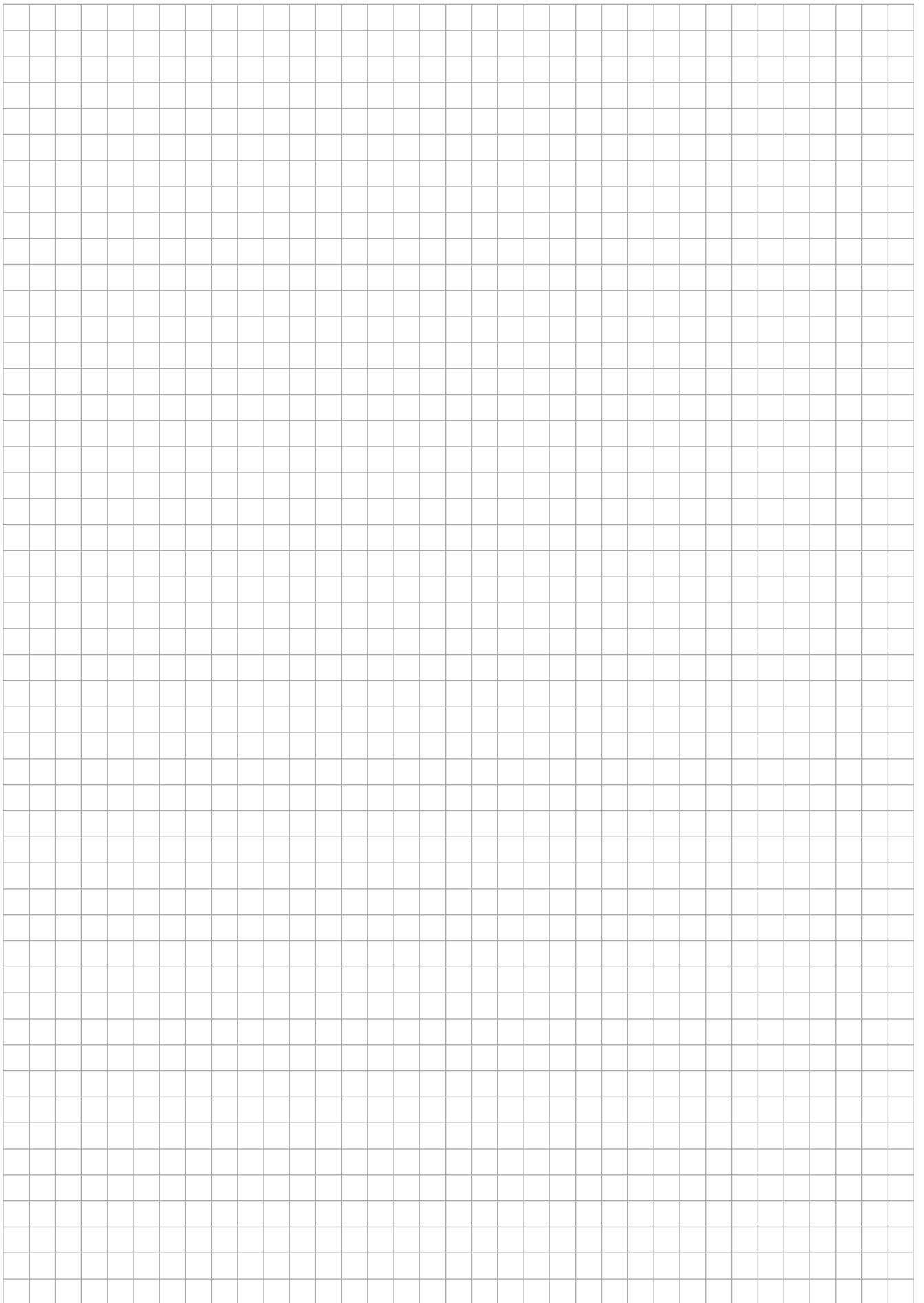

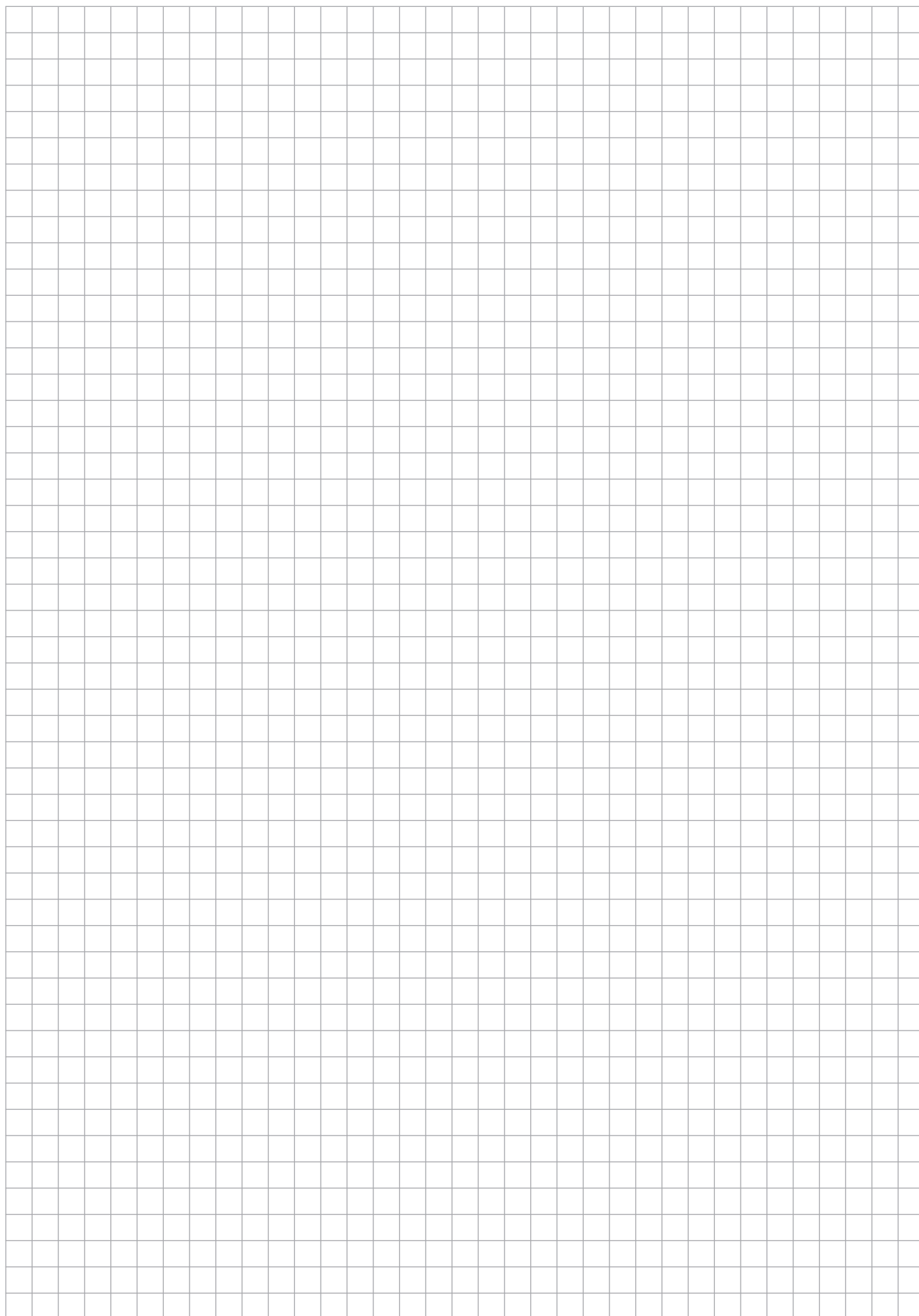



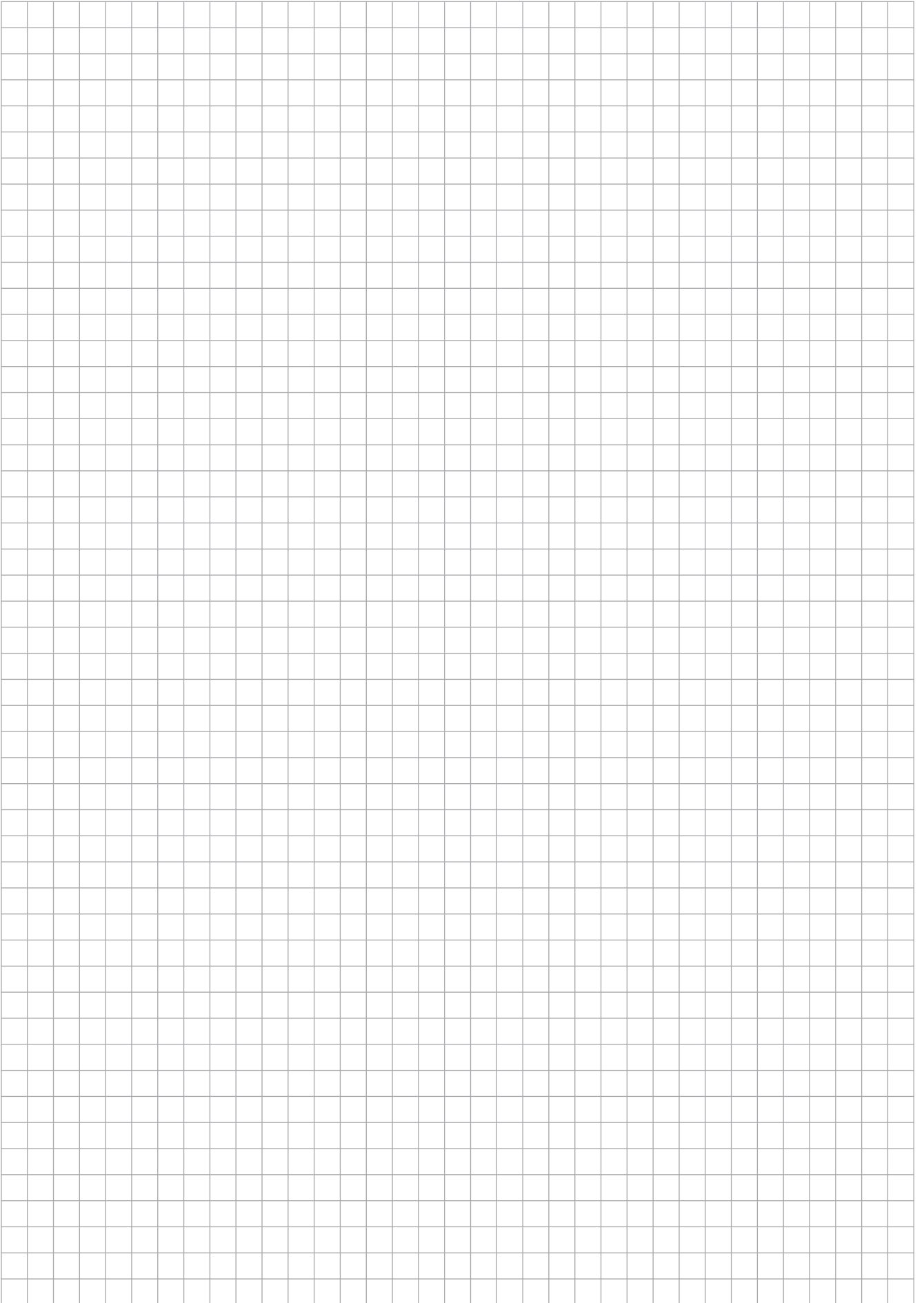

## ШТАБ-КВАРТИРА

### ИТАЛИЯ

FAAC SpA

Via Calari 10 - 40069 Zola Predosa (BO), Italy (Италия)

Тел.: +39 051 61724 - Факс: +39 051 758518

it.info@faacgroup.com - www.faacgroup.com

### ФИЛИАЛЫ

#### АВСТРАЛИЯ

FAAC AUSTRALIA PTY LTD

Homebush – Сидней, Австралия

Тел.: +61 2 87565644

Факс: +61 2 87565677

www.faac.com.au

#### АВСТРИЯ

FAAC GMBH

Зальцбург, Австрия

Тел.: +43 662 8533950

Факс: +43 662 85339525

www.faac.at

FAAC TUBULAR MOTORS

Тел.: +49 30 56796645

Факс: +49 30 22409006

faactm.info@faacgroup.com

www.faac-tubularmotors.com

#### БЕНИЛЮКС

FAAC BENELUX NV/SA

Брюгге, Бельгия

Тел.: +32 50 320202

Факс: +32 50 320242

www.faacbenelux.com

FAAC TUBULAR MOTORS

NL-6063 BA Влодроп, Нидерланды

Тел.: +31 475 406014

Факс: +31 475 406018

faactm.info@faacgroup.com

www.faac-tubularmotors.com

КЕМКО BV

NL-6063 BA Влодроп, Нидерланды

Тел.: +31 314 378777

Факс: +31 314 362224

www.kemko.nl

#### БРАЗИЛИЯ

INDÚSTRIAS ROSSI ELETROMECÂNICA SA

Бразилия DF, Бразилия

Тел.: +55 61 33998787

Факс: +55 61 34046020

www.rossiportoes.com.br

#### КИТАЙ

FAAC SHANGHAI

Шанхай, Китай

Тел.: +86 21 68182970

Факс: +86 21 68182968

www.faacgroup.cn

#### ФРАНЦИЯ

FAAC FRANCE

Сен-Прист - Лион, Франция

Тел.: +33 4 72218700

Факс: +33 4 72218701

www.faac.fr

FAAC FRANCE - AGENCE PARIS

Масси - Париж, Франция

Тел.: +33 1 69191620

Факс: +33 1 69191621

www.faac.fr

FAAC FRANCE - DEPARTEMENT VOILETS

Сен-Дени-де-Пиль — Бордо, Франция

Тел.: +33 5 57551890

Факс: +33 5 57742970

www.faac.fr

#### ГЕРМАНИЯ

FAAC GMBH

Фрайлассинг, Германия

Тел.: +49 8654 49810

Факс: +49 8654 498125

www.faac.de

FAAC TUBULAR MOTORS

Тел.: +49 30 56796645

Факс: +49 30 22409006

faactm.info@faacgroup.com

www.faac-tubularmotors.com

#### ИНДИЯ

FAAC INDIA PVT. LTD

Нойда — Дели, Индия

Тел.: +91 120 3934100/4199

Факс: +91 120 4212132

www.faacindia.com

#### ИРЛАНДИЯ

NATIONAL AUTOMATION LTD

Графство Роскоммон, Ирландия

Тел.: +353 71 9663893

Факс: +353 71 9663890

www.nal.ie

#### БЛИЖНИЙ ВОСТОК

FAAC MIDDLE EAST FZE

Dubai Silicon Oasis Operation Center - Дубай, ОАЭ

Тел.: + 971 4 3724190

Факс: + 971 4 3724191

www.faac.ae

#### НИДЕРЛАНДЫ

КЕМКО BV

Doetinchem, Нидерланды

Тел.: +31 314 378777

Факс: +31 314 362224

www.kemko.nl

#### СТРАНЫ СЕВЕРНОЙ ЕВРОПЫ

FAAC NORDIC AB

Персторп, Швеция

Тел.: +46 435 779500

Факс: +46 435 779529

www.faac.se

#### ПОЛЬША

FAAC POLSKA SP.ZO.O

Варшава, Польша

Тел.: +48 22 8141422

Факс: +48 22 8142024

www.faac.pl

#### РОССИЯ

FAAC RUSSIA

Москва, Россия

Тел.: +7 (495) 646 24 29

www.faac.ru

#### ЮЖНАЯ АФРИКА

FAAC SOUTH AFRICA

2040 Johannesburg

tel. +27 11 794 4525

www.faac.international

#### ИСПАНИЯ

CLEM, S.A.U.

Сан-Себастьян-де-лос-Рейес - Мадрид, Испания

Тел.: +34 91 3581110

Факс: +34 91 7293309

www.faac.es

#### ШВЕЙЦАРИЯ

FAAC AG

Альтдорф, Швейцария

Тел.: +41 41 8713440

Факс: +41 41 8713484

www.faac.ch

#### ТУРЦИЯ

FAAC OTOMATİK GEÇİS SİSTEMLERİ

SAN. VE TİC. LTD. ŞİRKETİ

Çağlayan, Kağıthane, İstanbul (Стамбул, Турция)

Тел.: +90 (0)212 - 3431311

#### ВЕЛИКОБРИТАНИЯ

FAAC UK LTD.

Бейсингсток - Хэмпшир, Великобритания

Тел.: +44 1256 318100

Факс: +44 1256 318101

www.faac.co.uk

#### США

FAAC INTERNATIONAL INC

Фуллerton, Калифорния - США

Тел.: +1 714 446 9800

Факс: +1 714 446 9898

www.faacusa.com

FAAC INTERNATIONAL INC

Rockledge, Флорида - США

Тел.: +1 866 925 3222

Факс: +1 904 448 8958

www.faacusa.com